

bico
SWISS SINCE 1861

Katalog 2025

Für ä tüüfä gsundä Schlaaf.®

Inhaltsverzeichnis

4–89 BICO

6–29	Matratzen
32–33	Matratzentopper
36–47	Einlegerahmen
50–55	Kissen & Duvets
58–63	Betten
65–73	Zubehör
76–89	Boxspringbetten

90–105 Isabelle

92–93	Matratzen
94	Einlegerahmen
95	Duvets
96–105	Boxspringbetten

106 Glossar

107 Impressum



Erstklassig schlafen in jeder Hinsicht

Das ist unser Anspruch für die ganze Schweiz. Unsere Besonderheit: differenzierter Schlafkomfort, bei dem sich modernste Matratzen-Technologie, Swissness, Qualität und Nachhaltigkeit vereinen. Umso mehr freuen wir uns, bereits mehrere Jahre in Folge über die Auszeichnung als «Schweizer Marke des Jahres 2024/25», bei der wir in sämtlichen Kategorien «Preis-Leistung», «Qualität» und «Zufriedenheit» als Testsieger gekürt wurden. Für uns die Bestätigung, dass wir seit 1861 kontinuierlich den richtigen Weg gehen. Überzeugen Sie sich selbst. Denn was uns noch wichtiger ist als diese Auszeichnung: Ihre Gesundheit und Ihr erholsamer Schlaf.



Swiss Made

Die Matratzen, Einlegerahmen und BICO-Boxspringbetten werden in Schänis mit viel Liebe von Hand gefertigt. Wenn möglich beziehen wir unsere Rohstoffe von hiesigen Lieferanten und verwenden heimisches Holz sowie Schweizer Wolle.



Beste Qualität

Das Schweizer Testcenter GOOD NIGHT'S SLEEP LAB prüft alle Produkte auf Ergonomie, Hygiene, Klima und Langlebigkeit. Diese Ergebnisse werden vom unabhängigen AEH Institut zertifiziert.



Nachhaltigkeit

Wir nutzen langlebige und wenn möglich nachwachsende Rohstoffe. Dank regionaler Beschaffung und lokaler Fertigung hat BICO einen der geringsten CO₂-Fussabdrücke der gesamten Branche und unterstützt die Region.



Die passende Matratze finden

6

7

Optimale Körperlagerung

Die notwendige Regeneration des Körpers ist nur dann möglich, wenn er während des Schlafens an allen kritischen Stellen durch den jeweils richtigen Druck gestützt wird. Der Druck soll aber nur indirekt spürbar sein, damit der Komfort der Matratze zum Tragen kommt. Genau diese Wechselwirkung von flexibler Stützkraft und angenehmem Liegekomfort macht ein Bettsystem gesundheitsfördernd.

Gerade Wirbelsäule

Ob Sie seitlich, auf dem Rücken oder auf dem Bauch schlafen: Das wichtigste Kriterium bei der Wahl Ihrer Matratze ist beim Liegen in seitlicher Lage eine gerade Wirbelsäule, bzw. die natürlich leichte S-Form. Nur so gibt es keinen schädlichen und schmerzhaften Druck auf die Bandscheiben, der Körper ist in entspanntem Zustand.

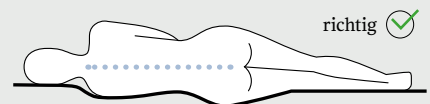

Die wichtige Kombination «Matratze und Einlegerahmen»

Für die optimale Ausbalancierung des Körpers während des Schlafens ist das Zusammenwirken von Untermatratze (Einlegerahmen/Lattenrost) und Matratze sehr wichtig. Nur wenn die Qualität beider Elemente gewährleistet und aufeinander abgestimmt ist, kann das Schlafsystem seine Funktion voll entfalten.

Übersicht Matratzen

Master

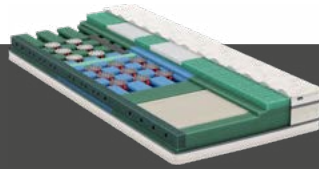

Clima

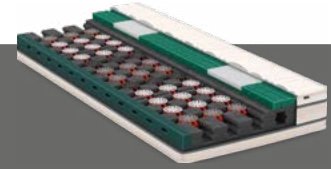

Katalogseite

MasterLuxe

MasterPro

ClimaFine

ClimaLuxe

ClimaPro

Seite 10

Seite 11

Seite 12

Seite 13

Seite 14

Matratzenhöhe (Gesamthöhe)

26cm

26cm

26cm

24cm

22cm

Verkaufspreis (90x200cm)

3'040.-

2'740.-

2'590.-

2'040.-

1'540.-

Härtegrad

soft



medium



dura



extra dura



Sensity™
Milbenschutz



Swisswool®



Zwei Härtegrade
in einer Hülle



Vita

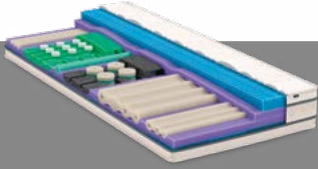

VitaLuxe VitaClass VitaFeel

Seite 15 Seite 16 Seite 17

26cm 22cm 20cm

2'490.- 1'640.- 1'290.-

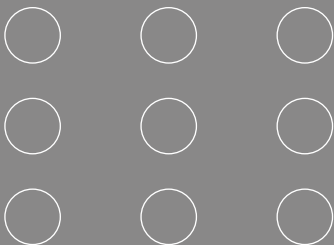
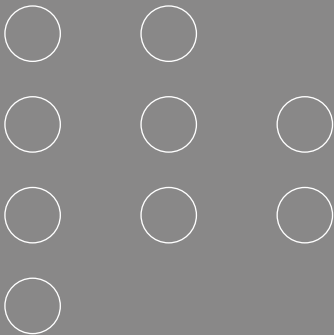

Body

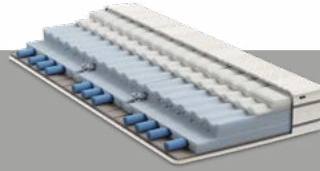

BodyFine BodyLuxe BodyPro

Seite 18 Seite 19 Seite 20

26cm 24cm 22cm

2'590.- 2'040.- 1'640.-

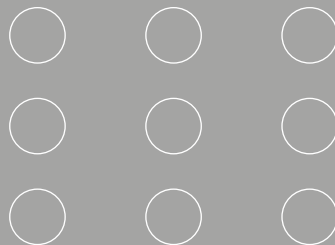
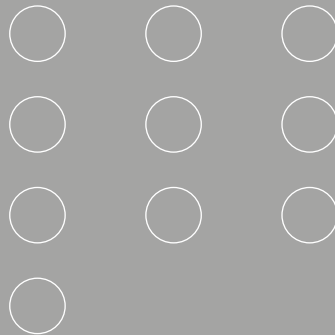

Isabelle

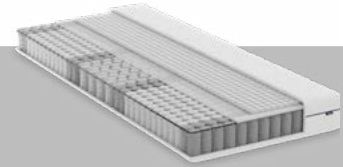

IsabelleLuxe TFK IsabelleLuxe IsabellePro

Seite 22 Seite 23 Seite 24

20cm 20cm 20cm

1'190.- 890.- 690.-

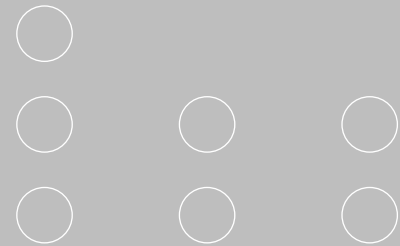

optional optional optional

MasterLuxe

Ergonomie und Klima, in Perfektion kombiniert. Mit der einzigartigen Wings-Technologie für allerbeste Ergonomie in allen Lagen. Eine spezielle Hüftarchitektur hilft gegen das Abknicken der Hüfte. TBS-Federn auch in der Beckenzone, für ein besonders sanftes Liegegefühl.

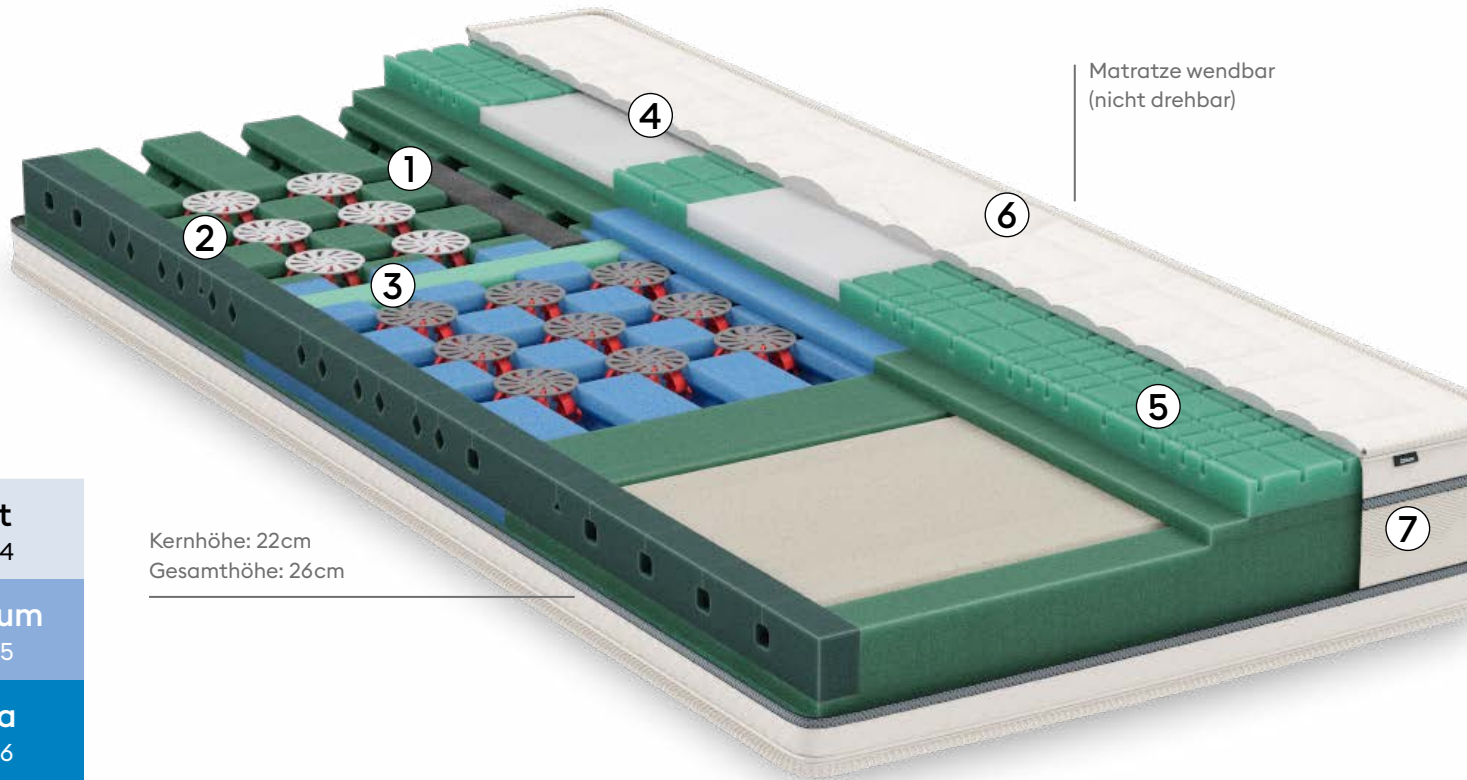

Kernhöhe: 22cm
Gesamthöhe: 26cm

- soft
H1254
- medium
H1255
- dura
H1256
- xtra dura
H1257

Aufbau/Technologien

- ① Wings-Technologie für höchsten Komfort in jeder Lage
- ② Metallfreie TBS-Federelemente in der Schulter-/Beckenzone
- ③ Ausgeprägte Lordosenstütze
- ④ Becken- und Schultereinleger aus anschmiegsamem ViscoAir
- ⑤ Druckentlastender EvoPore VHRC mit besonders druckentlastendem Oberflächenschnitt
- ⑥ Formstabile Kederhülle mit Masterwool Deluxe und anschmiegsamem Tencel®-Stoff
- ⑦ Seitenkante mit luftdurchlässigem Netzgewebe

Auflage/Hülle

- 590 g/m² Wollvlies mit Swisswool
- 200 g/m² Masterwool Deluxe
- 2 Reissverschlüsse mit Keder
- Masterfit mit Tencel® und Sensity™
- Hülle abnehmbar und waschbar bis 60 °C

Preise & Grössen*

Länge/Breite in cm / Preise in CHF

	80	90	95	100	120	140	160	180	200
190/200/210	3'040.-	3'040.-	3'650.-	3'800.-	4'560.-	5'360.-	6'120.-	6'940.-	7'640.-
220	3'650.-	3'650.-	3'960.-	4'260.-	5'170.-	6'390.-	7'300.-	8'240.-	9'190.-

* Aufpreis 200.- bei zwei verschiedenen Härtegraden in einer Hülle.

Weitere Informationen
über BICO MasterLuxe



MasterPro

Ergonomie und Klima, in Perfektion kombiniert. Mit der einzigartigen Wings-Technologie für allerbeste Ergonomie in allen Lagen. Eine spezielle Hüftarchitektur hilft gegen das Abknicken der Hüfte.

10

11

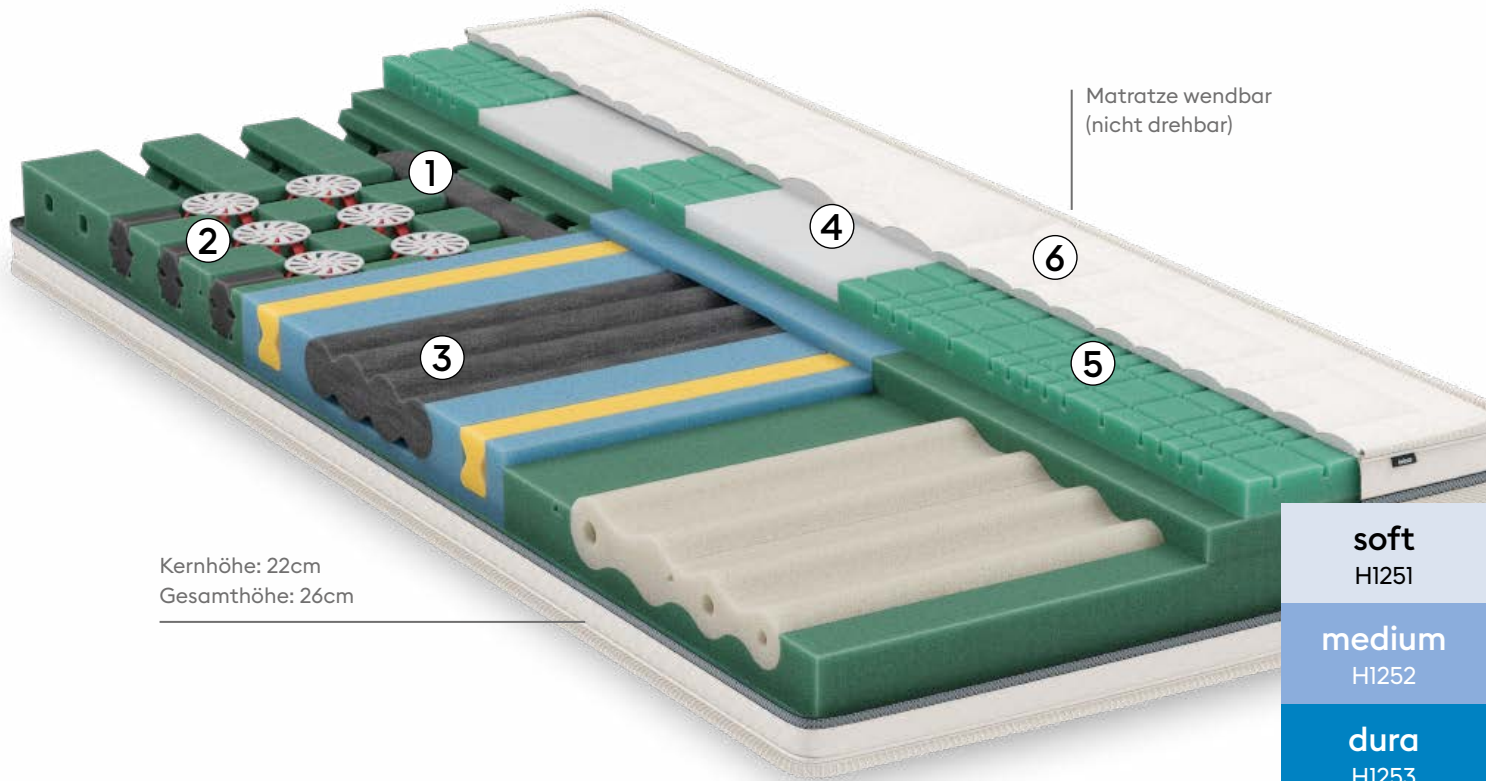

Kernhöhe: 22cm
Gesamthöhe: 26cm

soft
H1251

medium
H1252

dura
H1253

Aufbau/Technologien

- ① Wings-Technologie für höchsten Komfort in jeder Lage
- ② Metallfreie TBS-Federelemente in der Schulterzone
- ③ Beckenkomfortzone mit ausgeprägter Lordosenstütze
- ④ Becken- und Schultereinleger aus anschiessamem ViscoAir
- ⑤ Druckentlastender EvoPore VHCRC mit besonders druckentlastendem Oberflächenschnitt
- ⑥ Formstabile Kederhülle mit Masterwool Deluxe und anschiessamem Tencel®-Stoff
- ⑦ Seitenkante mit luftdurchlässigem Netzgewebe

Auflage/Hülle

- 590 g/m² Wollvlies mit Swisswool
- 200 g/m² Masterwool Deluxe
- 2 Reissverschlüsse mit Keder
- Masterfit mit Tencel® und Sensity™
- Hülle abnehmbar und waschbar bis 60 °C



Preise & Grössen *

Länge/Breite in cm / Preise in CHF

	80	90	95	100	120	140	160	180	200
190/200/210	2'740.-	2'740.-	3'290.-	3'430.-	4'110.-	4'830.-	5'510.-	6'250.-	6'880.-
220	3'290.-	3'290.-	3'570.-	3'840.-	4'660.-	5'760.-	6'580.-	7'430.-	8'280.-

* Aufpreis 200.- bei zwei verschiedenen Härtegraden in einer Hülle.

Weitere Informationen
über BICO MasterPro



ClimaFine

Kern mit Triple-Body-Support(TBS)-Federelementen und das dreidimensionale Belüftungssystem sorgen für Ihr perfektes Bettklima und eine ausgewogene Lagerung des Körpers. Zusätzlich verbessertes Einsinken der Schulterzone dank anschmiegsamer Schultereinleger aus ViscoAir. Innovation von BICO: Kern mit EvoPore VHRC mit erhöhter Rückstellkraft, besonderer Druckentlastung und höherer Durchlüftung.

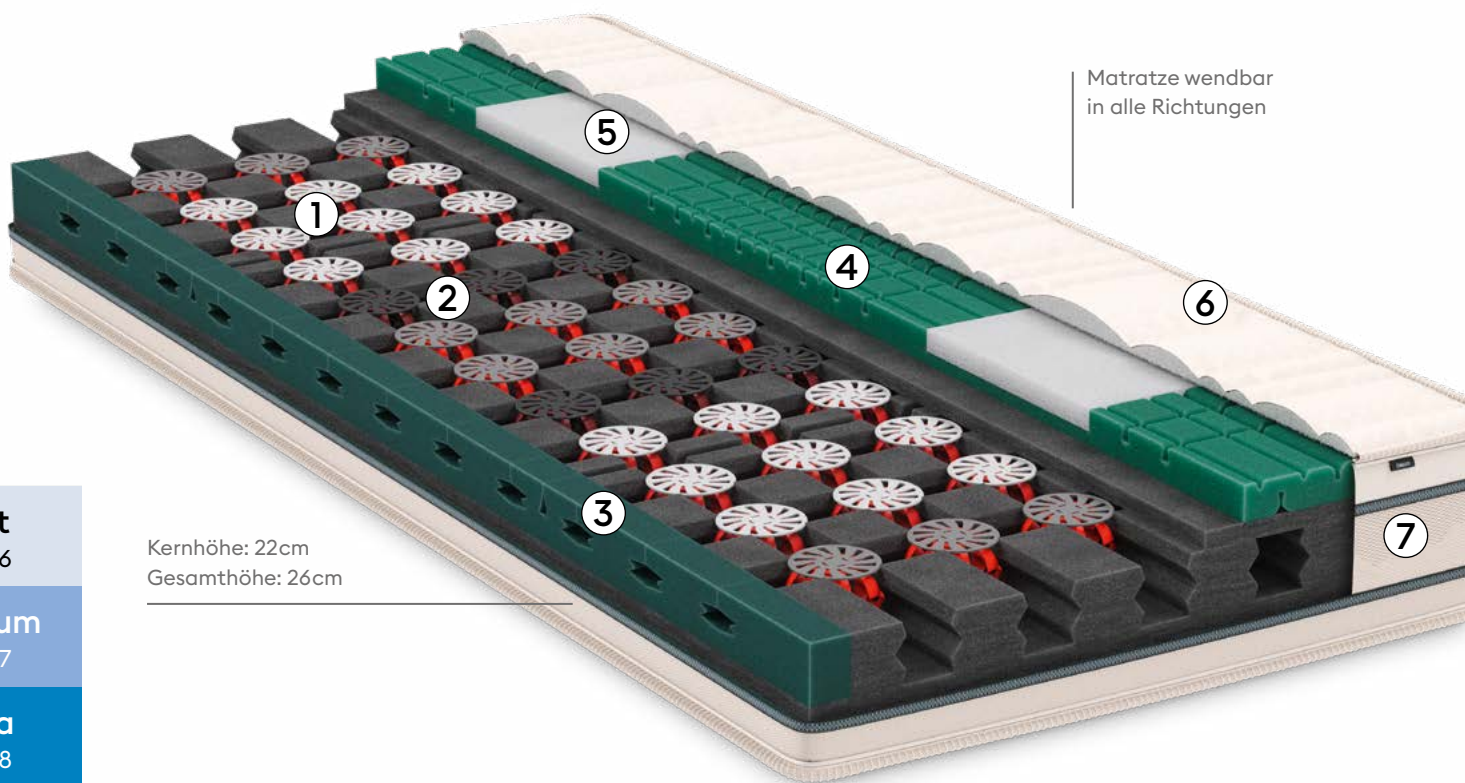

Matratze wendbar
in alle Richtungen

Kernhöhe: 22cm
Gesamthöhe: 26cm

- soft
H1246
- medium
H1247
- dura
H1248
- xtra dura
H1249

Aufbau/Technologien

- ① Metallfreie TBS-Federelemente in der Schulter-/Beckenzone
- ② Ausgeprägte Lendenstütze aus TBS-Federelementen mit SiS-Technologie
- ③ Kantenunterstützung mit Luftkanälen
- ④ Besonders druckentlastender EvoPore VHRC mit Klima-Oberflächenschnitt
- ⑤ Schultereinleger aus anschmiegsamem ViscoAir
- ⑥ Formstabile Kederhülle mit luftdurchlässigem ClimaFlow-Stoff
- ⑦ Seitenkante mit luftdurchlässigem Netzgewebe

Auflage/Hülle

- 590 g/m² Wollvlies mit Swisswool
- 2 Reissverschlüsse mit Keder
- ClimaFlow mit Sensity™
- Hülle abnehmbar und waschbar bis 60 °C

Preise & Grössen*

Länge/Breite in cm / Preise in CHF

	80	90	95	100	120	140	160	180	200
190/200/210	2'590.-	2'590.-	3'110.-	3'240.-	3'890.-	4'560.-	5'210.-	5'910.-	6'510.-
220	3'110.-	3'110.-	3'370.-	3'630.-	4'410.-	5'440.-	6'220.-	7'020.-	7'830.-

* Aufpreis 200.- bei zwei verschiedenen Härtegraden in einer Hülle.

Weitere Informationen
über BICO ClimaFine



ClimaLuxe

Kern mit Triple-Body-Support(TBS)-Federelementen über alle Körperzonen. Das dreidimensionale Belüftungssystem im Zusammenspiel mit dem strapazierfähigen BluePore-Komfortschaum sorgt für Ihr perfektes Bettklima und eine ausgewogene Lagerung des Körpers.

12

13

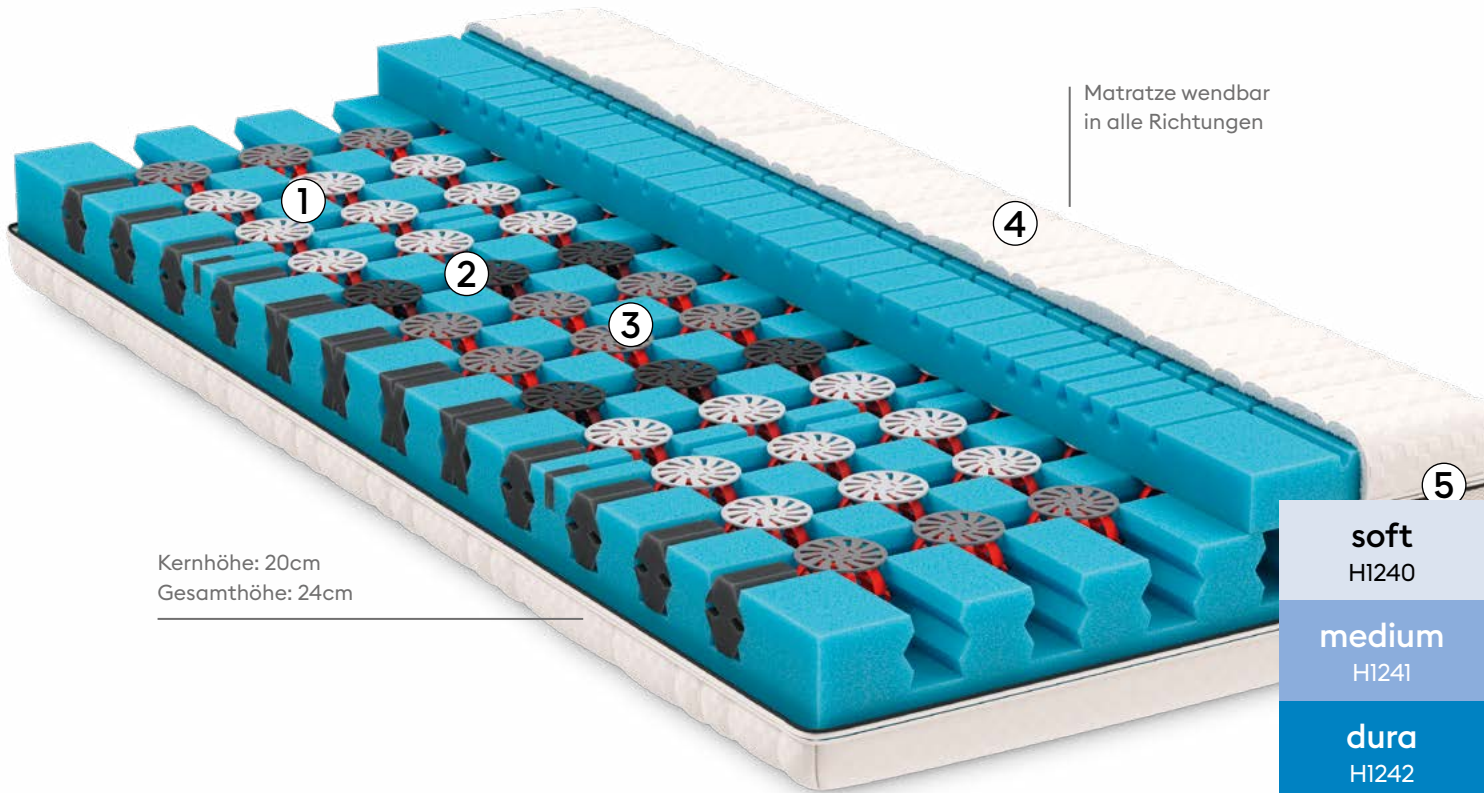

Kernhöhe: 20cm
Gesamthöhe: 24cm

soft
H1240

medium
H1241

dura
H1242

Aufbau/Technologien

- ① Metallfreie TBS-Federelemente in der Schulterzone
- ② Ausgeprägte Lendenstütze aus TBS-Federelementen mit SiS-Technologie
- ③ TBS-Federelemente für Beckenentlastung
- ④ Luftdurchlässiger ClimaFlow-Stoff
- ⑤ Seitenkante mit luftdurchlässigem Netzgewebe

Auflage/Hülle

- 590 g/m² Wollvlies mit Swisswool
- 2 Reissverschlüsse
- ClimaFlow mit Sensity™
- Hülle abnehmbar und waschbar bis 60 °C

Preise & Grössen *

Länge/Breite in cm / Preise in CHF

	80	90	95	100	120	140	160	180	200
190/200/210	2'040.-	2'040.-	2'450.-	2'550.-	3'060.-	3'600.-	4'110.-	4'660.-	5'130.-
220	2'450.-	2'450.-	2'660.-	2'860.-	3'470.-	4'290.-	4'900.-	5'530.-	6'170.-

* Aufpreis 200.- bei zwei verschiedenen Härtegraden in einer Hülle.

Weitere Informationen
über BICO ClimaLuxe



ClimaPro

Kern mit Triple-Body-Support(TBS)-Federelementen in der Schulter in Kombination mit komfortabler Stützung der Lordose und Hüfte. Das dreidimensionale Belüftungssystem im Zusammenspiel mit dem strapazierfähigen BluePore-Komfortschaum sorgt für ein ausgewogenes Bettklima und eine ergonomische Lagerung des Körpers.

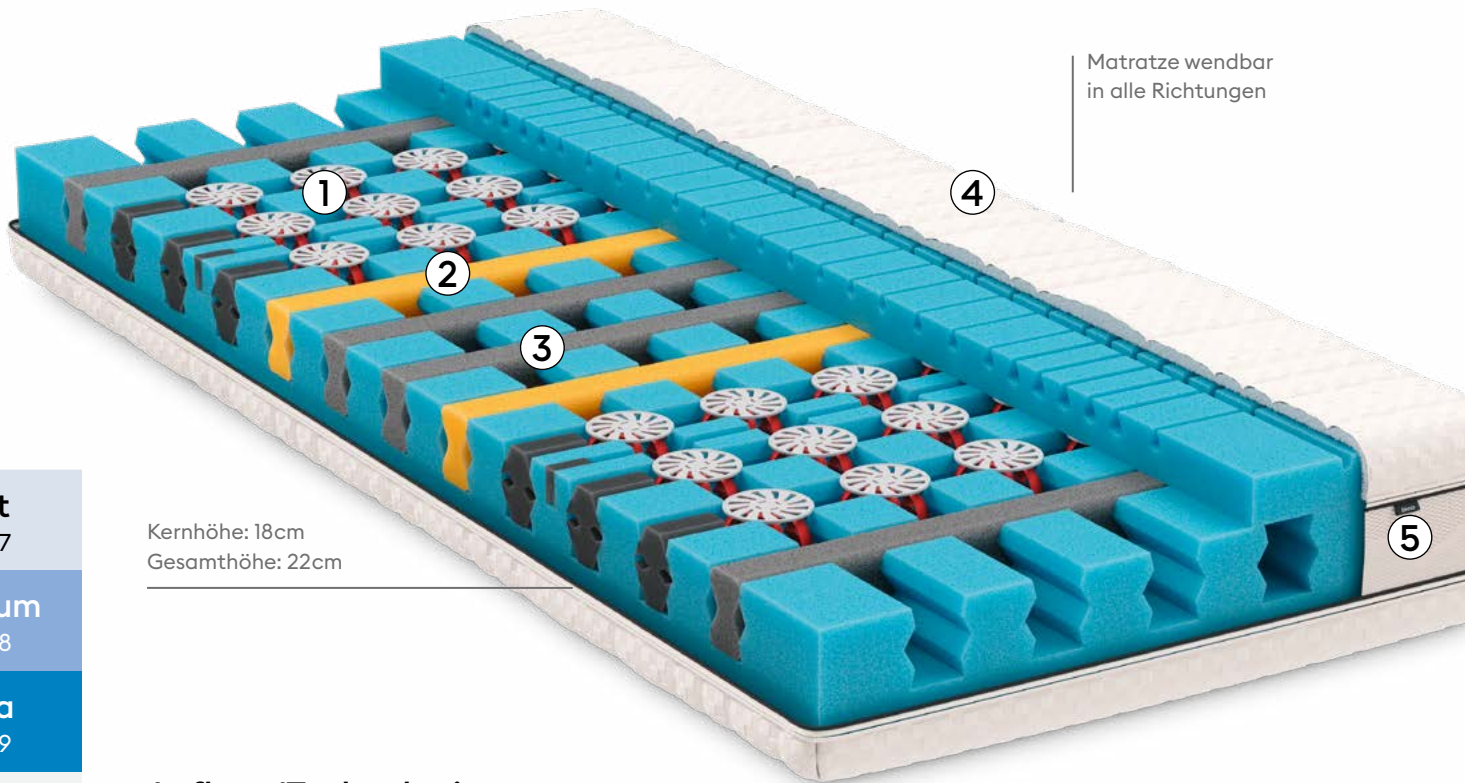

Matratze wendbar
in alle Richtungen

Kernhöhe: 18cm
Gesamthöhe: 22cm

soft
H1237

medium
H1238

dura
H1239

Aufbau/Technologien

- ① Metallfreie TBS-Federelemente in der Schulterzone
- ② Einleger für Lordosenstütze
- ③ Einleger für Beckenentlastung
- ④ Luftdurchlässiger ClimaFlow-Stoff
- ⑤ Seitenkante mit luftdurchlässigem Netzgewebe

Auflage/Hülle

- 590 g/m² Wollvlies mit Swisswool
- 2 Reissverschlüsse
- ClimaFlow mit Sensity™
- Hülle abnehmbar und waschbar bis 60 °C



Preise & Grössen*

Länge/Breite in cm / Preise in CHF

	80	90	95	100	120	140	160	180	200
190/200/210	1'540.-	1'540.-	1'850.-	1'930.-	2'310.-	2'720.-	3'100.-	3'520.-	3'870.-
220	1'850.-	1'850.-	2'010.-	2'160.-	2'620.-	3'240.-	3'700.-	4'180.-	4'660.-

* Aufpreis 200.- bei zwei verschiedenen Härtegraden in einer Hülle.

Weitere Informationen
über BICO ClimaPro



VitaLuxe

Innovative Entlastungs- und Stützmodule sorgen für die optimale Regeneration der Wirbelsäule und eine ergonomisch richtige Lagerung der Schulter und des Beckens. Mit der ausgeprägten Lordosezone werden Ihre Lendenwirbel besonders gut gestützt.

14

15

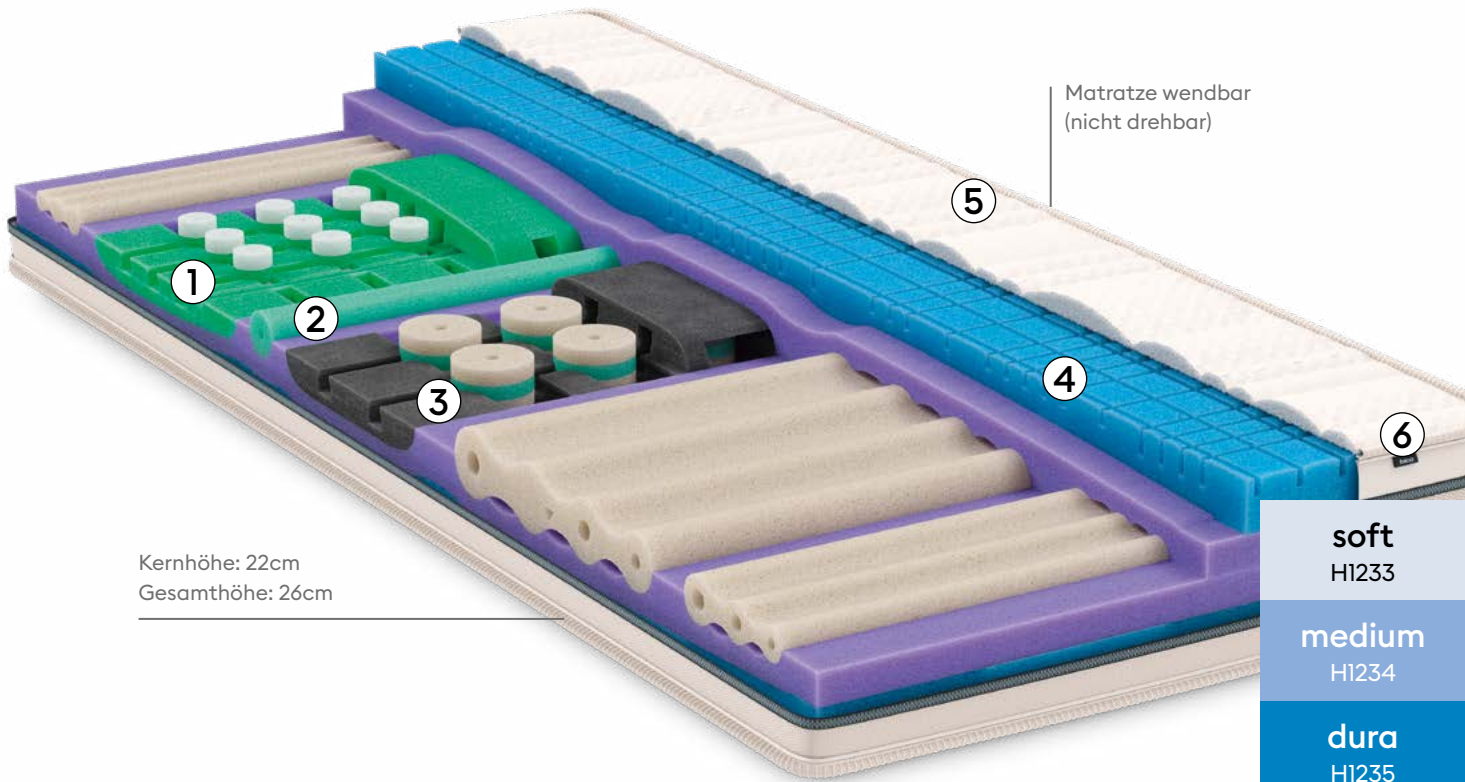

Kernhöhe: 22cm
Gesamthöhe: 26cm

soft
H1233

medium
H1234

dura
H1235

xtra dura
H1236

Aufbau/Technologien

- ① Sensitive Schulterentlastungsmodule aus EvoPore HRC und viscoelastischem Schaum
- ② Aktive Lordosenstütze
- ③ Entlastungs- und Stützmodule aus EvoPore HRC und viscoelastischem Schaum im Beckenbereich
- ④ EvoPore HRC mit Würfelschnitttechnik
- ⑤ Formstabile Kederhülle mit elastischem VitaZone
- ⑥ Seitenkante mit luftdurchlässigem Netzgewebe

Auflage/Hülle

- 590 g/m² Wollvlies mit Swisswool
- 2 Reissverschlüsse mit Keder
- VitaZone mit Elasthan und Sensity™
- Hülle abnehmbar und waschbar bis 60 °C

Preise & Grössen *

Länge/Breite in cm / Preise in CHF

	80	90	95	100	120	140	160	180	200
190/200/210	2'490.-	2'490.-	2'990.-	3'120.-	3'740.-	4'390.-	5'010.-	5'680.-	6'250.-
220	2'990.-	29'90.-	3'240.-	3'490.-	4'240.-	5'230.-	5'980.-	6'750.-	7'520.-

* Aufpreis 200.- bei zwei verschiedenen Härtegraden in einer Hülle.

Weitere Informationen
über BICO VitaLuxe



VitaClass

Komfortables Einsinken in den Schulter- und Beckenzonen für eine ideale Entspannung. Dank Würfelschnitttechnik in der Deckplatte entsteht eine optimale Punktelastizität.

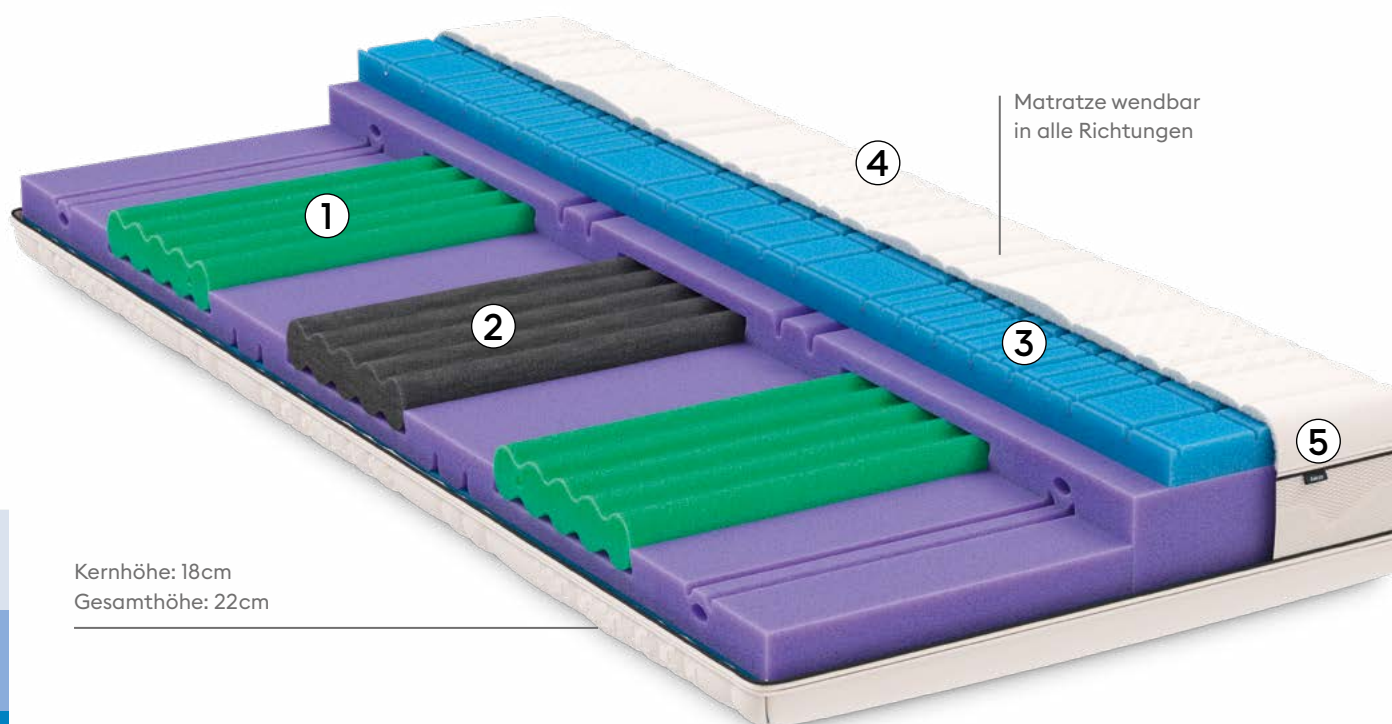

Kernhöhe: 18cm
Gesamthöhe: 22cm

- soft
H1227
- medium
H1228
- dura
H1229

Aufbau/Technologien

- ① Einleger aus EvoPore HRC für Schulterentlastung
- ② Einleger aus EvoPore HRC für Beckenentlastung
- ③ EvoPore HRC mit Würfelschnitttechnik
- ④ VitaZone mit Elasthan
- ⑤ Seitenkante mit luftdurchlässigem Netzgewebe

Auflage/Hülle

- 590 g/m² Wollvlies mit Swisswool
- 2 Reissverschlüsse
- VitaZone mit Elasthan und Sensity™
- Hülle abnehmbar und waschbar bis 60 °C



Preise & Grössen*

Länge/Breite in cm / Preise in CHF

	80	90	95	100	120	140	160	180	200
190/200/210	1'640.-	1'640.-	1'970.-	2'050.-	2'460.-	2'890.-	3'300.-	3'740.-	4'120.-
220	1'970.-	1'970.-	2'140.-	2'300.-	2'790.-	3'450.-	3'940.-	4'450.-	4'960.-

* Aufpreis 200.- bei zwei verschiedenen Härtegraden in einer Hülle.

Weitere Informationen
über BICO VitaClass



VitaFeel

Die ausgeprägten Komfortzonen im Schulter- und Beckenbereich sorgen für ein besonders angenehmes Liegegefühl.

16

17

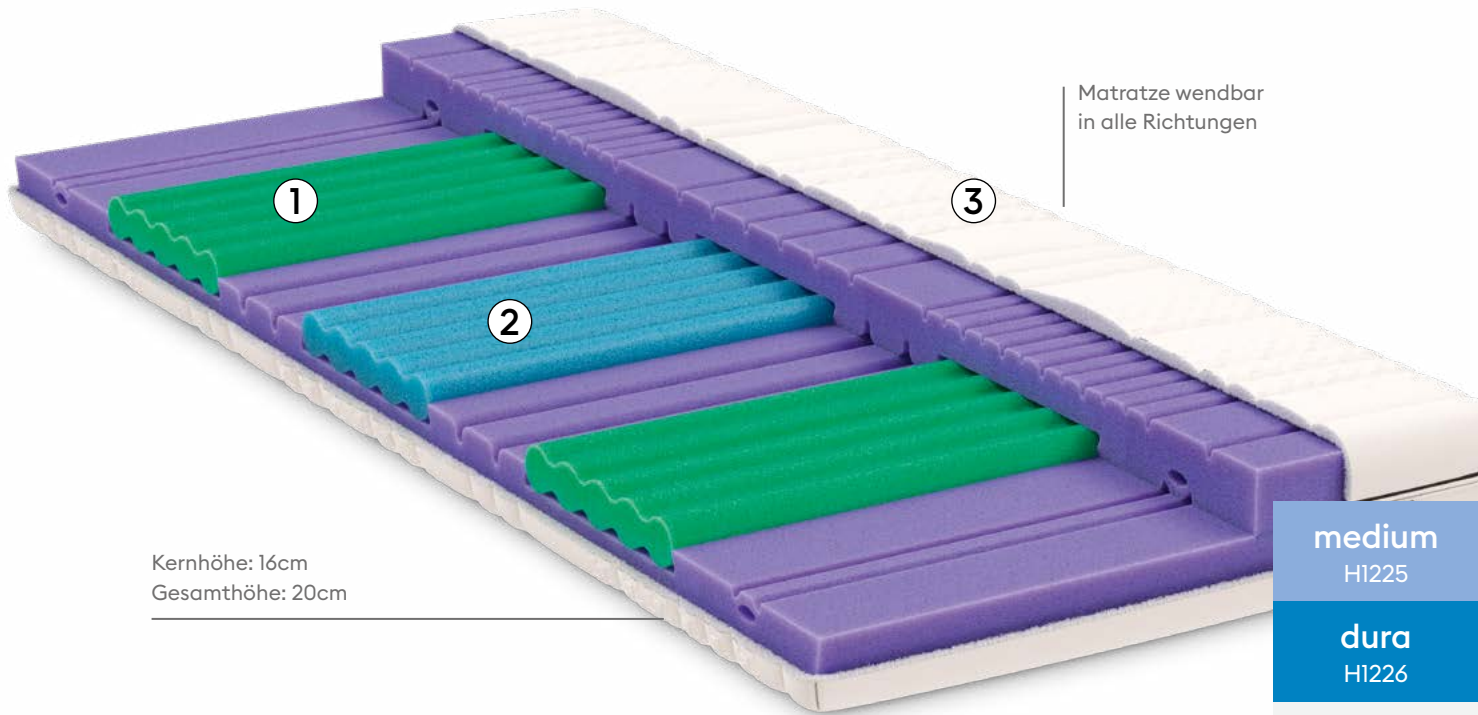

Kernhöhe: 16cm
Gesamthöhe: 20cm

Matratze wendbar
in alle Richtungen

medium
H1225

dura
H1226

Aufbau/Technologien

- ① Einleger aus EvoPore HRC für Schulterentlastung
- ② Einleger aus EvoPore HRC für Beckenentlastung
- ③ VitaZone mit Elastan

Auflage/Hülle

- 390 g/m² Wollvlies mit Swisswool
- 1 Mittelreissverschluss
- VitaZone mit Elasthan und Sensity™
- Hülle abnehmbar und waschbar bis 60 °C

Preise & Grössen *

Länge/Breite in cm / Preise in CHF

	80	90	95	100	120	140	160	180	200
190/200/210	1'290.-	1'290.-	1'550.-	1'620.-	1'940.-	2'280.-	2'600.-	2'950.-	3'240.-
220	1'550.-	1'550.-	1'680.-	1'810.-	2'200.-	2'710.-	3'100.-	3'500.-	3'900.-

* Aufpreis 200.- bei zwei verschiedenen Härtegraden in einer Hülle.

Weitere Informationen
über BICO VitaFeel



BodyFine

Höchste Entspannung dank integriertem Topper. Entlastender ViscoAir auf der ganzen Liegefläche sorgt für besonders gute Druckentlastung. Gleichzeitig werden Sie von ergonomischen Zonen gestützt, damit Ihre Tiefenmuskulatur völlig entspannen kann.

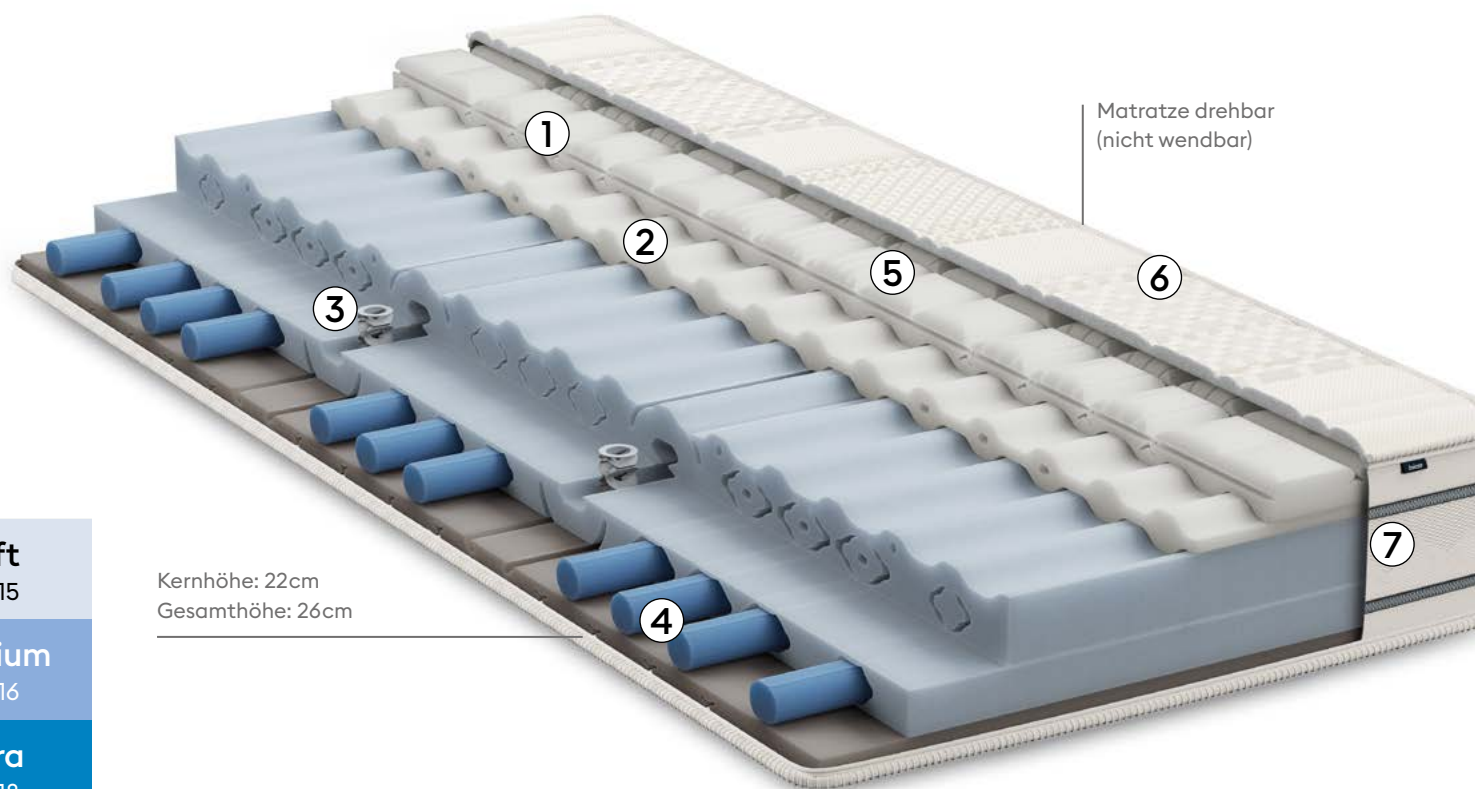

Kernhöhe: 22cm
Gesamthöhe: 26cm

- soft
H1015
- medium
H1016
- dura
H1018
- xtra dura
H1019

Aufbau/Technologien

- ① Ergonomische Schulter- und Hüftentlastung mit Profilschnitttechnik
- ② Druckentlastender ViscoAir auf ganzer Liegefläche
- ③ Aktive Lordosenstütze mit Kunststofffedern
- ④ Stützelemente für gleichmässige Lagerung des Körpers und der Wirbelsäule
- ⑤ EvoPore HRC mit Entlastungsmodulen
- ⑥ BodyZoneStoff mit Tencel® und Elasthan
- ⑦ Seitenkante mit luftdurchlässigem Netzgewebe

Auflage/Hülle

- Liegefläche 590 g/m² Wollvlies mit Swisswool
- 2 Reissverschlüsse mit Keder
- BodyZone mit Tencel®, Elasthan und Sensity™
- Hülle abnehmbar und waschbar bis 60 °C

Preise & Grössen*

Länge/Breite in cm / Preise in CHF

	80	90	95	100	120	140	160	180	200
190/200/210	2'590.-	2'590.-	3'110.-	3'240.-	3'890.-	4'560.-	5'210.-	5'910.-	6'510.-
220	3'110.-	3'110.-	3'370.-	3'630.-	4'410.-	5'440.-	6'220.-	7'020.-	7'830.-

* Aufpreis 200.- bei zwei verschiedenen Härtegraden in einer Hülle.

Weitere Informationen
über BICO BodyFine



BodyLuxe

Die Entspannungsmatratze mit Schulterzone. Der integrierte Topper als obere weiche Schicht nimmt Ihren Körper perfekt auf. Schultereinleger aus anschiessbarem ViscoAir sorgen für besonders gutes Einsinken bei gleichzeitiger Stützung durch ergonomische Zonierung.

18

19

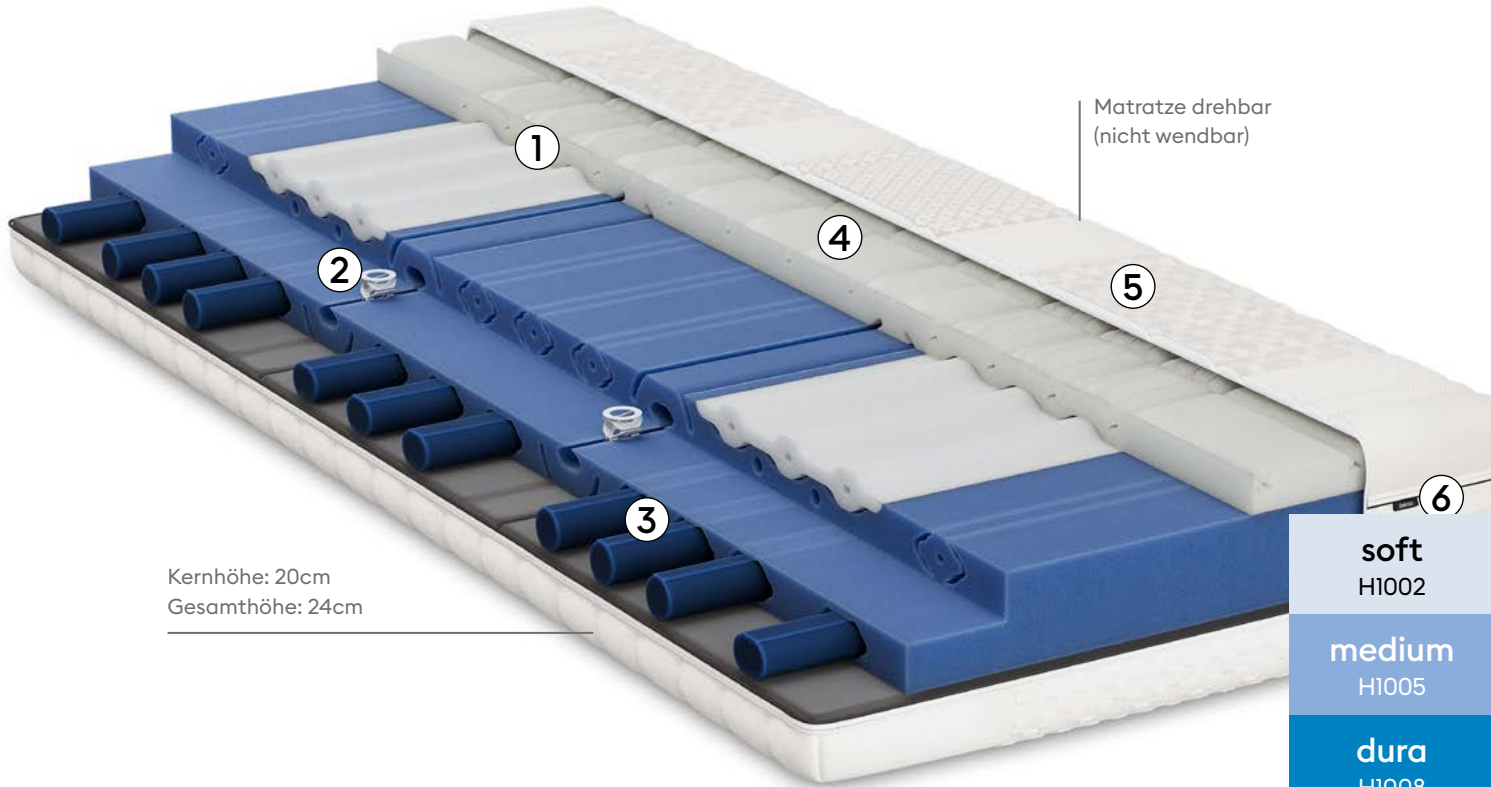

Kernhöhe: 20cm
Gesamthöhe: 24cm

soft
H1002

medium
H1005

dura
H1008

Aufbau/Technologien

- ① Ergonomische Schulterentlastung mit Profilschnitttechnik und ViscoAir Einlegern
- ② Aktive Lordosenstütze mit Kunststofffedern
- ③ Stützelemente für gleichmässige Lagerung des Körpers und der Wirbelsäule
- ④ EvoPoreHRC mit Entlastungsmodulen
- ⑤ BodyZone mit Tencel® und Elasthan
- ⑥ Seitenkante mit luftdurchlässigem Netzgewebe

Auflage/Hülle

- Liegefläche 590 g/m² Wollvlies mit Swisswool
- 2 Reissverschlüsse
- BodyZone mit Tencel®, Elasthan und Sensity™
- Hülle abnehmbar und waschbar bis 60 °C

Preise & Grössen *

Länge/Breite in cm / Preise in CHF

	80	90	95	100	120	140	160	180	200
190/200/210	2'040.-	2'040.-	2'450.-	2'550.-	3'060.-	3'600.-	4'110.-	4'660.-	5'130.-
220	2'450.-	2'450.-	2'660.-	2'860.-	3'470.-	4'290.-	4'900.-	5'530.-	6'170.-

* Aufpreis 200.- bei zwei verschiedenen Härtegraden in einer Hülle.

Weitere Informationen
über BICO BodyLuxe



BodyPro

Ausgewogene Entspannung für alle. Körperanpassung auf ganzer Liegefläche durch integrierten Topper. Gleichmässige Lagerung und Druckverteilung des Körpers durch Stützelemente.

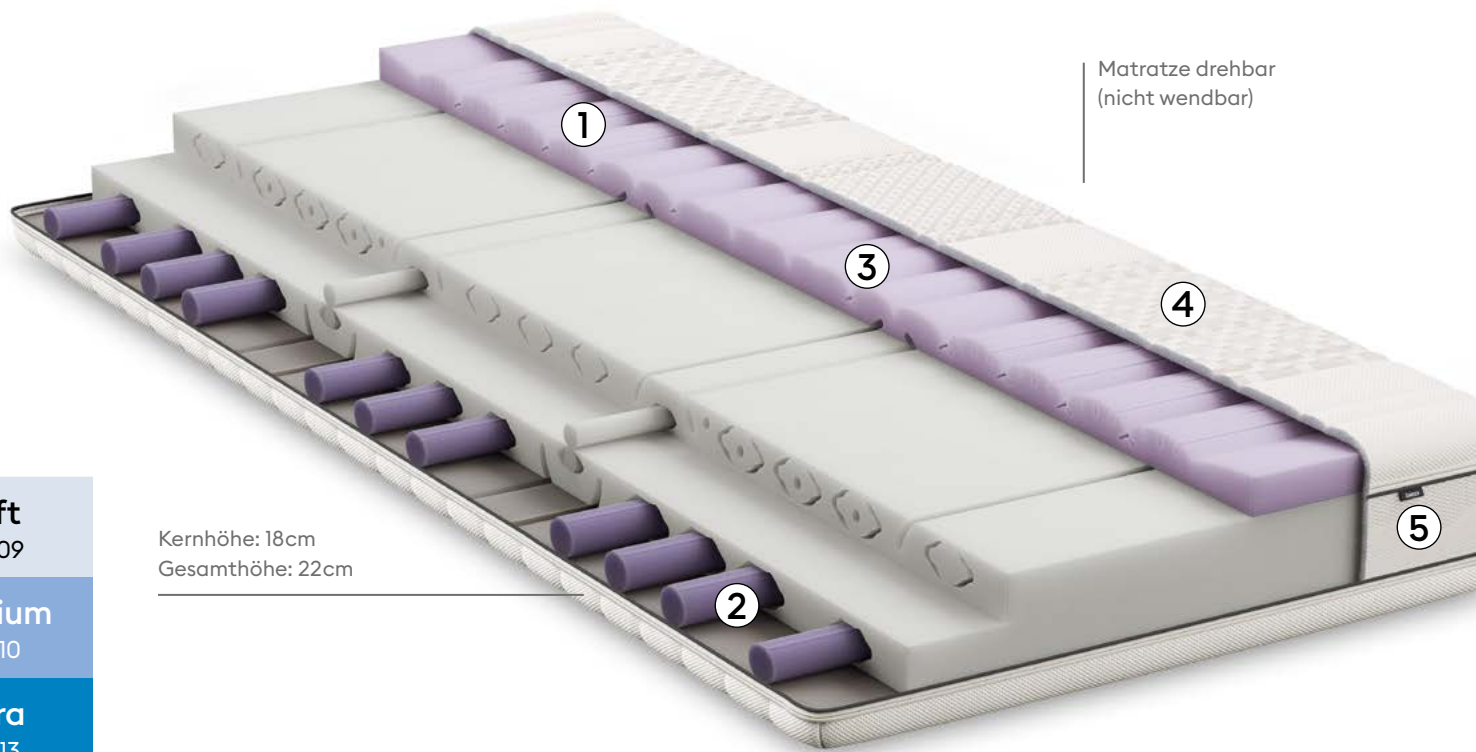

Matratze drehbar
(nicht wendbar)

Kernhöhe: 18cm
Gesamthöhe: 22cm

soft
H1009

medium
H1010

dura
H1013

Aufbau/Technologien

- ① Ergonomische Schulterentlastung mit Profilschnitttechnik
- ② Stützelemente für gleichmässige Lagerung des Körpers und der Wirbelsäule
- ③ Druckentlastende Schicht mit Querprofilierung
- ④ BodyZoneStoff mit Tencel® und Elasthan
- ⑤ Seitenkante mit luftdurchlässigem Netzgeweb

Auflage/Hülle

- Liegefläche 590 g/m² Wollvlies mit Swisswool
- 2 Reissverschlüsse
- BodyZone mit Tencel®, Elasthan und Sensity™
- Hülle abnehmbar und waschbar bis 60 °C



Preise & Grössen*

Länge/Breite in cm / Preise in CHF

	80	90	95	100	120	140	160	180	200
190/200/210	1'640.-	1'640.-	1'970.-	2'050.-	2'460.-	2'890.-	3'300.-	3'740.-	4'120.-
220	1'970.-	1'970.-	2'140.-	2'300.-	2'790.-	3'450.-	3'940.-	4'450.-	4'960.-

* Aufpreis 200.- bei zwei verschiedenen Härtegraden in einer Hülle.

Weitere Informationen
über BICO BodyPro





Die neue Isabelle Kollektion

Schlafgenuss der besonderen Art – egal in welcher Lebensphase. Die neue Kollektion gewährleistet flexible Unterstützung für jeden Körper und ist dazu noch verantwortungsbewusst. Durch die unterschiedlichen Modelle können alle den für sich passenden Liegekomfort finden, bei einem

attraktiven Preis-Leistungs-Verhältnis. Ausserdem kombiniert jedes Produkt langlebige Materialien mit einem Kreislaufkonzept für einfaches Recycling. So können Sie nicht nur heute, sondern auch in Zukunft einen erholsamen Schlaf geniessen.

IsabelleLuxe TFK

Entspannender Liegekomfort bei optimierter Durchlüftung. Die innovative Konstruktion mit Taschenfederkern ist dabei besonders langlebig und vollständig recycelbar. Kreislauffähig für verantwortungsvollen Schlafgenuss.

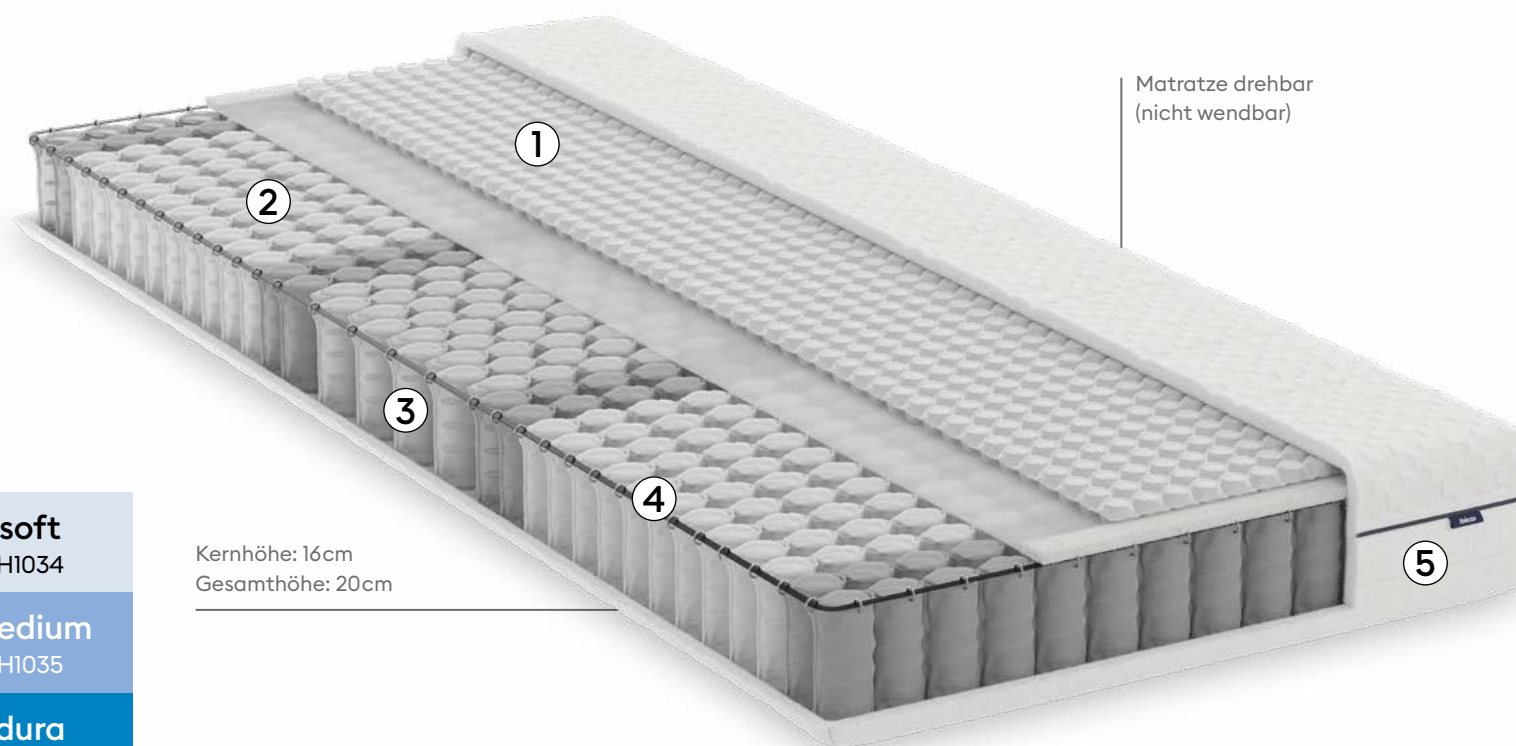

Matratze drehbar
(nicht wendbar)

Kernhöhe: 16cm
Gesamthöhe: 20cm

soft
H1034

medium
H1035

dura
H1039

Aufbau/Technologien

- ① Druckentlastende Komfortschicht aus Mini-taschenfedern
- ② Ergonomische Schulter- und Hüftentlastung durch flexiblen Federkern
- ③ Hohe Luftdurchlässigkeit und besondere Langlebigkeit durch thermisch vergütete Taschenfedern
- ④ Sitzkanten-Stabilisierung
- ⑤ Ganzes Produkt recycelbar ohne Wertverlust

Auflage/Hülle

- Liegefläche 460 g/m² PES-Watte mit Hohlfaser für optimalen Feuchtigkeitstransport, 80% recycelter Anteil (davon 75 % Post Consumer, 25 % Pre Consumer)
- 1 Reissverschluss
- Weicher Jersey aus 100% recyceltem PES (Post Consumer), GRS zertifiziert, mit Sensity™
- Hülle abnehmbar und waschbar bis 60 °C



Liegefläche optional mit
590 g/m² Wollvlies mit Swisswool

Aufpreis CHF: 80-100 cm: 100.-, 120-140 cm: 150.- 160-180 cm: 200.-

Preise & Grössen*

Länge/Breite in cm / Preise in CHF

	80	90	100	120	140	160	180	200
190/200/210	1'190.-	1'190.-	1'490.-	1'790.-	2'100.-	2'400.-	2'720.-	2'990.-
220	1'430.-	1'430.-	1'670.-	2'030.-	2'500.-	2'860.-	3'230.-	3'600.-



Weitere Informationen
über IsabelleLuxe TFK



IsabelleLuxe

Ausgewogene Lagerung und individuelle Körperanpassung auf ganzer Liegefläche durch die 3-lagige Kernarchitektur. Der Anteil rezyklierten Materials sorgt für erholsamen Schlaf auch in der Zukunft. Entwickelt nach EcoDesign Prinzipien und recycelbar

22

23

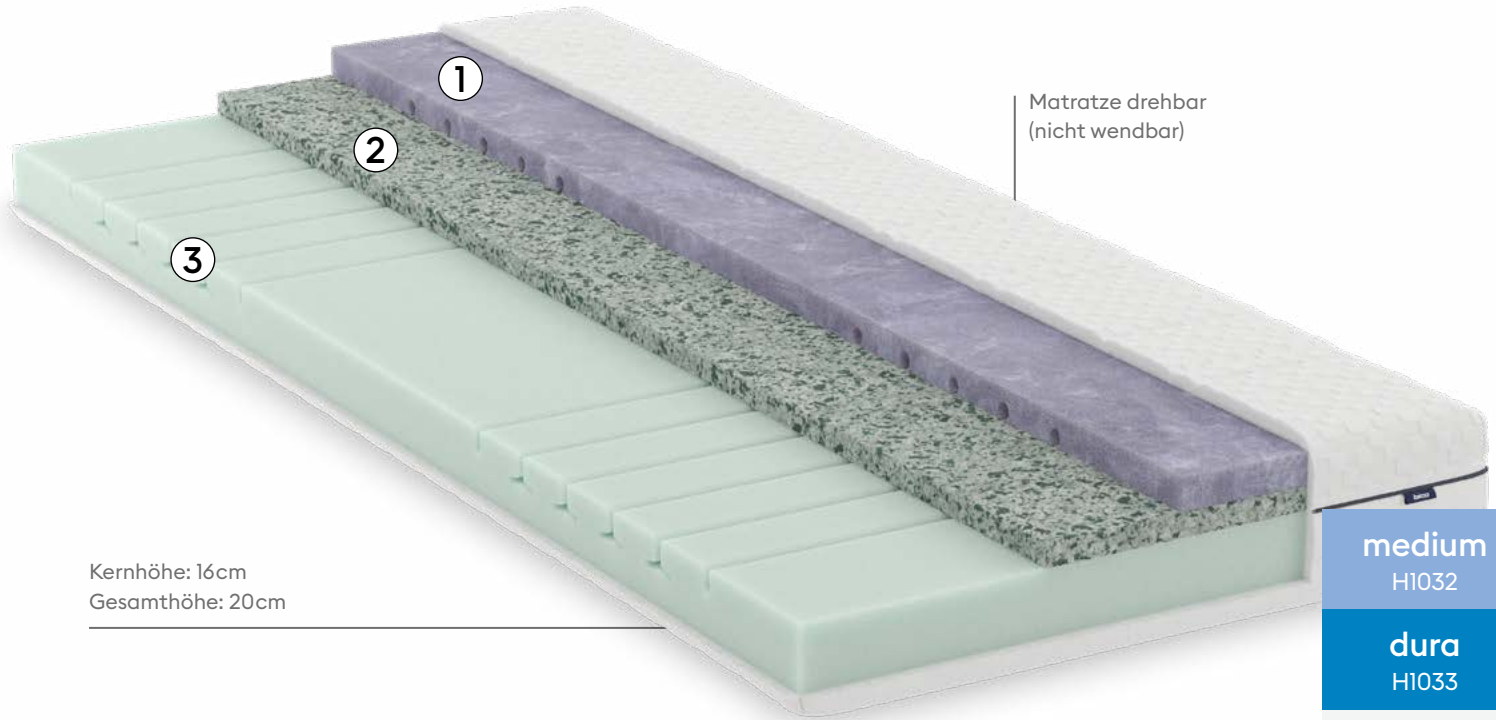

Kernhöhe: 16cm
Gesamthöhe: 20cm

Aufbau/Technologien

- ① Punktelastische Komfortschicht aus atmungsaktivem Gelschaum
- ② Flächendruck-Verteilschicht aus ReVisco, 100% recycelt (Pre Consumer)
- ③ Zonierte Basis für gleichmässige Lagerung des Körpers und der Wirbelsäule

Auflage/Hülle

- Liegefläche 460 g/m² PES-Watte mit Hohlfaser für optimalen Feuchtigkeitstransport, 80% recycelter Anteil (davon 75 % Post Consumer, 25 % Pre Consumer)
- 1 Reissverschluss
- Weicher Jersey aus 100% recyceltem PES (Post Consumer), GRS zertifiziert, mit Sensity™
- Hülle abnehmbar und waschbar bis 60 °C



Liegefläche optional mit 590 g/m² Wollvlies mit Swisswool

Aufpreis CHF: 80-100 cm: 100.-, 120-140 cm: 150.- 160-180 cm: 200.-

Preise & Grössen*

Länge/Breite in cm / Preise in CHF

	80	90	100	120	140	160	180	200
190/200/210	890.-	890.-	1'120.-	1'340.-	1'570.-	1'790.-	2'030.-	2'240.-
220	1'070.-	1'070.-	1'250.-	1'520.-	1'870.-	2'140.-	2'420.-	2'690.-

* Aufpreis 200.- bei zwei verschiedenen Härtegraden in einer Hülle.

Weitere Informationen über IsabelleLuxe



IsabellePro

Druckentlastender Komfort und gute Durchlüftung. Die 4-lagige Kernarchitektur mit Taschenfederkern sorgt für gute Körperanpassung. Entspannt schlafen für wenig Geld. Entwickelt nach EcoDesign Prinzipien und rezyklierbar.

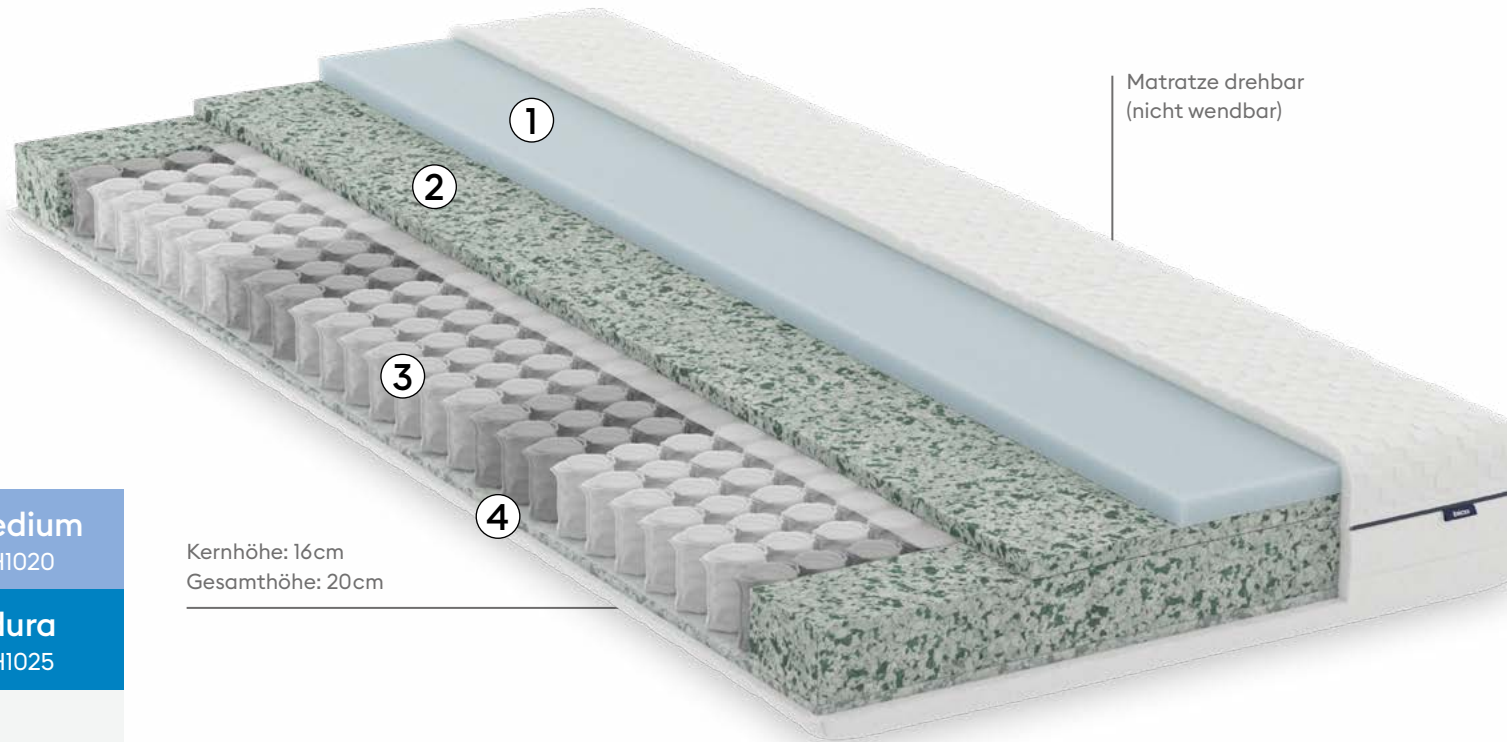

Matratze drehbar
(nicht wendbar)

Kernhöhe: 16cm
Gesamthöhe: 20cm

medium
H1020

dura
H1025

Aufbau/Technologien

- ① Punktelastische Komfortschicht aus atmungsaktivem HR-Kaltschaum
- ② Flächendruck-Verteilschicht aus ReVisco, 100% rezykliert (Pre Consumer)
- ③ Hohe Luftdurchlässigkeit und gleichmässige Stützung durch zonierten Taschenfederkern
- ④ Basis aus ReFoam, 100% rezykliert (Pre Consumer)

Auflage/Hülle

- Liegefläche 460 g/m² PES-Watte mit Hohlfaser für optimalen Feuchtigkeitstransport, 80% rezyklierter Anteil (davon 75 % Post Consumer, 25 % Pre Consumer)
- 1 Reissverschluss
- Weicher Jersey aus 100% rezyklisiertem PES (Post Consumer), GRS zertifiziert, mit Sensity™
- Hülle abnehmbar und waschbar bis 60 °C



Liegefläche optional mit
590 g/m² Wollvlies mit Swisswool

Aufpreis CHF: 80-100 cm: 100.-, 120-140 cm: 150.- 160-180 cm: 200.-

Preise & Grössen*

Länge/Breite in cm / Preise in CHF

	80	90	100	120	140	160	180
190/200/210	690.-	690.-	870.-	1'040.-	1'220.-	1'390.-	1'580.-



Weitere Informationen
über IsabellePro



Kids Star

Artikel-Nr.: H1086

- Die Stützkraft ist optimal an die Bedürfnisse von Kindern angepasst
- Für bestmögliche Hygiene ist die Hülle einfach abnehmbar und bis 60 °C waschbar
- Matratzenhöhe: 15 cm



24

25

Preise & Grössen

Länge/Breite in cm / Preise in CHF

	90	
190/200	470.-	

Weitere Informationen
über BICO Kids Star



Baby Elastica

Artikel-Nr.: H1099

- Die wendbaren Liegeseiten eignen sich ideal für Ihr Baby und Ihr Kleinkind
- Die Matratze passt sich schnell und individuell dem wachsenden Körper an
- Druckentlastende Liegezone sorgen für ein besonders komfortables Liegegefühl
- Die Hülle ist mit wenigen Handgriffen abnehmbar und bis 60 °C waschbar
- Matratzenhöhe: 12 cm

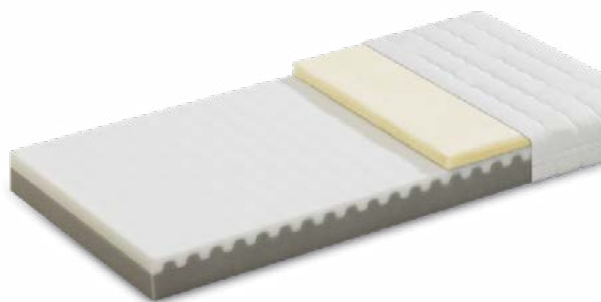

Preise & Grössen

Länge/Breite in cm / Preise in CHF

60 x 120	60 x 130	70 x 140
310.-	330.-	350.-

Weitere Informationen
über BICO Baby Elastica



**Matratzen
Allianz** 
Pro Recycling & Ecodesign

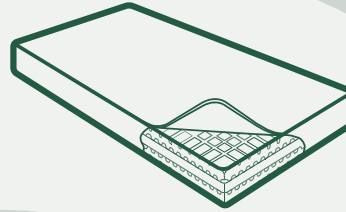

**Förderung eines Recycling-
systems in der Schweiz**

**Entwickelt nach
EcoDesign Prinzipien**



**Kreislauffähig durch
einfache Rezyklierbarkeit**



**Verwendung von
rezyklierten Materialien**

Wir schliessen den Kreis

**Hygienisch dank natürlichem
Milbenschutz und Waschbarkeit**



Hergestellt in der Schweiz



**Mindestens 3650 Nächte
beste Regeneration**

Zirkuläre Zukunft

Mit einem ganzheitlichen Ansatz gestalten wir unsere Produkte Stück für Stück nachhaltiger und ressourcenschonender. Ein erster grosser Schritt auf unserem Weg ist die neue Isabelle Kollektion, die nach EcoDesign Prinzipien entwickelt wurde und somit Vorreiter für unsere neue Arbeitsweise ist. Mit Blick auf das grosse Ganze setzen wir uns dafür ein, den Kreislauf ökologischer Verantwortung zu schliessen. Ein langer, aber lohnenswerter Weg von der sorgfältigen Materialauswahl über die langlebige Verarbeitung bis hin zur Förderung eines Recyclingsystems in der Schweiz. So entstehen neue Lösungen für langlebige Matratzen mit Komfort auf höchstem Niveau.

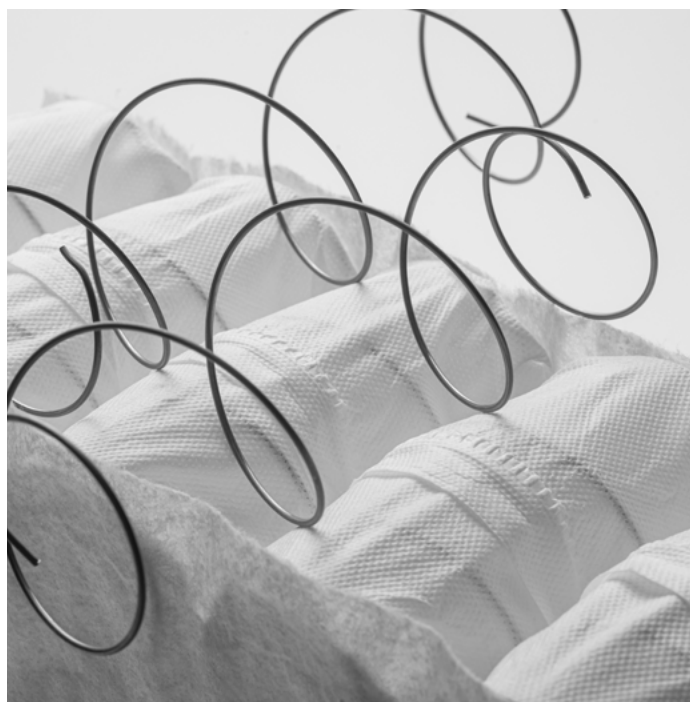

Nachhaltig im Kern

Der Verbundschäum basiert auf einem innovativen Verfahren zur Nutzung von Produktionsverschnitt hochwertigster Qualitätsschäume. Der Taschenfederkern ist komfortabel, extrem langlebig sowie zu 100 % ohne Wertverlust recycelbar.

Weil uns Qualität wichtig ist.

Bei BICO setzen wir auf Qualität und Transparenz. Deshalb testen wir alle Matratzen und lassen diese durch das unabhängige Institut AEH (Zentrum für Arbeitsmedizin, Ergonomie und Hygiene AG) zertifizieren. Dabei werden die Produkte in vier verschiedenen Dimensionen – von Hygiene, Bettklima, Ergonomie bis Haltbarkeit – geprüft. Unser Ziel? Matratzen in garantiert und zertifiziert hoher Qualität – für den besten Schlaf.

Hygiene

Wie leicht ist die Matratze zu reinigen und wie zuverlässig schützt sie vor Bakterien, Milben und Gerüchen?

Getestet

- ✓ Waschbarkeit
- ✓ Antibakterielle Ausrüstung und Milbenschutz

AEH⁺

CERTIFIED
PRODUCT

Quality approved

Ergonomie

Wie gut unterstützt die Matratze den Körper und fördert eine gesunde Schlafhaltung?

Getestet

- ✓ Zonierung (Einsinkverhalten)
- ✓ Druckverteilung auf Oberfläche
- ✓ Subjektive Expertentests

Bettklima

Wie gut reguliert die Matratze Temperatur sowie Feuchtigkeit und sorgt damit für ein angenehmes Schlafklima?

Getestet

- ✓ Atmungsaktivität
- ✓ Feuchtigkeitstransport
- ✓ Temperaturregulierung

Haltbarkeit

Wie widerstandsfähig, langlebig und zuverlässig ist die Matratze – und wie behält sie ihre Qualität über Jahre?

Getestet

- ✓ Dauerbelastung durch Walzetest (simuliert zehn Jahre Gebrauch)
- ✓ Handgriffreisstest

Und wir Verantwortung übernehmen.

28

29

Mit dem Sustainability Score gehen wir einen Schritt weiter. Neben den Qualitätstests zertifizieren wir unsere Matratzen neu auch mit Blick auf Nachhaltigkeit auf Basis der EcoDesign Richtlinien. In Zusammenarbeit mit dem AEH haben wir ein Bewertungssystem entwickelt, das die Produkte unter verschiedenen Aspekten analysiert. Der Sustainability Score berücksichtigt unter anderem Faktoren wie CO₂-Bilanz, Arbeitsbedingungen, Verpackung, Transport oder die Rezyklierbarkeit am Ende der Nutzungsdauer. Denn unsere Matratzen sollen nicht nur Ihnen guttun, sondern auch der Umwelt und der Gesellschaft.

Sustainability Score

Wie umweltfreundlich ist die Matratze über ihren gesamten Lebenszyklus hinweg? Wir lassen unter anderem verschiedene Faktoren prüfen:



- Governance
- Produktionsstätte und Arbeitsbedingungen
- Produkteigenschaften analog EcoDesign
- CO₂-Bilanz der Produkte
- Verpackung und Transport
- Produktinformationen

Entdecken Sie alle Details
zu den getesteten
Kriterien und Ergebnissen.



Swiss



Weitere Informationen
über Swiss Made



Made



Schweizer Handarbeit

- Made in Schänis (SG) durch 33 MitarbeiterInnen mit hohem Handarbeitsanteil
- Getestet im SleepLab auf Ergonomie, Hygiene, Haltbarkeit, Bettklima
- Durch AEH Institut unabhängig zertifiziert



Schweizer Rohstoffe

- Swisswool in den Matratzenauflagen aus Wolle Schweizer Bergschafe
- Massivhölzer aus heimischen Wäldern
- Schaumstoff aus Wolfhausen von Carpenter
- Boxspring-Stoffe von der Appenzeller Traditionweberei Tisca



Schweizer Werte

- Swissness geprüft und offiziell bestätigt vom International Intellectual Property Institute (IGE)
- Lokale Lieferanten – langjährige Zusammenarbeit mit Partnern in der Region

Master

Artikel-Nr. medium: H1263

Optimale Punktelastizität für extraweiches Liegen.
Aus 100% Naturlatex.

- Kern: 2×1 cm Naturlatex, versteppt
- Auflage: 2× 390 g/m² Wollvlies mit Swisswool
- Stoff: Masterfit mit Tencel® und Sensity™
- Kernhöhe: 2 cm
- Gesamthöhe: 4 cm
- Komplett waschbar bis 60 °C



Preise & Grössen

Länge/Breite in cm / Preise in CHF

	80	90	95	100	120	140	160	180	200
190/200/210	540.-	540.-	680.-	710.-	830.-	980.-	1'080.-	1'220.-	1'350.-
220	650.-	650.-	790.-	840.-	950.-	1'140.-	1'300.-	1'480.-	1'620.-

Weitere Informationen
über BICO Topper Master



Vita

Artikel-Nr. medium: H1261

Der Vita Matratzentopper schmiegt sich optimal
der Körperkontur an und bietet eine optimale
Druckentlastung dank verstepptem ViscoAir.

- Kern: 2×1 cm ViscoAir, versteppt
- Auflage: 2× 390 g/m² Wollvlies mit Swisswool
- Stoff: VitaZone mit Elasthan und Sensity™
- Kernhöhe: 2 cm
- Gesamthöhe: 3 cm
- Komplett waschbar bis 60 °C



Preise & Grössen

Länge/Breite in cm / Preise in CHF

	80	90	95	100	120	140	160	180	200
190/200/210	540.-	540.-	680.-	710.-	830.-	980.-	1'080.-	1'220.-	1'350.-
220	650.-	650.-	790.-	840.-	950.-	1'140.-	1'300.-	1'480.-	1'620.-

Weitere Informationen
über BICO Topper Vita



Clima

Artikel-Nr. medium: H1262

Optimale Klimaregulierung dank reiner Schweizer Schafschurwolle.

- Auflage: 2× 390 g/m² Wollvlies mit Swisswool
- Stoff: ClimaFlow mit Sensity™
- Gesamthöhe: 3 cm
- Komplett waschbar bis 60 °C



32

33



Preise & Grössen

Länge/Breite in cm / Preise in CHF

	80	90	95	100	120	140	160	180	200
190/200/210	440.-	440.-	550.-	580.-	670.-	800.-	880.-	990.-	1'100.-
220	530.-	530.-	640.-	690.-	770.-	930.-	1'060.-	1'210.-	1'320.-

Weitere Informationen über BICO Topper Clima



Tradition

Geschichte

- Schlafexpertise und Innovationen seit über 160 Jahren
- 1861 Gründung der Firma Birchler & Co. in Reichenburg
- 1962 Einführung der schweizweit ersten Schaumstoffmatratze ohne Stahlfedern – «Isabelle»
- 1972 Einführung des bico-flex: 2022 Designpreise für die neueste Innovation des Klassikers mit innovativer Schulterzone
- 1973 In der ganzen Schweiz bekannter Claim, auch durch die legendäre Werbekampagne in den 70er und 80er Jahre mit den Zwillingbrüdern Müller aus Näfels
- 2003: Einführung KlimaLuxe Matratze mit metallfreien Feder-elementen, für bis heute bestes Bettklima

Weitere Informationen
über Tradition



on



Handwerk

- Verbindung industrieller Fertigungstechniken und Anlagen mit präziser Handarbeit
- Moderne Maschinen, teils speziell für BICO entwickelt und gebaut und auf spezifische Materialien und Bedürfnisse abgestimmt
- Kombination von Hightech-Materialien und nachwachsenden Naturmaterialien, für präzise entwickelte und fein abgestimmte Produkte
- Höchste Qualität für lange Nutzungsdauer ohne Ermüdung, geprüft, zertifiziert und garantiert

Entwicklung

- Ziel: beste Bedingungen für eine angenehme Nachtruhe
- Stetige Weiterentwicklung, dazu ganzheitliche Forschung und Orientierung an Bedürfnissen und Erkenntnissen aus Schlafforschung, Ergonomie und gesellschaftlichen Entwicklungen
- Im Labor arbeiten Experten mit modernen Prüfverfahren und subjektiven Liege- und Schlaftestreihen stetig daran, das Schlaferlebnis weiter zu perfektionieren

Einlegerahmen

Die Aufgabe des Einlegerahmens ist es, die richtige Basis für gesunden Schlaf zu bieten. Die Einlegerahmen von BICO sind abgestimmt auf die Matratzen, sodass sie im Zusammenspiel eine optimale Ergonomie und eine sinnvolle Ausbalancierung des Körpers bieten.

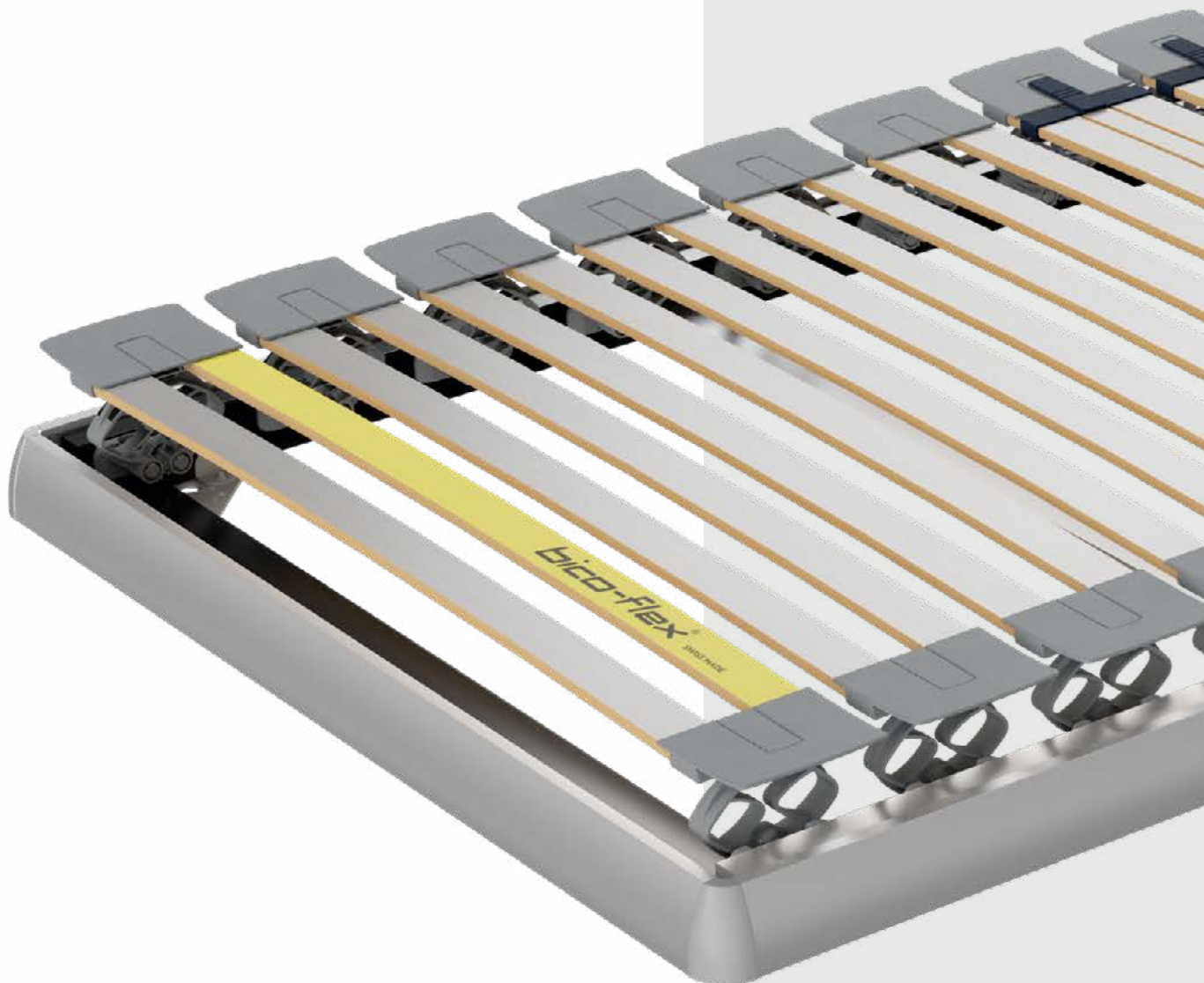

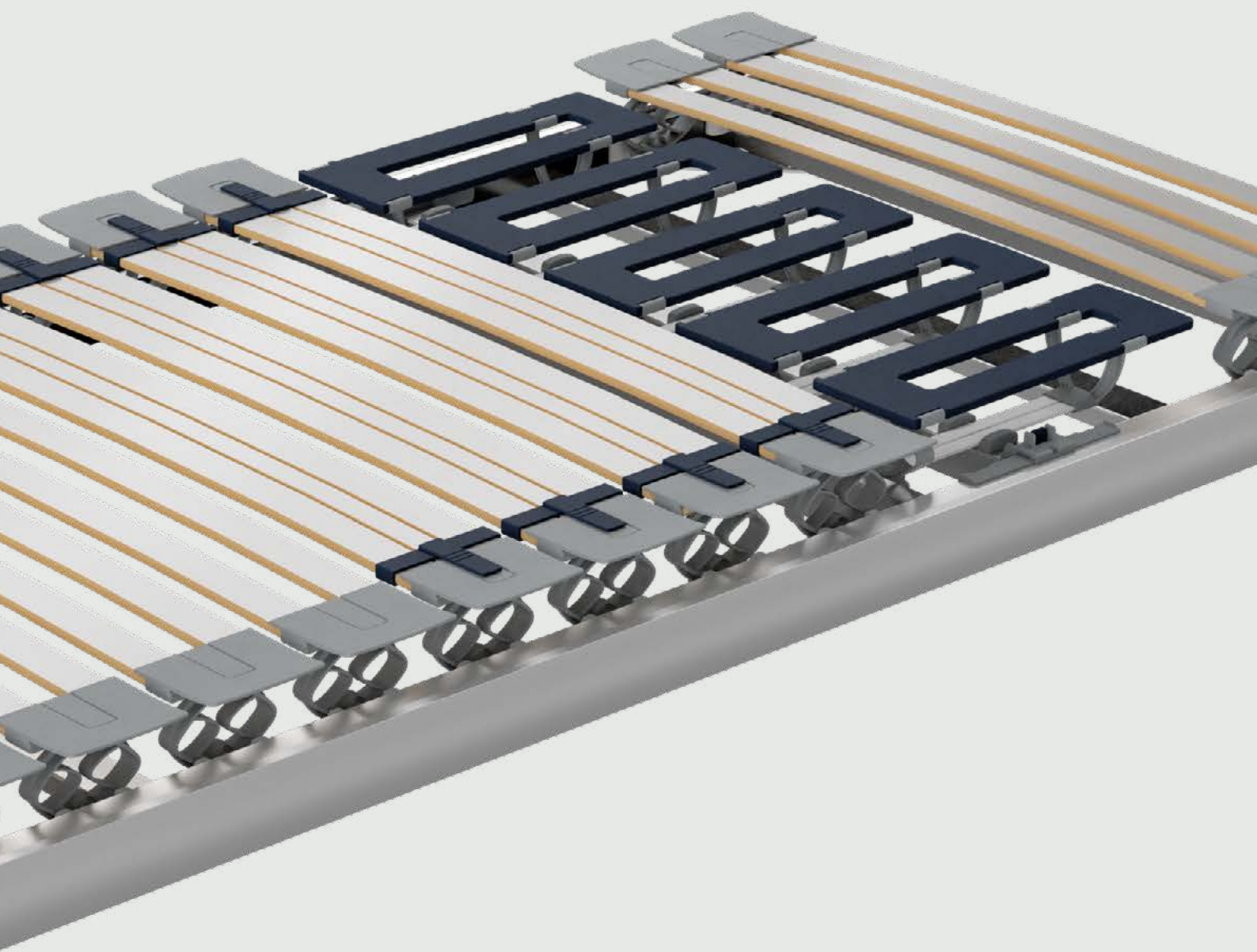

bico-flex®

Jeder Mensch ist anders. Darum ist der neue bico-flex® so flexibel wie nie und passt sich Ihrem Körper dynamisch an. Das Revolutionäre ist die Silhouette Technologie. Die gedrehten Leisten in der Schulterzone sorgen für eine maximale Entlastung Ihrer Schultern und einen entspannten Schlaf – bei jeder Bewegung, die ganze Nacht. Geniessen Sie den neuen Liegekomfort und erleben Sie das schöne Gefühl, ausgeruht aufzuwachen.

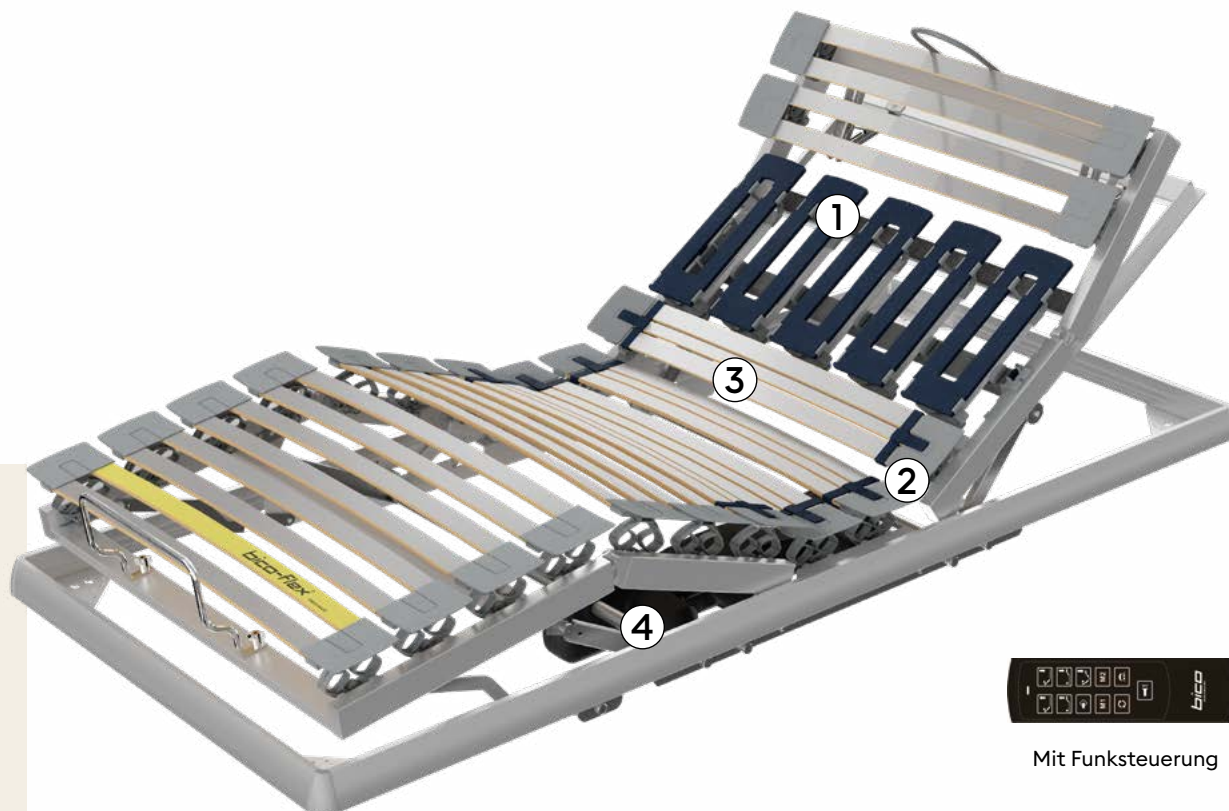

① Innovative Schulterzone

Die Silhouette-Technologie für alle Schlafpositionen. Durch flexible Glasfaserstäbe ermüdungsfrei. In 3 Stufen individuell verstellbar, Einsinktiefe 35–70 mm.

② Gelenkfederung

Dynamische Körperanpassung auf ganzer Liegefläche. Drehbare Federelemente mit besonders hoher Einsinktiefe und Buchenholzleisten passen sich an und gleichen Bewegungen aus.

③ Lordose-& Hüfteinstellung

Variierbar in 3 Härtegraden zur individuellen Stützung der Lendenwirbel und Entlastung der Hüfte.

④ Alurahmen

Der extrem stabile Alurahmen ist sehr langlebig, leicht und passt in alle gängigen Bettgestelle.

- Geräuscharme, vollständig schutzisolierte und geprüfte Antriebe
- Schutzkleinspannung 0.15 W in Standby
- Notabsenkung bei Stromausfall
- Funksteuerung



reddot winner 2022

* Ab einer Liegebreite von 160 cm zweiteiliger Einlegerahmen mit Verbindungsset und Stützfuss. Effektives Mass L – 3 cm/B – 2 cm.



bico-flex® 0

Artikel-Nr. H2118

	80/90	95	100	120	140	160*	180*	200*
190/200/210	970.-	1'170.-	1'220.-	1'310.-	1'560.-	2'070.-	2'070.-	2'570.-
220	1'120.-	1'360.-	1'410.-	1'510.-	1'700.-	2'370.-	2'370.-	2'950.-

- Ohne Verstelloptionen
- Totalhöhe seitlich: 11.5 cm

38

39

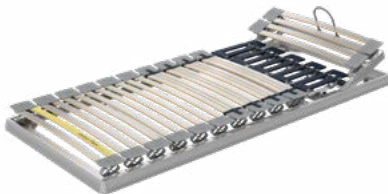

bico-flex® A

Artikel-Nr. H2119

	80/90	95	100	120	140	160*	180*	200*
190/200/210	1'040.-	1'250.-	1'300.-	1'410.-	1'670.-	2'210.-	2'210.-	2'730.-
220	1'200.-	1'460.-	1'510.-	1'620.-	1'820.-	2'530.-	2'530.-	3'150.-

- Mehrstufig verstellbares Kopfteil
- Totalhöhe seitlich: 11.5 cm



bico-flex® B

Artikel-Nr. H2120

	80/90	95	100	120	140	160*	180*	200*
190/200/210	1'290.-	1'550.-	1'620.-	1'750.-	2'070.-	2'710.-	2'710.-	3'370.-
220	1'490.-	1'810.-	1'880.-	2'000.-	2'260.-	3'110.-	3'110.-	3'890.-

- Mit Kopf- und Fusshochlagerung
- Totalhöhe seitlich: 11.5 cm



bico-flex® M2 (Automat)

Artikel-Nr. H2121

	80/90	95	100	120	140	160*	180*	200*
190/200/210	2'990.-	3'250.-	3'300.-	3'610.-	3'870.-	6'110.-	6'110.-	6'730.-
220	3'200.-	3'460.-	3'510.-	3'820.-	4'020.-	6'530.-	6'530.-	7'150.-

- Modell mit 2 Antrieben, manuell verstellbares Kopfteil
- Bodenfreiheit für Antriebe: 12 cm
- Totalhöhe seitlich: 11.5 cm



bico-flex® M4 (Automat)

Artikel-Nr. H2122

	80/90	95	100	120	140	160*	180*	200*
190/200/210	4'640.-	4'850.-	4'900.-	5'210.-	5'470.-	9'410.-	9'410.-	9'930.-
220	4'800.-	5'060.-	5'110.-	5'420.-	5'620.-	9'730.-	9'730.-	10'350.-

- Modell mit 4 Antrieben
- Bodenfreiheit für Antriebe: 12 cm
- Totalhöhe seitlich: 11.5 cm

Swing-flex®

Der Swing-flex® Einlegerahmen verbindet Funktionalität optimal mit Ästhetik. Der moderne, folierte Schichtholzrahmen überzeugt durch sein attraktives Design. Die siebenfach verleimten Buchenholz-Federleisten präsentieren sich mit revolutionärem Querschnitt. Ihr Lendenwirbelbereich lässt sich durch die individuell einstellbaren Lordoseschieber ideal unterstützen. Dank der speziellen Schulterkomfortzone und der einstellbaren Mittelzonenverstärkung genießen Sie noch mehr Komfort.

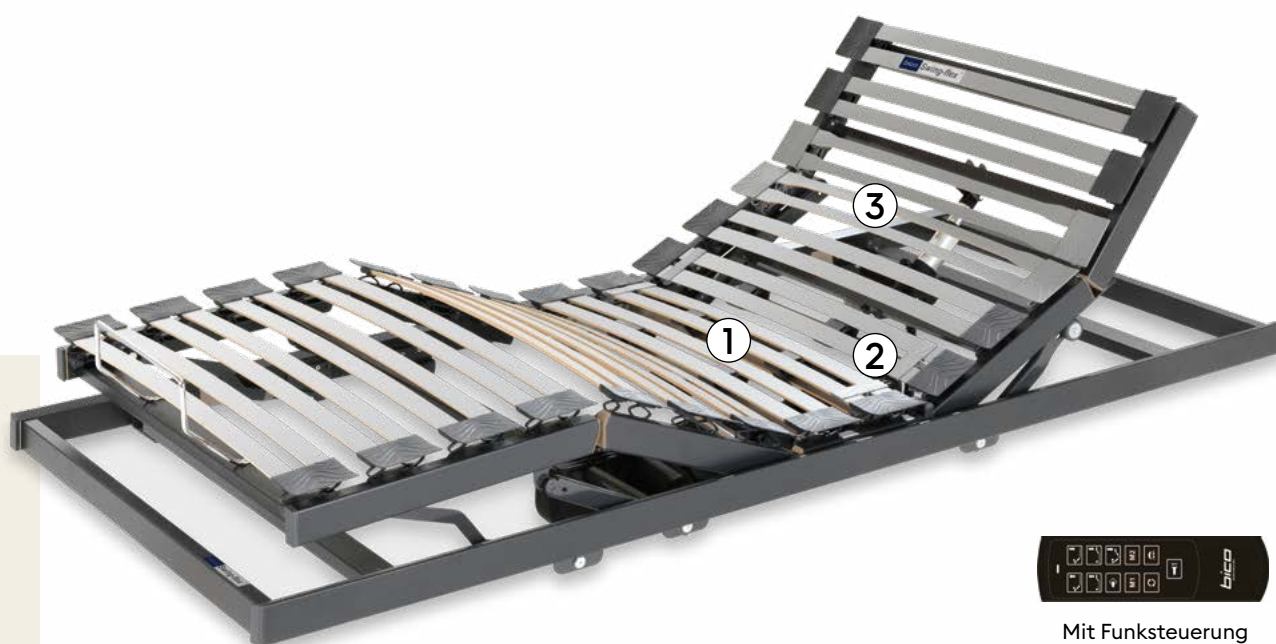

① Individuell einstellbarer Mittelzonen-schieber, auf zusätzlicher Federleiste gelagert, unterstützt den Körper in den gewünschten Zonen

② Optimal unterstützende Lordoseeinstellung

③ Hochflexible Schulterzone durch schmalere Buchenholz-Federleisten.

- Geräuscharme, vollständig schutzisolierte und geprüfte Antriebe
- Schutzkleinspannung 0.15 W in Standby
- Notabsenkung bei Stromausfall
- Solider Schichtholzrahmen



Swing-flex® 0

Artikel-Nr. H2090

	80/90	95	100	120	140	160*	180*	200*
190/200/210	560.-	680.-	700.-	760.-	900.-	1'230.-	1'230.-	1'510.-
220	650.-	790.-	820.-	870.-	980.-	1'410.-	1'410.-	1'750.-

- Ohne Verstelloptionen
- Totalhöhe seitlich: 8 cm

40

41



Swing-flex® A

Artikel-Nr. H2091

	80/90	95	100	120	140	160*	180*	200*
190/200/210	620.-	750.-	780.-	840.-	1'000.-	1'350.-	1'350.-	1'670.-
220	720.-	870.-	900.-	970.-	1'090.-	1'550.-	1'550.-	1'910.-

- Mit Kopfhochlagerung
- Totalhöhe seitlich: 8 cm



Swing-flex® B*

Artikel-Nr. H2092

	80/90	95	100	120	140	160*	180*	200*
190/200/210	790.-	950.-	990.-	1'070.-	1'270.-	1'690.-	1'690.-	2'090.-
220	910.-	1'110.-	1'150.-	1'230.-	1'390.-	1'930.-	1'930.-	2'410.-

- Mit Kopf- und Fusshochlagerung
- Totalhöhe seitlich: 8 cm



Swing-flex® C

Artikel-Nr. H2093

	80/90	95	100	120	140	160*	180*	200*
190/200/210	990.-	1'190.-	1'240.-	1'340.-	1'590.-	2'090.-	2'090.-	2'590.-
220	1'140.-	1'390.-	1'440.-	1'540.-	1'740.-	2'390.-	2'390.-	2'990.-

- Mit Kopf- und Fusshochlagerung sowie Sitzkeil
- Totalhöhe seitlich: 8 cm



Swing-flex® M2 (Automat)

Artikel-Nr. H2094

	80/90	95	100	120	140	160*	180*	200*
190/200/210	1'990.-	2'150.-	2'200.-	2'540.-	2'790.-	4'090.-	4'090.-	4'510.-
220	2'100.-	2'350.-	2'400.-	2'740.-	2'940.-	4'310.-	4'310.-	4'910.-

- Modell mit 2 Antrieben, manuell verstellbares Kopfteil
- Bodenfreiheit für Antriebe: 12 cm
- Totalhöhe seitlich: 8 cm



Swing-flex® M3 (Automat)

Artikel-Nr. H2095

	80/90	95	100	120	140	160*	180*	200*
190/200/210	2'890.-	3'080.-	3'130.-	3'340.-	3'590.-	5'890.-	5'890.-	6'370.-
220	3'030.-	3'280.-	3'330.-	3'540.-	3'740.-	6'170.-	6'170.-	6'770.-

- Modell mit 3 Antrieben
- Bodenfreiheit für Antriebe: 12 cm
- Totalhöhe seitlich: 8 cm

* Kann bei Reflux-Beschwerden auf Anfrage auch mit umgekehrter Liegefläche bestellt werden.

Swing-flex® Couch

Die hochwertige Holzeinfassung der Swing-flex® Couch verwandelt den Swing-flex® Einlegerahmen in ein minimalistisches Bett und macht einen weiteren Bettrahmen überflüssig. Passen Sie Swing-flex® Couch Ihren Vorstellungen an. Dafür wählen Sie aus drei Farbvarianten, zahlreichen Fuss-Variationen aus Holz und Metall sowie zusätzlichen Kopf- und Fussteilen aus massivem Buchenholz.



① Individuell einstellbarer Mittelzonenschieber, auf zusätzlicher Federleiste gelagert, unterstützt den Körper in den gewünschten Zonen

② Optimal unterstützende Lordoseeinstellung

③ Hochflexible Schulterzone durch schmalere Buchenholz-Federleisten.

- Geräuscharme, vollständig schutzisolierte und geprüfte Antriebe
- Schutzkleinspannung 0.15 W in Standby
- Notabsenkung bei Stromausfall



Optional
Holz-Zylinderfüsse, preisgleich

Farbvarianten:



A



B

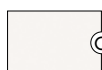

C

A) Buche natur, Artikel-Nr. 8000

B) Buche naturweiss, Artikel-Nr. 8001

C) Buche weiss lackiert, Artikel-Nr. 8007

* Ab einer Liegebreite von 160 cm zweiteiliger Einlegerahmen mit Verbindungsset und Stützfuss. Effektives Mass B - 2 cm.

Swing-flex® Couch A

Artikel-Nr. H3161



- Mit Kopfhochlagerung
- Totalhöhe seitlich: 28 cm

	80/90	100	120	140	160*	180*
190/200/210	770.-	970.-	1'040.-	1'240.-	1'590.-	1'590.-
220	890.-	1'120.-	1'200.-	1'350.-	1'830.-	1'830.-

42

Swing-flex® Couch B

Artikel-Nr. H3162



- Mit Kopf- und Fusshochlagerung
- Totalhöhe seitlich: 28 cm

	80/90	100	120	140	160*	180*
190/200/210	990.-	1'240.-	1'340.-	1'590.-	2'030.-	2'030.-
220	1'140.-	1'440.-	1'540.-	1'740.-	2'330.-	2'330.-

43

Swing-flex® Couch C

Artikel-Nr. H3163



- Mit Kopf- und Fusshochlagerung sowie Sitzkeil
- Totalhöhe seitlich: 28 cm

	80/90	100	120	140	160*	180*
190/200/210	1'190.-	1'490.-	1'610.-	1'910.-	2'430.-	2'430.-
220	1'370.-	1'730.-	1'850.-	2'090.-	2'790.-	2'790.-

Swing-flex® Couch M2 (Automat)

Artikel-Nr. H3164



- Modell mit 2 Antrieben, manuell verstellbares Kopfteil
- Totalhöhe seitlich: 28 cm

	80/90	100	120	140	160*	180*
190/200/210	2'190.-	2'450.-	2'810.-	3'110.-	4'430.-	4'430.-
220	2'330.-	2'690.-	3'050.-	3'290.-	4'710.-	4'710.-

Swing-flex® Couch M3 (Automat)

Artikel-Nr. H3165



- Modell mit 3 Antrieben
- Totalhöhe seitlich: 28 cm

	80/90	100	120	140	160*	180*
190/200/210	3'090.-	3'380.-	3'610.-	3'910.-	6'230.-	6'230.-
220	3'260.-	3'620.-	3'850.-	4'090.-	6'570.-	6'570.-

Swing-flex® Kopfbrett

Artikel-Nr. H4561 (18 cm) | Artikel-Nr. H4560 (40 cm)



	80/90	100	120	140	160	180
18	150.-	170.-	190.-	230.-	270.-	300.-
40	210.-	230.-	270.-	300.-	350.-	400.-

Piatto 0

Artikel-Nr. H2070

- Extrem flach gebauter Einlegerahmen ohne Verstelloptionen
- Verstärkt und mehrfach verleimter Rahmen mit siebenfach verleimten Buchenholz-Federleisten mit weicher Schulterzone
- Totalhöhe: 3.5 cm seitlich, 4 cm mittig



Preise & Grössen

Länge/Breite in cm / Preise in CHF

	80	90	120	140	160*	180*
190/200/210	510.-	510.-	690.-	820.-	1'070.-	1'070.-
220	590.-	590.-	800.-	900.-	1'230.-	1'230.-

Piatto A

Artikel-Nr. H2071

- Extrem flach gebauter Einlegerahmen mit Kopfhochlagerung
- Verstärkt und mehrfach verleimter Rahmen mit siebenfach verleimten Buchenholz-Federleisten mit weicher Schulterzone
- Totalhöhe: 3.5 cm seitlich, 4 cm mittig



Preise & Grössen

Länge/Breite in cm / Preise in CHF

	80	90	120	140	160*	180*
190/200/210	590.-	590.-	800.-	950.-	1'230.-	1'230.-
220	680.-	680.-	920.-	1'040.-	1'410.-	1'410.-

* Ab einer Liegebreite von 160 cm zweiteiliger Einlegerahmen mit Verbindungsset und Stützfuss. Effektives Mass L - 3 cm/B - 2 cm.

Primo Einlegerahmen A

Artikel-Nr. H2020

- Stabiler Einlegerahmen mit Kopfhochlagerung
- Schichtholzrahmen mit mehrfach verleimten Federleisten und verstellbarer Mittelzonenverstärkung
- Dekor: Buche
- Totalhöhe: 8 cm seitlich, 9 cm mittig

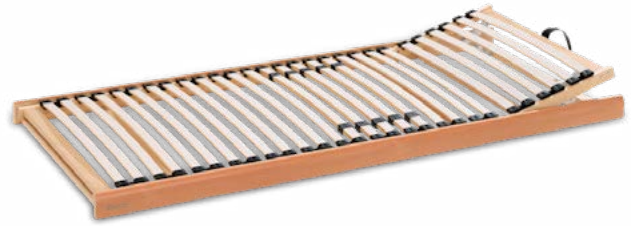

44

45

Preise & Grössen

Länge/Breite in cm / Preise in CHF

	80/90	100	120	140	160*	180*	200*
190/200	310.-	390.-	420.-	500.-	670.-	670.-	830.-

* Ab einer Liegebreite von 160 cm zweiteiliger Einlegerahmen. Effektives Mass L -3 cm / B -2 cm.

Primo Couch A

Artikel-Nr. H3060 | H4552 (Kopfbrett)

- Bettvariante zum Einlegerahmen mit Kopfhochlagerung
- Inklusiv Fussbrett (16 cm) und Füßen
- Zusätzlich ist ein Kopfbrett erhältlich
- Oberkante Rahmen: 28 cm



Preise & Grössen

Länge/Breite in cm / Preise in CHF

	90	120	140	160
190/200	490.-	670.-	790.-	1'030.-
Kopfbrett 16	85.-	100.-	110.-	140.-

Farbvarianten:

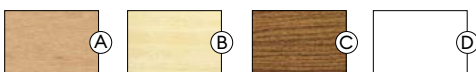

- Ⓐ Buche, Artikel-Nr. 8016
- Ⓑ Ahorn, Artikel-Nr. 8017
- Ⓒ Nussbaum, Artikel-Nr. 8018
- Ⓓ Weiss, Artikel-Nr. 8019

* Ab einer Liegebreite von 160 cm zweiteiliger Einlegerahmen. Effektives Mass B -2 cm.

Übersicht Einlegerahmen

Motorisierte Modelle



bico-flex® 21

Swing-flex®

bico-flex® 21
Swing-flex®

M4

M3

M2



Basismodell,
nicht verstellbar



Kopfverstellung



Kopf-/Fussverstellung



Oberkörperverstellung



Kopf-/Fussverstellung
mit Sitzkeil



Oberkörper-/
Fuss- und Beinverstellung



Kopf-/Fuss- und
Beinverstellung



Verstellbar in alle
Sitz- und Liege-
positionen(ohne
Fussabsenkung)



Verstellbar in alle
Sitz- und Liege-
positionen (inkl.
Fussabsenkung)



Manuell verstellbare Modelle

Basismodell



Swing-flex®

bico-flex® 21
Swing-flex®

bico-flex® 21
Swing-flex®
Piatto

bico-flex® 21
Swing-flex®
Piatto

C

B

A

0



- Motorisierte Verstellung
- △ Manuelle Verstellung
- Ohne Verstellung

Nachha

Unternehmen

- Kurze Transportwege durch Zusammenarbeit mit lokalen Zulieferern
- Für das Unternehmen verwendeter Strom zu 100% aus erneuerbaren Energien, über 90% aus Wasserkraft
- Sparsame Energienutzung durch moderne Produktionsanlagen und LED-Beleuchtung

Weitere Informationen
über Nachhaltigkeit



Itigkeit

Rohstoffe & Langlebigkeit

- Einsatz nachwachsender Rohstoffe wie Schweizer Holz und Schweizer Schafwolle Swisswool
- 30% weniger Ressourcen durch Einsatz moderner Schaumstoffe
- Verwendung rezyklierter Rohstoffe wo möglich und sinnvoll – ohne Kompromisse hinsichtlich Qualität
- Lange Produktnutzung durch reparieren statt ersetzen im Falle eines Defekts

EcoDesign & Zirkularität

- EcoDesign Richtlinien, um Materialien auf der höchstmöglichen Wertschöpfungsstufe wiederverwerten zu können
- Zirkularität als unser Ziel für die Zukunft
- Matratzen Allianz: Als Gründungsmitglied für sinnvolles Matratzen-Recycling und Kreislaufwirtschaft in der Schweiz

Kissen & Duvets

Das passende Kissen und Duvet sind entscheidende Bestandteile eines optimalen Bettsystems, die gemeinsam mit Matratze und Einlegerahmen für höchsten Schlafkomfort sorgen. Ob kuschelige Weichheit oder ergonomische Stützung, das Kissen sorgt für beste Regeneration von Nacken und Schultern. Das ideale Duvet reguliert effektiv den Feuchtigkeitshaushalt des Betts und schafft angenehme Temperaturen für die so wichtige Nachtruhe.





ClimaLuxe Duvet



Das patentierte Klimazonensystem hält die Schlaftemperatur im Wohlfühlbereich und überschüssige Wärme wird schnell abtransportiert.

- Bezug:** Hochwertige Fassungsqualität, 100% Baumwolle, mit Klimazonen aus Hightech-Fasergewebe
- Füllung:** 90% neue, reine, europäische besonders grossflockige Gänsedaunen, weiss, 10% feinste Federchen
- Pflegehinweis:** Waschbar bis 60 °C und im Tumbler trocknen
- Herkunft:** Swiss Made, VSB, Downpass zertifiziert

Artikel-Nr. H4085 (Warm)	Wärmepunkt: ●●●●
Artikel-Nr. H4086 (Classic)	Wärmepunkt: ●●●○
Artikel-Nr. H4087 (Light)	Wärmepunkt: ●●○○
Artikel-Nr. H4088 (Superlight)	Wärmepunkt: ●○○○

Füllgewicht

	160x210	160x240	200x210	240x240
Warm	800g	910g	1'000g	1'370g
Classic	550g	650g	700g	950g
Light	350g	400g	440g	600g
Superlight	240g	270g	300g	410g

Preise & Grössen

Länge/Breite in cm / Preise in CHF

	160 x 210	160 x 240	200 x 210	240 x 240
Warm	1'090.-	1'190.-	1'290.-	1'690.-
Classic	990.-	1'090.-	1'190.-	1'590.-
Light	890.-	990.-	1'090.-	1'440.-
Superlight	790.-	890.-	990.-	1'340.-

Weitere Informationen
über ClimaLuxe Duvet



ClimaFlow Kissen

Artikel-Nr. H4214

Atmungsaktives Stützkissen aus Gelschaum mit einzigartiger Klimazone für optimalen Feuchtigkeits- und Temperatenausgleich. Entlastet den Kopf und stützt den Nacken, höhenverstellbar für verschiedene Körpertypen und Liegepositionen.

52

53

- Bezug:** ClimaFlow-Stoff, 100% Polyester mit Milbenschutz Sensity™, luftdurchlässigem Netzgewirke und Reissverschluss
- Kern:** Zwei Elemente aus luftdurchlässigem Gelschaum
- Einlagen:** Zwei Einlageplatten aus viskoelastischem Spezialschaum (3 cm) und luftdurchlässigem Gelschaum (4 cm)
- Pflegehinweis:** Bezug waschbar bis 60 °C
- Herkunft:** Made in Italy



Preise & Grössen

Länge/Breite in cm / Preise in CHF

40 x 60*

230.-

*Mass des geeigneten Kissenbezugs

Weitere Informationen über ClimaFlow Kissen



ClimaLuxe

Artikel-Nr. H4224 (Vario) | H4227 (Vario Nature)

Vario

- Bezug:** 100% Baumwolle, versteppt mit Polyester-Microfaser und Reissverschluss
- Füllung aussen:** 100% Polyester, Microfaser
- Kern:** zwei Einlagen aus Visco-Spezialschaum
- Herkunft:** Made in Germany



Vario Nature

- Bezug:** 100% Baumwolle mit Reissverschluss
- Kern:** Zwei Einlagen aus Visco-Spezialschaum
- Füllung aussen:** 70% Entendaunen weiss, 30% Federchen
- Herkunft:** Made in Germany

Weitere Informationen über ClimaLuxe Vario



- Pflegehinweis:** Bezug waschbar bis 60 °C und im Tumbler trocknen, nur Aussenhülle

Preise & Grössen

Länge/Breite in cm / Preise in CHF

50 x 70*

Vario 250.-

Vario Nature 290.-

*Mass des geeigneten Kissenbezugs



Weitere Informationen über ClimaLuxe Vario Nature



BodySoft Kissen

Artikel-Nr. H4213

Besonders weiches Entspannungskissen aus neuartigem HybridFeel-Spezialschaum. Der Komfort ähnelt einem Daunenkissen mit allen Vorteilen eines Schaumkissens, das sich Kopf und Nacken anpasst und gleichzeitig einlastet und stützt. Höhenverstellbar für verschiedene Körpertypen und Liegepositionen

Bezug:	100% Baumwolle mit Reissverschluss
Kern:	Neuartiger HybridFeel-Spezialschaum
Einlagen:	Zwei Einlageplatten aus luftdurchlässigem Gelschaum (1.5 und 2.5 cm)
Pflegehinweis:	Bezug waschbar bis 60 °C
Herkunft:	Made in Italy



Preise & Grössen

Länge/Breite in cm / Preise in CHF

50 x 70*

240.-

*Mass des geeigneten Kissenbezugs

Weitere Informationen
über BodySoft Kissen



VitaAdapt Kissen

Artikel-Nr. H4223

Ergonomisches Nackenstützkissen aus ViscoAir mit Auto-Zonierung für beste Körperanpassung. Entlastet den Kopf und stützt den Nacken. Durch ErgoFit-Technologie und Höhenverstellbarkeit anpassbar für alle Körpertypen und Liegepositionen.

Bezug:	ClimaFlow-Stoff, 100% Polyester mit Milbenschutz Sensity™ und Reissverschluss
Kern:	ergonomisch geformter ViscoAir mit Auto-Zonierung
Einlagen:	Einlageplatte aus ViscoAir
Pflegehinweis:	Bezug waschbar bis 60 °C
Herkunft:	Made in Italy



Preise & Grössen

Länge/Breite in cm / Preise in CHF

40 x 60*

195.-

*Mass des geeigneten Kissenbezugs

Weitere Informationen
über VitaAdapt Kissen



Isabelle Komfortkissen

Artikel-Nr. H4229

Weiches, anpassungsfähiges Kissen gefüllt mit viskoelastischen Schaumflocken. Durch ein zusätzliches Innenkissen kann die Füllmenge beliebig variiert werden – somit für alle Körpertypen und Liegepositionen geeignet. Entwickelt nach EcoDesign Prinzipien und recycelbar.

54

55

Bezug: 100% recyceltes PES (Post Consumer), GRS zertifiziert, mit Sensity™
Füllung: ReVisco-Flocken, 100% recycelt (Pre Consumer)
Pflegehinweis: Aussenbezug waschbar bis 60 °C
Herkunft: Made in Italy



Preise & Grössen

Länge/Breite in cm / Preise in CHF

40 x 60*

145.-

*Mass des geeigneten Kissenbezugs

Weitere Informationen
über Isabelle Komfortkissen



Forschung Entwicklung

SleepLab

- In Europa einmalig
- Moderne Testmethoden: objektiv maschinell und subjektiv anhand Messreihen mit Probanden
- Forschung und Entwicklung: Schlaflösungen werden perfektioniert
- Labor für Qualitätssicherung: BICO-Qualitätsstandards überschreiten oft die DIN-Normen

Weitere Informationen über
Forschung & Entwicklung



ung & klung

Die Kriterien

- **Bettklima:** Test in der Klimakammer, simulieren Temperatur- und Feuchtigkeitsentwicklung in der Nacht und testen Atmungsaktivität, Flüssigkeitstransport und Temperaturregulierung
- **Hygiene:** Wichtig besonders für Allergiker. Wirkstoffe gegen Bakterien, Pilze, Milben und Gerüche bei gleichbleibender Qualität der Bettumgebung
- **Ergonomie:** Für beste Körperanpassung und -entlastung werden Liegeeigenschaften, Körperunterstützung und Zonierung getestet
- **Langlebigkeit:** Simulation einer Dauerbelastung von 10 Jahren mittels Walzen: Druck, Feuchtigkeit und Temperaturschwankungen gewährleisten die garantierte Lebensdauer ohne Ermüden

Betten

Für einen gesunden Schlaf spielen nicht nur die richtige Matratze und der passende Einlegerahmen, sondern auch das Bett eine entscheidende Rolle. Im Gesamtsystem werden Sie so optimal unterstützt. Alle Modelle sind in vielen Kombinationsvarianten erhältlich.





Lenco

Artikel-Nr.: H3082 (mit konischen Holzfüssen, 20 cm)

Artikel-Nr.: H3089 (mit Metall-Zylinderfüssen quarzgrau, 20 cm)

Klassischer Bettrahmen mit Buche-Echtholz-Furnier.

Eckelemente gerundet. Überzeugen Sie sich von zahlreichen Kombinationsmöglichkeiten

Masse:

- Oberkant Rahmen: 36 cm
- Oberkant Kopfbrett: 66 cm
- Länge und Breite Innenmass: + 5 cm



Farbvarianten:



A



B

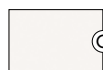

C

A Buche natur, Artikel-Nr. 8000

B Buche naturweiss, Artikel-Nr. 8001

C Buche weiss lackiert, Artikel-Nr. 8007



Konische Holzfüsse

Preise & Grössen

Länge/Breite in cm / Preise in CHF

	90	95	100	120	140	160	180
190/200	1'240.-	1'330.-	1'330.-	1'380.-	1'440.-	1'480.-	1'530.-
210/220	1'480.-	1'590.-	1'590.-	1'680.-	1'740.-	1'780.-	1'830.-

Zubehör

Preise & Grössen *

Länge/Breite in cm / Preise in CHF

Kopfbrett Artikel-Nr. H4570

	90	95	100	120	140	160	180
30	630.-	720.-	720.-	810.-	890.-	1'000.-	1'050.-

Lackierte Kufen Artikel-Nr. H4502

	90	95	100	120	140	160	180
Aufpreis	60.-	60.-	80.-	80.-	80.-	120.-	120.-

Weitere Informationen
über Lenco



Duplo

Artikel-Nr.: H3380

Die praktische, in Buche gebeizte Doppelbett-couch mit besonders stabiler Bauweise. Kanten gerundet mit mehrfach verleimten Federleisten der Swing-flex®-Technologie. Verstellbare Kopf-teile für Ihren optimalen Komfort. Im Handumdrehen und mühelos ist das untere Bett hervorgezogen und aufgestellt.



60

61

Masse:

- Oberkant Rahmen: 44 cm
- Oberkant Kopf-/Fussbrett: 54 cm
- Oberkant Fusshöhe: 16 cm
- Länge Innenmass: + 6 cm
- Breite identisch mit Breite Innenmass
- Maximale Matratzenhöhe unteres Bett: 20cm



Farbvarianten:



A



B



C

- Ⓐ Buche natur, Artikel-Nr. 8000
- Ⓑ Buche naturweiss, Artikel-Nr. 8001
- Ⓒ Buche weiss lackiert, Artikel-Nr. 8007

Preise & Grössen

Länge/Breite in cm / Preise in CHF

	90	
190/200	<u>2'390.-</u>	
210	<u>2'740.-</u>	

Weitere Informationen
über Duplo



Komfortbett Standard

Artikel-Nr.: H3076 (exkl. Swing-flex® M2)

Ihr praktisches Funktionsbett – bestehend aus einem Bettrahmen und eleganten Fuss- und Kopfabschlüssen. Kann mit dem Nachrüstsatz Hubeinheiten (Art.-Nr. H4630) einfach zu Komfortbett Lift umgebaut werden.

Masse:

- Oberkant Rahmen: 38 cm
- Oberkant Kopfbrett: 67 cm
- Oberkant Fussbrett: 67 cm
- Breite total: 98 cm
- Länge total: 222 cm
- Füße: 25 cm



Farbvarianten:



A



B

- Ⓐ Buche natur, Artikel-Nr. 8000
- Ⓑ Buche naturweiss, Artikel-Nr. 8001

Preise & Grössen

Länge/Breite in cm / Preise in CHF

92
203 2'090.-

Zubehör

Preise & Grössen

Länge/Breite in cm / Preise in CHF

Nachrüstsatz Hubeinheiten Lift Artikel-Nr. H4630

1'990.-

Weitere Informationen
über Komfortbett Standard



Komfortbett Lift

Artikel-Nr.: H3075 (inkl. Swing-flex® M2)

Dank fuss- und kopfseitig elegant verkleideten Hubeinheiten kann das Komfortbett Lift um zusätzliche 35 cm angehoben werden. Der im Lieferumfang enthaltene elektrisch verstellbare Einlegerahmen Swing-flex® M2 ermöglicht per Knopfdruck das Einstellen jeder Sitz- und Liegeposition. So kann das Bett sogar in aufrechter Position verlassen werden.

Masse:

- Oberkant Rahmen: 38 cm
- Oberkant Kopfbrett: 67 cm
- Oberkant Fussbrett: 67 cm
- Breite total: 98 cm
- Länge total: 222 cm



Farbvarianten:



- Ⓐ Buche natur, Artikel-Nr. 8000
- Ⓑ Buche naturweiss, Artikel-Nr. 8001

Preise & Grössen

Länge/Breite in cm / Preise in CHF

92
203 6'290.-

Zubehör

Preise & Grössen

Länge/Breite in cm / Preise in CHF

Rollenfüsse, 4 Stück auf 2 Quertraversen montiert Artikel-Nr. H4631

990.-



Grundposition

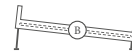

Kopf- und Fussseite lassen sich einzeln anheben

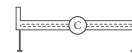

Das Anheben ermöglicht ein aufrechtes Verlassen des Bettes von 39-74cm



Jede Sitz- und Liegeposition mit Swing-flex® M2



Schlaf

Unser Ziel

- Voraussetzungen schaffen für guten Schlaf, mehr Erholung und mehr Wohlbefinden
- Dazu müssen wir Schlafgewohnheiten, -bedürfnisse und -probleme der Menschen kennen
- Wir wollten wissen, wie die Schweiz wirklich schläft
- Forschungsergebnisse bilden Grundlage für innovativer, nachhaltiger Schlafösungen

Weitere Informationen
über Schlafstudie



studie

1. Nationale Schlafstudie





- Durchführung erste repräsentative und unabhängige nationale Schlafstudie
- Mai 2021 in Zusammenarbeit mit LINK, der Schweizer Marktführerin in Markt- und Sozialforschung
- Über 1'000 Personen aus der ganzen Schweiz haben wir befragt

So schläft die Schweiz

- Fast jede/r Fünfte berichtet von Einschlafproblemen, ein Viertel schnarcht und 11% wachen aufgrund von Schmerzen auf
- 85% der SchweizerInnen schlafen auf Lattenrost und Matratze, während das Boxspringbett im Tessin am beliebtesten ist
- Ergebnisse in den Bereichen Einschlafen, Durchschlafen und Aufwachen finden Sie in der Studie

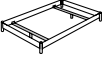
Extras/Zubehör

Individualität zeigt sich in kleinen Details.

	Einbausatz Quertraversen Artikel-Nr.: H4517	Für den Einbau von Einlegerahmen: 2 Quertraversen und Montageplatten, exkl. höhenverstellbarer Füße: Innenmass 90cm Innenmass 95cm Innenmass 100cm Innenmass 120cm Innenmass 140cm	110.– 120.– 120.– 130.– 150.–	
		Inkl. höhenverstellbarer Füße: Innenmass 160cm Innenmass 180cm Innenmass 200cm	190.– 200.– 210.–	
	Höhenverstellbare Füße Artikel-Nr.: H4518	Verstellbereich 12–30cm, zu Einbausatz Quertraversen, empfohlen ab 160cm Breite	70.– Paar	
		Verstärkte Liegefläche	Aufpreis für bico-flex®- und Swing-flex®-Modelle (empfohlen ab 100 kg Körpergewicht) 90–100cm 120–140cm 160–180cm	120.– 190.– 250.–
		Synchronkabel Artikel-Nr.: H4610	Optional, für bico-flex und Swing-flex	40.–
			Gerundete Ecken Artikel-Nr.: H4505	Aufpreis bei Matratzen pro Rundung Gesamtkosten max.
		Aufpreis bei zwei verschiedenen Härtegraden des gleichen Matratzentyps in einer Hülle	200.–	
	Ersatzhüllen Ersatzkerne	Auf Anfrage Auf Anfrage	30% des UVP 70% des UVP	
	T-Stück Artikel-Nr.: HS20061.20	Doppelbettbrücke 200cm lang	50.–	
	Optional für alle BICO-Matratzen: Matratzenhülle Antiallergica		Ohne Aufpreis	

- neutraler Stoff mit Tencel® Anteil, versteppt mit 500 gr/m² HCS-Hohlfaser
- probiotische Sensity™ - Ausrüstung mit biologischem Milbenschutz
- Verarbeitung ohne Tierprodukte (vegan)
- Hülle abnehm- und waschbar bei 60 °C

Füsse

Fuss-Set Artikel-Nr.: H4513	4 Holz-Zylinderfüsse, Buche natur, Buche naturweiss, Buche weiss lackiert, Standardhöhe 20 cm	90.- Set
Fuss-Set Artikel-Nr.: H4507	Empfohlen zu Swing-flex® 4 Metall- Zylinderfüsse, geschliffen, quarzgrau, Standardhöhe 20 cm	90.- Set
Rollenfüsse Artikel-Nr.: H4554	Empfohlen zu Lenco und allen Couches Höhe 20 cm	320.- Set
Fuss-Set Artikel-Nr.: H4553	Empfohlen zu Primo 4 Metall-Zylinderfüsse, Alu lackiert, Standardhöhe 20 cm	90.- Set
Fuss-Set Artikel-Nr.: H4510	Empfohlen zu bico-flex® 4 Metall-Zylinderfüsse, verchromt, Standardhöhe 20 cm	130.- Set

Kufen

Kufen-Set Artikel-Nr.: H4503	Empfohlen zu Swing-flex®; Flachstahl, Alu lackiert, 6×0.5cm, Standardhöhe 20cm Paar 80– 95 cm Paar 100–140 cm Paar 160–180 cm	150.- 170.- 320.-
--	---	----------------------------------



Artikel-Nr. H4513



Artikel-Nr. H4507



Artikel-Nr. H4554



Artikel-Nr. H4553



Artikel-Nr. H4510



Artikel-Nr. H4503

Aufpreis für höhere oder tiefere Füsse/Kufen Artikel-Nr.: H4501	Fuss-Set max. 30 cm hoch Kufen-Set 80–140 cm, max. 25 cm hoch Kufen-Set 160–180 cm, max. 25 cm hoch	70.– 70.– 140.–
Aufpreis für Kufen lackiert Artikel-Nr.: H4502	Innenmass 80 cm Innenmass 90cm Innenmass 95 cm Innenmass 100 cm Innenmass 120 cm Innenmass 140 cm Innenmass 160 cm Innenmass 180 cm	60.– 60.– 60.– 80.– 80.– 80.– 120.– 120.–
Aufpreis für Füsse verchromt Artikel-Nr.: H4508		50.–

Extras

Metall-Matratzenbügel Artikel-Nr.: H4576	Empfohlen zu Swing-flex® 4 Bügel seitlich, verchromt	120.– (Set)
Metall-Matratzenbügel Artikel-Nr.: H4571	Empfohlen zu bico-flex®21 4 Bügel seitlich, verchromt	160.– (Set)
Couchbett-Klammern Artikel-Nr.: H4539	Empfohlen zu Swing-flex® Metall verzinkt	50.– (Paar)
Couchbett-Klammern Artikel-Nr.: H4538	Empfohlen zu bico-flex® Metall schwarz	50.– (Paar)
Set Verbindungsbeschläge Artikel-Nr.: H4528	Empfohlen zu bico-flex®	130.– (Set)
Set Verbindungsbeschläge Artikel-Nr.: H4619	Empfohlen zu Swing-flex® Piatto, Primo	110.– (Set)



Artikel-Nr. H4576



Artikel-Nr. H4539



Artikel-Nr. H4538



Artikel-Nr. H4528



Artikel-Nr. H4619

Spezielle Farbtöne für Couchs und Betten

Spezielle Farbtöne für Couchs und Betten

Artikel-Nr.: 4504

Nach Farbmuster gebeizt,
nach RAL- oder NCS-Farbkarte

Aufpreis
pro Artikel
auf Anfrage

68

69



Artikel-Nr. H4504

ClimaFlow Matratzenauflage



Artikel-Nr. H4654

- Temperatur- und feuchtigkeitsregulierend sowie besonders druckentlastend durch innovative 3D-Struktur des Materials
- Die patentierten Coolmax®-Fasern schaffen stetige Belüftung der Liegefläche und leiten Feuchtigkeit vom Körper weg, ganz ohne chemische Zusätze
- Mit vier eingenähten Eckgummibändern
- Waschbar bis 60 °C



Preise & Grössen

Länge/Breite in cm / Preise in CHF

	90	100	120	140	160	180
200	95.-	100.-	115.-	125.-	150.-	160.-

Matratzenschoner



Artikel-Nr. H4652

- Schützt den Matratzenbezugsstoff optimal vor übermässiger Abnutzung und fixiert die Matratze
- Formstabil aus 100% Polyester mit Punktbeschichtung
- Mit Velours-Textilband eingefasst
- Rutschfest, atmungsaktiv
- Waschbar bis 60 °C und tumblergeeignet



Preise & Grössen

Länge/Breite in cm / Preise in CHF

	90	100	120	140	160	180
190	60.-					
200	60.-	70.-	90.-	110.-	120.-	150.-
220	65.-					

Molton-Spannbezug



Artikel-Nr. H4667

- Elastischer Stretch-Molton aus 80% Baumwolle und 20% Polyester mit Rundum-Gummizug
- Leicht auf- und abziehbar
- Waschbar bis 60 °C und tumblergeeignet
- Max. Matratzenhöhe 26 cm



70

71

Preise & Grössen

Länge/Breite in cm / Preise in CHF

	80/90	100	120	140	160	180
190/200	95.-	100.-	115.-	125.-	150.-	160.-

Molton-Auflage



Artikel-Nr. H4668

- Weiche und anschmiegsame Molton-Auflage aus 100% Baumwolle
- Rundum mit Baumwoll-Schrägband eingefasst, mit vier eingenähten Eckgummibändern
- Waschbar bis 95 °C und tumblergeeignet



Preise & Grössen

Länge/Breite in cm / Preise in CHF

	90	100	120	140	160	180
200	55.-	65.-	85.-	100.-	110.-	125.-

Molton-Spannbezug mit Nässeschutz



Artikel-Nr. H4660

- Leicht auf- und abziehbarer weicher und hautsympathischer Molton aus 100% Baumwolle
- Mit Rundum Gummizug
- Optimale Passform
- Wasserdicht, urinbeständig
- Waschbar bis 95 °C sowie tumblergeeignet
- Max. Matratzenhöhe 24 cm



Preise & Grössen

Länge/Breite in cm / Preise in CHF

	90	100	120	140	160	180
200	70.-	80.-	90.-	110.-	120.-	150.-

Molton-Auflage mit Nässeschutz



Artikel-Nr. H4669

- Molton-Auflage aus 100% hautsympathischer Baumwolle mit Nässesperrschicht aus Polyurethan
- Rundum-Baumwoll-Einfaßband und mit vier eingenähten Eckgummibändern
- Wasserdicht, urinbeständig
- Waschbar bis 95 °C.



Preise & Grössen

Länge/Breite in cm / Preise in CHF

	90	100	120	140	160	180
200	55.-	65.-	85.-	100.-	110.-	125.-

Raumdüfte

Die Raumdüfte wurden exklusiv für BICO entwickelt. Mit typisch Schweizerischen Duftnoten verführen sie die Sinne und schaffen eine gemütliche Wohlfühl-Atmosphäre.

72

73



Chalet

Artikel-Nr. H5033

Preis in CHF
 Duftdiffusor $\frac{250\text{ml}}{49,-}$

Behagliche, entspannende Komposition mit charakteristischen Schweizer Holznoten.

Duftkomposition

- Kopfnote: Fichten-/Kiefernadeln
- Herznote: Weisstanne/Arve
- Basisnote: Moschus/Vanille

Swiss Made



Alpin

Artikel-Nr. H5034

Preis in CHF
 Duftdiffusor $\frac{250\text{ml}}{49,-}$

Eine Symbiose der rauen Natur der Berge und dem schützenden, wärmenden Zuhause.

Duftkomposition

- Kopfnote: Bergminze/Veilchen
- Herznote: Alpenrose/Lavendel
- Basisnote: Arve/Fichte/Moschus

Swiss Made



Lago

Artikel-Nr. H5035

Preis in CHF
 Duftdiffusor $\frac{250\text{ml}}{49,-}$

Morgendliche Frische und Energie einer erholsamen Nacht.

Duftkomposition

- Kopfnote: Eisenkraut/Grapefruit
- Herznote: Iris/Lavendel/Feige
- Basisnote: Moschus/Arve

Swiss Made

BICO i



Weitere Informationen
über BICO im Hotel



m Hotel

Für ä tüüfa gsundä Schlaaf.

- Auch in aus gewählten Hotels für beste Erholung, nicht nur zuhause
- Ganzheitliche Schlafsysteme abgestimmt auf den professionellen Sektor
- Matratzen, Einlegerahmen, Boxspringbetten, Kissen und Duvets – alles aus einer Hand

Bretterhotel – Trauffer Switzerland

- Einzigartige neue Erlebniswelt im Berner Oberland für die ganze Familie
- Brigitte und Marc Trauffer haben die Schlafsysteme selbst ausgewählt und Probe gelegen
- Das ganze Haus wurde ausgestattet mit der meistverkauften Matratze ClimaLuxe und dem Lattenrost Starlet

Hotel und Klinik Oberwaid, St. Gallen

- Die Oberwaid hat sich zum Ziel gesetzt, einen Ort der Gesundheitskultur zu schaffen, der Impulse setzt, die Gesundheit zu bewahren
- Gesunder Schlaf ist gerade bei Burnouts ein integraler Bestandteil der Genesung
- Die Entspannungsmatratzen Body von BICO überzeugen hier durch besonders hohen Komfort und ergonomische Lagerung

Die Schweizer Interpretation des Boxspringbetts

Das BICO Boxspringsystem vereint das Beste aus zwei Welten: formvollendetes Design und differenzierter Schlafkomfort aus über 160 Jahren Erfahrung für den besten Schlaf.

Es ist das Erste seiner Art, bei dem sich modernste Matratzen-Technologie, ein innovatives System mit metallfreien Kunststofffedern, ausgezeichnetes Design und handwerkliche Perfektion vereinen.







① Stoffe

Das breite Sortiment an hochwertigen Stoffen bietet echte Auswahl für jeden Stil. Der hohe Wollanteil reguliert auf natürliche Weise Wärme und Feuchtigkeit und trägt somit zu einem guten Raumklima bei.

② Boxen

Der Vollholzrahmen ist aus heimischem Holz gefertigt und garantiert höchste Stabilität. Die Konstruktion mit metallfreier Kunststofffeder-Technologie und 5-fach-Zonierung sorgt für eine differenzierte Stützung und Entlastung. Auch motorisiert erhältlich.

③ Füße

Die Auswahl an Holz- und Metallfüßen ist inspiriert von Schweizer Einflüssen und rundet die Identität der Betten auch visuell perfekt ab.

④ Headboards

Das Schmuckstück des Schlafzimmers. Das eigens entwickelte, patentierte Stecksystem mit Holzgabel sorgt für höchste Stabilität und einfache, schraubenfreie Montage.

⑤ Topper

Abgerundet wird das Schlafsystem durch eine Auswahl verschiedener Topper. Alle enthalten Swisswool-Wolle von Schweizer Bergschafen und sind waschbar bei 60 Grad.

⑥ Matratzen

Die Boxspringmatratzen sorgen für höchsten Liegekomfort. TBS-Kunststofffedern und innovative Evopore-Komfortschäume gewährleisten eine hohe und dauerhaft gleichbleibende Performance. Alternativ können auch klassische BICO Matratzen gewählt werden.

Das BICO Boxspringsystem

78

79

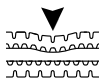

Höchster Liegekomfort

Dank des intelligenten Zusammenspiels hochelastischer Komfortschäume und der eigens entwickelten Triple-Body-Support-(TBS)-Kunststofffedern mit gestuften Federwegen wird Ihr Körper genau so entlastet und gestützt, wie es Ihre Schlafsituation gerade verlangt.



Perfekte Ergonomie

Der ausgeklügelte 5-Zonen-Aufbau stützt und entlastet den gesamten Körper – von Kopf bis Ferse. Zone für Zone passt sich ideal an und ermöglicht eine entspannte Liegeposition für bestmögliche Regeneration – die ganze Nacht, über Jahre hinweg.



Optimales Bettklima

Das dreidimensionale Belüftungssystem mit metallfreien Kunststofffedern sorgt in Kombination mit atmungsaktiven, klimabeständigen Komfortschäumen und reiner Schurwolle zu jeder Jahreszeit für ein angenehmes Bettklima.

Boxspringkonfigurator

Jetzt Bett zusammenstellen





Der Klassiker **Simplon**

Liebhaber des klassischen Designs erfüllen sich mit der Kollektion «Simplon» ihre Träume. Die edel geschwungenen Headboards bestehen aus einem gepolsterten Holzkern und können mit der klassisch hohen Box sowie der schlanken Slim Box kombiniert werden.





bico

Das Moderne Susten

Die von Björn Ischi kreierte und preisgekrönte Kollektion «Susten» besticht durch das charaktervolle Headboard mit thermisch verfestigter Schweizer Schafschurwolle. Diese sorgt für gesundes Raumklima und unterstützt die Geräuschkämpfung.



Das Gradlinige Furka

Schlicht und zeitlos, das ist die Kollektion «Furka». Raffinierte Details wie die traditionelle Sattlernäht und eingezogene Knöpfe machen die Qualität des von Hand gefertigten Betts sichtbar. Frei kombinierbar im gesamten BICO Boxspringsortiment mit der gesamten Auswahl an Stoffen und Füßen.



Headboards

Die für ein Boxspringbett typischen Kopfteile geben Ihrem BICO Bett eine ganz persönliche Note. Wählen Sie Ihr Headboard aus einer der drei Kollektionen, dazu den gewünschten Stoffbezug sowie die Holzart der Gabel. Das eigens entwickelte und patentierte Stecksystem sorgt für höchste Stabilität und eine einfache Montage – ganz ohne Schrauben.

Simplon Seam | Stitch

Höhe ab Boxoberkante: 93 cm
Kopfteildicke: ca. 10 cm
Länge des Betts: Liegefläche + 26.5 cm



Preisklasse	140	160	180	200
1	890.-	990.-	1'190.-	1'290.-
2	1'390.-	1'590.-	1'790.-	1'890.-
3	1'590.-	1'790.-	2'090.-	2'190.-

Simplon Seam Short | Stitch Short

Höhe ab Boxoberkante: 73 cm
Kopfteildicke: ca. 10 cm
Länge des Betts: Liegefläche + 16 cm



Preisklasse	140	160	180	200
1	790.-	890.-	1'090.-	1'090.-
2	1'290.-	1'490.-	1'690.-	1'790.-
3	1'590.-	1'790.-	1'990.-	2'090.-

Susten Cross | Line | Stripes

Höhe ab Boxoberkante: 80 cm
Kopfteildicke: ca. 6 cm
Länge des Betts: Liegefläche + 24 cm



Preisklasse	140	160	180	200
1	2'190.-	2'440.-	2'700.-	2'990.-
2	2'640.-	2'990.-	3'300.-	3'640.-
3	2'890.-	3'240.-	3'600.-	3'990.-
Nussbaum	+550.-	+550.-	+550.-	+550.-

Furka Button | Seam

Höhe ab Boxoberkante: 70 cm
Kopfteildicke: ca. 9 cm
Länge des Betts: Liegefläche + 10.5 cm



Preisklasse	140	160	180	200
1	790.-	890.-	990.-	1'090.-
2	1'290.-	1'390.-	1'590.-	1'690.-
3	1'490.-	1'690.-	1'890.-	2'090.-

Boxen

Die aus Holz gefertigte Box ist die Basis für den guten Schlaf in jedem BICO Boxspringbett. Das intelligente 5-Zonen-System mit metallfreien Kunststofffedern unterstützt und entlastet in jeder Schlafsituation optimal und sorgt für einen besonders hohen Liegekomfort.

82

83

Slim seamless



Höhe: 12 cm
Standardlängen: 200/210 cm
Einteiliger Bezug,
abnehmbar



Preisklasse	Art. Nr.	140	160	180	200
1	HB3011	2'890.-	3'290.-	3'690.-	3'990.-
2	HB3012	2'990.-	3'390.-	3'790.-	4'090.-
3	HB3013	3'290.-	3'690.-	4'190.-	4'590.-
Aufpreis Länge 190/220 cm		500.-	500.-	500.-	500.-

Slim seam



Höhe: 12 cm
Standardlängen: 200/210 cm
Zweiteilig, Bezug nicht
abnehmbar



Preisklasse	Art. Nr.	140	160	180	200
1	HB3031	2'490.-	2'790.-	3'190.-	3'490.-
2	HB3032	2'590.-	2'890.-	3'290.-	3'590.-
3	HB3033	2'890.-	3'290.-	3'690.-	3'990.-
Aufpreis Länge 190/220 cm		500.-	500.-	500.-	500.-

Slim M2



Höhe: 13 cm
Standardlängen: 200/210 cm
Zweiteilig, Bezug nicht
abnehmbar



Preisklasse	Art. Nr.	140	160	180	200
1	HB3051	4'090.-	4'590.-	5'190.-	5'690.-
2	HB3052	4'190.-	4'690.-	5'290.-	5'790.-
3	HB3053	4'490.-	5'090.-	5'690.-	6'190.-
Aufpreis Länge 190/220 cm		500.-	500.-	500.-	500.-

Classic seamless



Höhe: 24 cm
Standardlängen: 200/210 cm
Einteiliger Bezug,
abnehmbar



Preisklasse	Art. Nr.	140	160	180	200
1	HB3021	3'490.-	3'890.-	4'390.-	4'790.-
2	HB3022	3'590.-	3'990.-	4'490.-	4'890.-
3	HB3023	3'890.-	4'390.-	4'890.-	5'290.-
Aufpreis Länge 190/220 cm		500.-	500.-	500.-	500.-

Classic seam



Höhe: 24 cm
Standardlängen: 200/210 cm
Zweiteilig, Bezug nicht
abnehmbar



Preisklasse	Art. Nr.	140	160	180	200
1	HB3041	2'890.-	3'290.-	3'690.-	3'990.-
2	HB3042	2'990.-	3'390.-	3'790.-	4'090.-
3	HB3043	3'290.-	3'690.-	4'190.-	4'590.-
Aufpreis Länge 190/220 cm		500.-	500.-	500.-	500.-

Classic M2



Höhe: 24 cm
Standardlängen: 200/210 cm
Zweiteilig, Bezug nicht
abnehmbar



Preisklasse	Art. Nr.	140	160	180	200
1	HB3061	4'490.-	5'090.-	5'690.-	6'190.-
2	HB3062	4'590.-	5'190.-	5'790.-	6'290.-
3	HB3063	4'890.-	5'490.-	6'190.-	6'790.-
Aufpreis Länge 190/220 cm		500.-	500.-	500.-	500.-

Stoffe

Ein erstklassiges BICO Boxspringbett braucht auch ein entsprechend exklusives Gewand. Unsere Auswahl an edlen Textilien überzeugt durch vielfältige Stoffstrukturen, eine grosse Palette an Farbnuancen und eine wunderbare Haptik.

Stoffe von Tisca

Die Wollstoffe von Tisca werden im malerischen Appenzellerland gefertigt, wo das Weberhandwerk eine jahrhundertealte Tradition hat. Statt von Hand wird heute mit modernsten Maschinen gewoben. Eines ist geblieben: das Streben nach der absolut besten Qualität.



						85% Wolle, 15 % PA Preisklasse 3
						
						100% PES Trevira CS Preisklasse 2
						



Lodenstoffe aus Swisswool



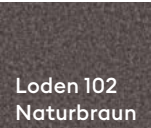

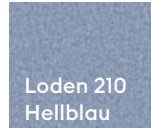
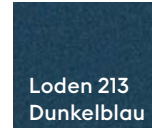

Dieser Loden ist aus reiner Wolle Schweizer Bergschafe von Swisswool. Wolle ist von Natur aus leicht schmutzabweisend, neutralisiert Gerüche und wirkt antibakteriell.

					100% Wolle Preisklasse 2
--	---	---	---	---	-----------------------------

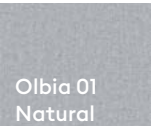
Basic-Stoffe

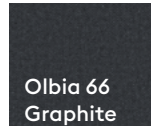
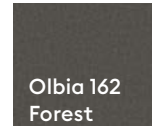
Ein zeitloser Look dank natürlicher Baumwollmischung in harmonischer Farbpalette.

						70% CO, 30% PES Preisklasse 1
--	---	---	---	---	--	----------------------------------

Füsse

Duftende Arve, makellose Esche, edler Nussbaum, poliertes Aluminium oder elegant-verchromter Stahl. Mit der Wahl der Füsse können Sie Ihrem BICO Boxspringbett einen ganz individuellen Charakter verleihen.

84

85

Stabelle



Arve

Esche

Nussbaum

		Höhe
Arve	15 cm	400.-
Esche	15 cm	400.-
Nussbaum	15 cm	400.-

Signature



Arve

Esche

Nussbaum

		Höhe
Arve	15 cm	400.-
Esche	15 cm	400.-
Nussbaum	15 cm	400.-

Arch



Arve

Esche

Nussbaum

		Höhe
Arve	15 cm	400.-
Esche	15 cm	400.-
Nussbaum	15 cm	400.-

Brückenfuss



Arve

Esche

Nussbaum

Nicht mit der Box M2 kombinierbar

		Höhe
Arve	15 cm	600.-
Esche	15 cm	600.-
Nussbaum	15 cm	600.-

Eckfuss



Verchromter Stahl

		Höhe
Verchromter Stahl	15 cm	150.-

Boxspringmatratzen

Für das Boxspringsystem haben wir eigens eine Kombination aus Matratzen und Toppenn in bewährter BICO Qualität entwickelt. Das Zusammenspiel von Kunststofffeder-Technologie und Komfortschaumstoff offen sorgt so für den einzigartigen Liegekomfort.

Master

Das Meisterstück mit patentierter Wings®-Technologie: Unterstützung der Wirbelsäule durch Schaumzone in der Mittelachse sowie verbesserte Entlastungstechnik in der Schulterzone – für optimales Einsinken und weniger Druck auf den Schultern.

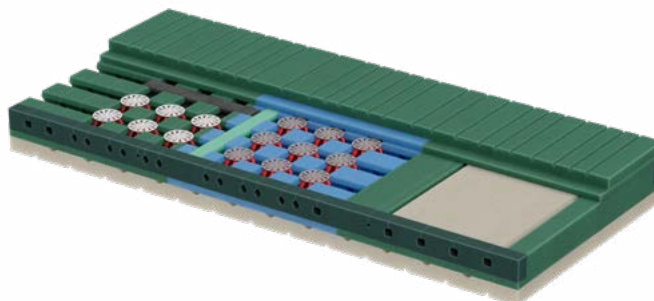

Kern: Stabile Unterplatte, MasterLuxe Innenkern, leicht profilierte Abdeckplatte aus EvoPoreVHRC

Hülle: Boxspringstoff mit Jersey-Spiegel, 200 g/m² Hohlfaser

Härtegrad: soft | dura | extra dura

Kernhöhe: 22 cm

Gesamthöhe: 24 cm
nicht waschbar

Preisklasse 1	80	90	100	140	160	180	200
200/210	2'290.-	2'290.-	2'790.-	4'090.-	4'590.-	5'190.-	5'790.-
190/220	2'790.-	2'790.-	3'290.-	4'890.-	5'490.-	6'190.-	6'890.-
Preisklasse 2	80	90	100	140	160	180	200
200/210	2'490.-	2'490.-	2'990.-	4'390.-	4'990.-	5'690.-	6'290.-
190/220	2'990.-	2'990.-	3'490.-	5'290.-	5'990.-	6'790.-	7'490.-
Preisklasse 3	80	90	100	140	160	180	200
200/210	2'690.-	2'690.-	3'290.-	4'790.-	5'390.-	6'090.-	6'790.-
190/220	3'290.-	3'290.-	3'790.-	5'690.-	6'490.-	7'290.-	8'090.-

Clima

Liegekomfort der seit Jahren bestverkauften BICO Matratze ClimaLuxe: kein Schwitzen oder Frieren durch ideale klimatische Bedingungen aufgrund der TBS-Federelemente in der gesamten Liegefläche.



Kern: Stabile Unterplatte aus EvoPoreHRC, ClimaLuxe Innenkern, glatte Abdeckplatte

Hülle: Boxspringstoff mit Jersey-Spiegel, 200 g/m² Hohlfaser

Härtegrad: soft | dura | extra dura

Kernhöhe: 20 cm

Gesamthöhe: 22 cm
nicht waschbar

Preisklasse 1	80	90	100	140	160	180	200
200/210	1'590.-	1'590.-	1'990.-	2'790.-	3'190.-	3'590.-	3'990.-
190/220	1'990.-	1'990.-	2'290.-	3'390.-	3'890.-	4'290.-	4'790.-
Preisklasse 2	80	90	100	140	160	180	200
200/210	1'790.-	1'790.-	2'190.-	3'190.-	3'590.-	4'090.-	4'490.-
190/220	2'190.-	2'190.-	2'590.-	3'790.-	4'290.-	4'890.-	5'390.-
Preisklasse 3	80	90	100	140	160	180	200
200/210	1'990.-	1'990.-	2'390.-	3'490.-	3'990.-	4'490.-	4'990.-
190/220	2'390.-	2'390.-	2'790.-	4'190.-	4'790.-	5'390.-	5'990.-

Komfort

Zonenmatratze mit ausgewogenem Liegekomfort und guter Durchlüftung durch Triple-Body-Support-(TBS)-Federelemente.

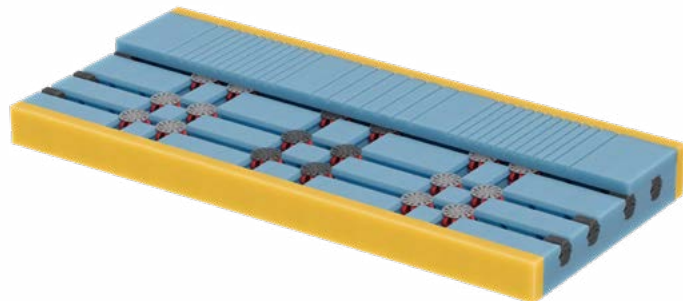

Kern: Stabile Unter- und Abdeckplatte aus EvoPoreHRC mit Querprofilierung, Innenkern mit TBS-Federelementen

Hülle: Boxspringstoff mit Jersey-Spiegel, 200 g/m² Hohlfaser

Härtegrad: soft | medium | dura

Kernhöhe: 18 cm

Gesamthöhe: 20 cm

nicht waschbar

Preisklasse 1	80	90	100	140	160	180	200
200/210	1'390.-	1'390.-	1'690.-	2'490.-	2'790.-	3'190.-	3'490.-
190/220	1'690.-	1'690.-	1'990.-	2'990.-	3'390.-	3'790.-	4'190.-
Preisklasse 2	80	90	100	140	160	180	200
200/210	1'590.-	1'590.-	1'990.-	2'790.-	3'190.-	3'590.-	3'990.-
190/220	1'990.-	1'990.-	2'290.-	3'390.-	3'890.-	4'290.-	4'790.-
Preisklasse 3	80	90	100	140	160	180	200
200/210	1'790.-	1'790.-	2'190.-	3'190.-	3'590.-	4'090.-	4'490.-
190/220	2'190.-	2'190.-	2'590.-	3'790.-	4'290.-	4'890.-	5'390.-

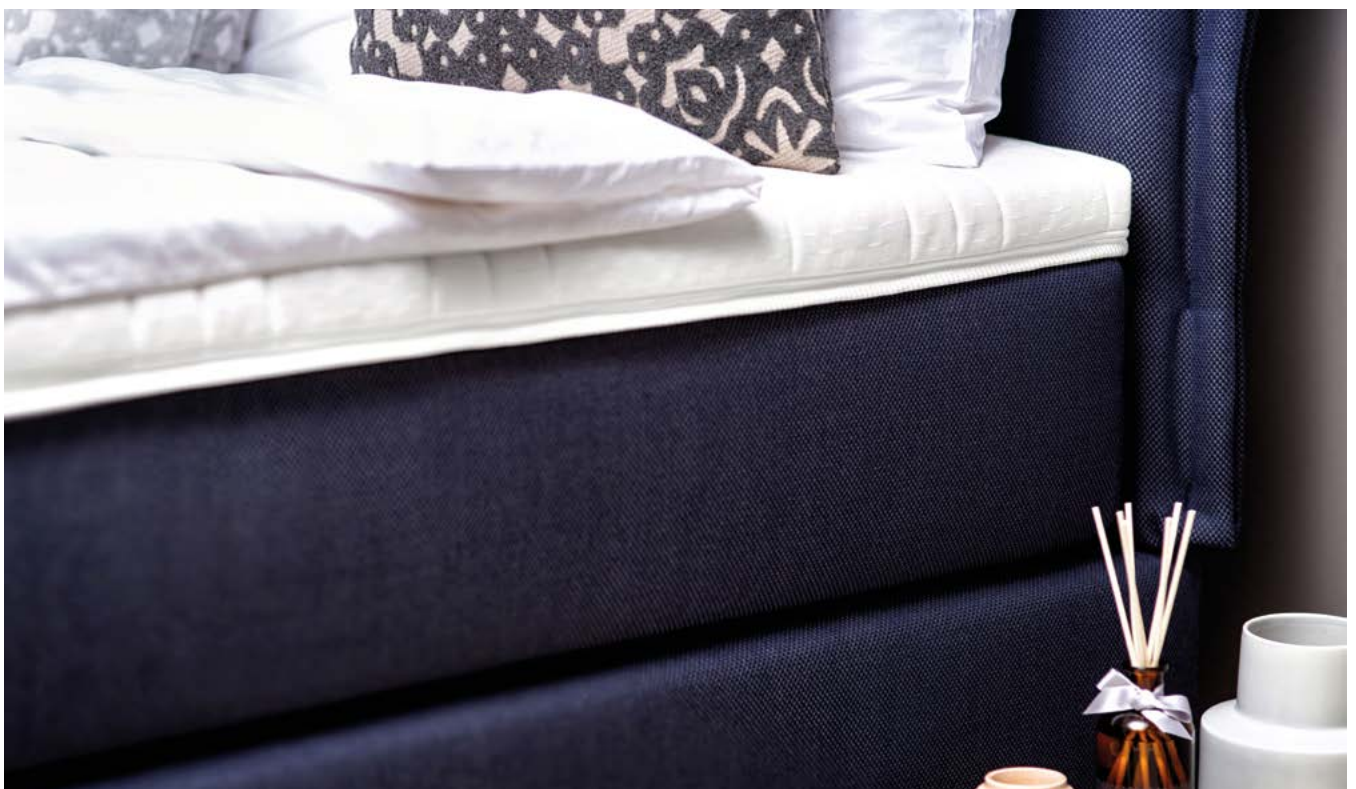

Hinweis: Aufpreis von 200.- bei zwei verschiedenen Härtegraden des gleichen Matratzentyps in einer Hülle.

Topper

Auf einem BICO Boxspringbett werden Sie schlafen wie auf einer Wolke. Um dieses Schwebefühl zu erreichen, haben wir eine Linie speziell auf das BICO Boxspringsystem abgestimmter Topper entwickelt. Alle Modelle sind bei 60 °C waschbar und enthalten Swisswool-Wolle von Schweizer Bergschafen für bestes Bettklima.

Premium

Beste Druckentlastung und Atmungsaktivität bei aussergewöhnlicher Langlebigkeit durch innovative Materialien.

Kern: Profilerter EvoPoreVHRC

Hülle: 390 g/m² Swisswool, Reissverschluss mit Keder, Oberseite Masterfit mit Tencel® und Sensity™, Unterseite Jersey mit Antirutsch

Härtegrad: medium

Gesamthöhe: 7 cm

Bezug abnehmbar und waschbar bei 60 °C



Art. Nr. HB1012	80	90	95	100	120	140	160	180	200
200/210	740.-	740.-	890.-	890.-	1'190.-	1'290.-	1'490.-	1'690.-	1'890.-
190/220	890.-	890.-	1'090.-	1'090.-	1'490.-	1'590.-	1'790.-	2'090.-	2'290.-

Nature

Die natürliche Variante aus Naturlatex.

Kern: Naturlatex

Hülle: 390 g/m² Swisswool, Reissverschluss mit Keder, Oberseite Masterfit mit Tencel® und Sensity™, Unterseite Jersey mit Antirutsch

Härtegrad: medium

Gesamthöhe: 7 cm

Bezug abnehmbar und waschbar bei 60 °C



Art. Nr. HB1010	80	90	95	100	120	140	160	180	200
200/210	640.-	640.-	790.-	790.-	990.-	1'190.-	1'290.-	1'490.-	1'590.-
190/220	790.-	790.-	890.-	890.-	1'290.-	1'390.-	1'590.-	1'790.-	1'990.-

Standard

Der ausgewogene Topper ergänzt auf ideale Weise den Liegekomfort aller Matratzen – in allen Liegepositionen.

Kern: EvoPoreHRC

Hülle: 390 g/m² Swisswool, Reissverschluss mit Keder Oberseite Masterfit mit Tencel® und Sensity™, Unterseite Jersey mit Antirutsch

Härtegrad: medium

Gesamthöhe: 7 cm

Bezug abnehmbar und waschbar bei 60 °C



Art. Nr. HB1011	80	90	95	100	120	140	160	180	200
200/210	640.-	640.-	790.-	790.-	990.-	1'190.-	1'290.-	1'490.-	1'590.-
190/220	790.-	790.-	890.-	890.-	1'290.-	1'390.-	1'590.-	1'790.-	1'990.-

Komfort

Leichter, weicher Topper, der das Liegegefühl sanft abrundet.

Kern: EvoPoreHRC

Hülle: 200 g/m² Swisswool, Reissverschluss mit Keder, Oberseite und Unterseite Masterfit mit Tencel® und Sensity™

Härtegrad: soft

Gesamthöhe: 4 cm

Bezug abnehmbar und waschbar bei 60 °C



Art. Nr. HB1013	80	90	95	100	120	140	160	180	200
200/210	440.-	440.-	590.-	590.-	690.-	790.-	890.-	990.-	1'090.-
190/220	590.-	590.-	690.-	690.-	890.-	990.-	1'090.-	1'290.-	1'390.-

isabelle[®]
by BICO[®]

leben.
träumen.
schlafen.

Aus gutem Hause – seit 1962.

Wer kennt ihn nicht – den vielleicht legendärsten Schweizer Slogan: «Für ä tüüfä, gsundä Schlaaf.®» Wir bei BICO wissen, dass tiefer und gesunder Schlaf ganz entscheidend die Lebensqualität erhöht. Und weil der Apfel bekanntlich nicht weit vom Stamm fällt, haben wir auch bei Isabelle by BICO unsere Kompetenz und Innovationskraft darangesetzt, alle Voraussetzungen dafür zu schaffen. Aus Liebe zu unserer Herkunft fertigen wir unsere Matratzen in der Schweiz und setzen auf nachhaltige Ressourcen. Innovation made by BICO.

Isabelle Moon TFK

Innovation trifft Tradition: Das Topmodell mit dem bewährten Taschenfederkern – für eine optimierte Durchlüftung der AutoZone-Schicht.

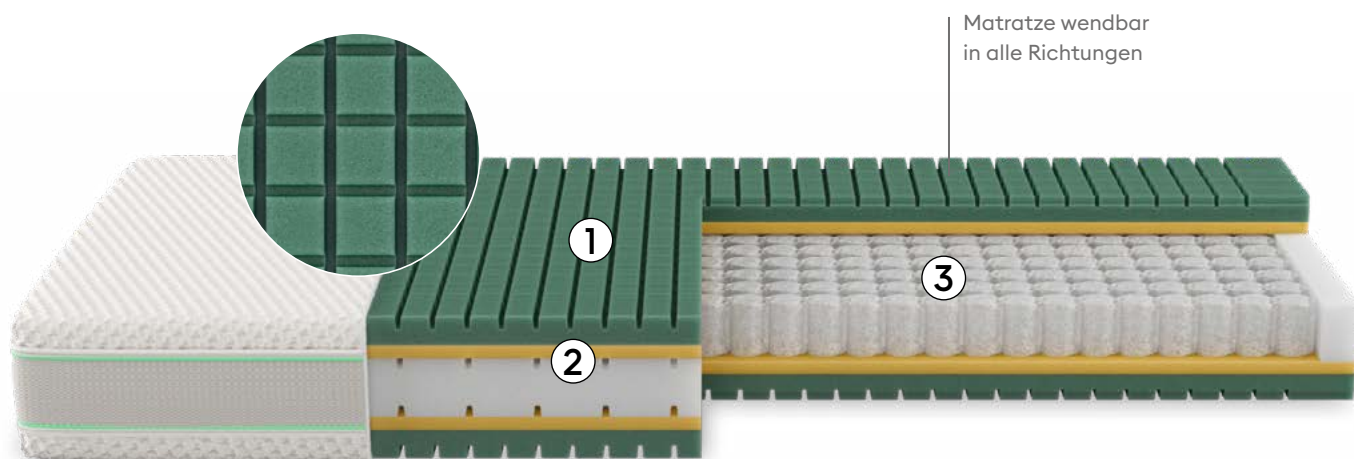

Kernhöhe: 22cm
Gesamthöhe: 23cm

soft
H1696

medium
H1697

firm
H1753

xtra firm
H1910

Aufbau/Technologien

- ① Punktelastische Komfortschicht mit Würfelschnitt für höchste Elastizität
- ② Flächendruck-Verteilschicht für ergonomische Zonenbildung
- ③ Hochflexibler Taschenfederkern als AutoZone-Schicht für beste Körperanpassung und Luftdurchlässigkeit

Kern

- 5-lagiger Kern mit dynamischer Zonierung
- Thermisch vergüteter Taschenfederkern
- Sitzkanten-Stabilisierung

Auflage/Hülle

- Bi-elastischer Stoff mit Tencel®, unverstept
- Einzelne Deckblätter abnehmbar mittels Reissverschlüssen
- Waschbar bei 60 °C
- Seiten mit luftdurchlässigem 3D-Mesh
- Formstabil dank Gurtverbindungen der Seiten

Preise & Grössen*

Länge/Breite in cm / Preise in CHF

	80	90	95	100	120	140	160	180	200
190/200/210	1'340.-	1'340.-	1'680.-	1'790.-	2'150.-	2'400.-	2'700.-	3'150.-	3'440.-
220	1'610.-	1'610.-	1'950.-	2'150.-	2'520.-	2'890.-	3'250.-	3'800.-	4'130.-

* Aufpreis 200.- bei zwei verschiedenen Härtegraden in einer Hülle.

Weitere Informationen
über Isabelle Moon TFK



Isabelle Star

Von K-Tipp 11/21 unabhängig getestet und mit der Note 5.4 als «Gut» ausgezeichnet
Die innovative Kernarchitektur sorgt für eine individuelle Körperanpassung und damit für einen erholsamen Schlaf.

92

93

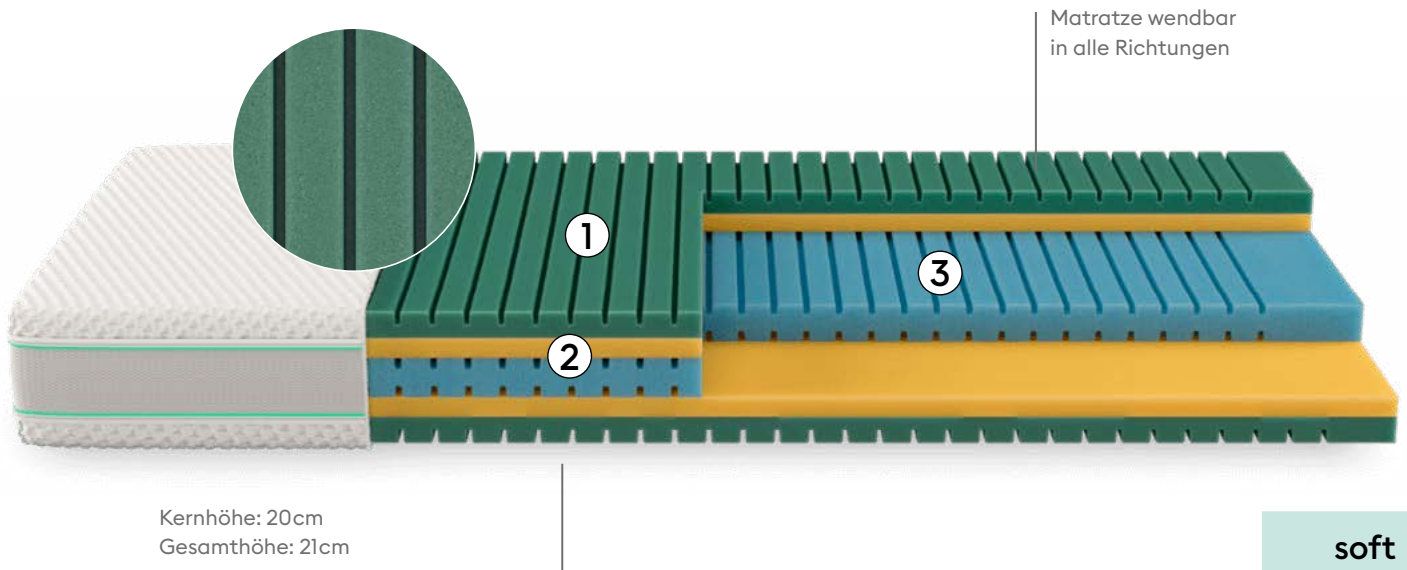

soft
H1664

medium
H1680

firm
H1692

Aufbau/Technologien

- ① Punktelastische Komfortschicht mit Querprofilierung
- ② Flächendruck-Verteilschicht für ergonomische Zonenbildung
- ③ Profilierte AutoZone-Schicht für höchste Körperanpassung

Kern

- 5-lagiger Schaumkern aus EvoPoreHRC mit dynamischer Zonierung

Auflage/Hülle

- Bi-elastischer Stoff mit Tencel®, unverstept
- Einzelne Deckblätter abnehmbar mittels Reissverschlüssen
- Waschbar bei 60 °C
- Seiten mit luftdurchlässigem 3D-Mesh
- Formstabil dank Gurtverbindungen der Seiten



Preise & Grössen*

Länge/Breite in cm / Preise in CHF

	80	90	95	100	120	140	160	180	200
190/200/210	1'040.-	1'040.-	1'300.-	1'390.-	1'670.-	1'870.-	2'100.-	2'450.-	2'670.-
220	1'250.-	1'250.-	1'510.-	1'670.-	1'960.-	2'240.-	2'520.-	2'950.-	3'210.-

* Aufpreis 200.- bei zwei verschiedenen Härtegraden in einer Hülle.

Weitere Informationen
über Isabelle Star



Isabelle Flex A

Artikel-Nr. H2528

Der Einlegerahmen Isabelle Flex ist optimal auf die neuartige Matratzentechnologie ausgerichtet. Durch die abgestimmte Stützkraft kann die AutoZone-Schicht der Matratzen ihre volle Wirkung erzielen.

Funktionen

- Einlegerahmen mit manueller Kopfverstellung
- Rahmen aus stabilem Schichtholz mit Buchenholz-Federleisten
- Einstellbare Lordosstütze
- Auch für schmale Bettrahmen geeignet (Einlegetiefe mind. 7 cm)
- Totalhöhe seitlich: 6 cm, Höhe mittig: 7.3 cm



Preise & Grössen

Länge/Breite in cm / Preise in CHF

	80	90	95	100	120	140	160*	180*	200*
190/200/210	490.-	490.-	590.-	640.-	690.-	790.-	1'090.-	1'090.-	1'290.-
220	590.-	590.-	690.-	720.-	830.-	950.-	1'290.-	1'290.-	1'490.-

Isabelle Flex M

Artikel-Nr. H2529

Automatisch verstellbarer Einlegerahmen mit extra flachem und nahezu unsichtbarem Motor. Individuelle Körperentlastung und voller Komfort im Liegen und Sitzen durch stufenlose Verstellbarkeit.

Funktionen

- Einlegerahmen mit einzeln schaltbarer Sitz/ Kopfteil- und Knieverstellbarkeit, mit Flachmotor
- Rahmen aus stabilem Schichtholz mit Buchenholz-Federleisten
- Einstellbare Lordosstütze
- Auch für schmale Bettrahmen geeignet (Einlegetiefe mind. 11 cm)
- Totalhöhe seitlich: 10 cm, mittig: 10.4 cm



Preise & Grössen

Länge/Breite in cm / Preise in CHF

	80	90	95	100	120	140	160*	180*	200*
190/200/210	1'490.-	1'490.-	1'590.-	1'590.-	1'790.-	1'890.-	3'090.-	3'090.-	3'290.-
220	1'590.-	1'590.-	1'690.-	1'690.-	1'990.-	2'090.-	3'290.-	3'290.-	3'490.-

Fuss-Set Höhe 20 cm Artikel-Nr. H4507, CHF 90.- und Fussbefestigungsset Artikel-Nr. H4825, CHF 90.-. Ab Breite 160 cm werden je zwei Sets benötigt.

* Ab einer Liegebreite von 160 cm zweiteiliger Einlegerahmen. Effektives Mass L - 3 cm / B - 2 cm.

Isabelle Duvets

Ganzjahresduvet Artikel-Nr. H4231
Sommerduvet Artikel-Nr. H4230

94

95



Die Duvets sorgen mit Tencel® als Füll- und Oberstoff für ein ideales Schlafklima, denn Tencel® transportiert mehr Feuchtigkeit vom Körper weg als jede andere Faser.

- Bezug:** Hochwertiger Edelsatin-Stoff aus 100% Tencel®
Füllung: 100% Tencel®-Vlies aus natürlichem Rohstoff Holz
Pflegehinweis: Waschbar bis 40 °C

Füllgewicht

	160x210	160x240	200x210	240x240
Ganzjahresduvet	840g	960g	1'050g	1'440g
Summerduvet	470g	540g	590g	810g

Preise & Grössen

Länge/Breite in cm / Preise in CHF

	160 x 210	160 x 240	200 x 210	240 x 240
Ganzjahresduvet	440.-	540.-	690.-	850.-
Summerduvet	420.-	510.-	650.-	800.-



Butterfly

Komfort und Design im Hier und Jetzt. Die moderne Optik des leicht gepolsterten Kopfteils vermittelt eine Prise skandinavische Gemütlichkeit und bringt luftige Leichtigkeit ins Schlafzimmer.



Weitere Informationen
über Isabelle Butterfly



Crossroads

Kommt trotz grossflächiger Würfelsteppung überraschend leicht und dezent daher. Dieses Design kommt einfach nie aus der Mode, es ist der absolute Mittelpunkt jeden Raumes, ohne dabei aufdringlich zu wirken.



Weitere Informationen über Isabelle Crossroads



Weitere Informationen über Isabelle Skyline

Skyline

Es strahlt auf Antrieb Ruhe und Behaglichkeit aus und verträgt in der Stoffauswahl elegante Zurückhaltung ebenso wie eine kräftige Farbe. Der perfekte Platz für Vergnügen und Entspannung, mit der ganzen Familie, kuschelig zu zweit oder ganz relaxed allein.





Legend

Dieses klassische geometrische Bett fügt sich mit seiner klaren und modernen Ästhetik harmonisch in jedes Schlafzimmer ein. Die gradlinige Form des Kopfteils ergibt ein zeitloses Design und macht es zu einem Must-have für alle Fans des Understatements.



Weitere Informationen
über Isabelle Legend

Home

Sein zurückhaltendes Design gibt Raum für viele Einrichtungsideen: rockig und kraftvoll im Vordergrund inszeniert oder in zarten Tönen als Teil eines minimalistischen Einrichtungsstils.



Weitere Informationen
über Isabelle Home



Isabelle Stoffe

Die Wohnlichkeit verdankt ein Boxspringbett zum grossen Teil dem Stoff, mit dem es bezogen ist. Und weil die Geschmäcker verschieden sind, können Sie aus einer bunten Vielfalt an Farben und Materialien wählen und Ihr ganz persönliches Traumbett kreieren.

Vintage

Natur in schönster Form. Nichts geht über diesen perfekten Mix aus Baumwolle und Leinen in wunderschönen Farben für jeden Geschmack.

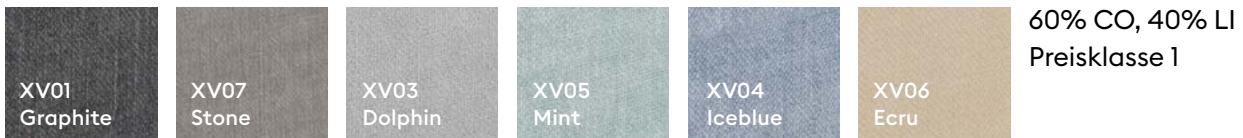

Luca

Wohnlicher Look und warmer, weicher Griff. Den unkomplizierten und pflegeleichten Stoff gibt es in einer zeitlosen Farbauswahl.



Forward

Ein toller Stoff, dessen Strapazierfähigkeit sich wunderbar mit angenehmer Griffigkeit verträgt. Langlebig und zeitlos.



Crush

Unser angenehm weiches Kunstleder ist wahnsinnig pflegeleicht, Schmutz prallt förmlich daran ab, daher ist es besonders geeignet für Allergiker. Es sieht aus wie Leder, fühlt sich an wie Leder, ist aber 100% vegan.

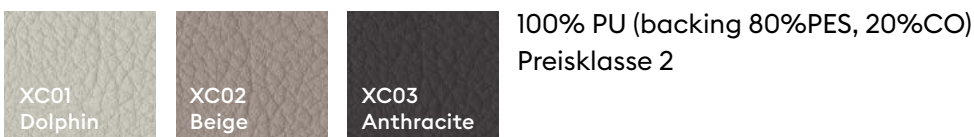

Isabelle Headboards

Das Zusammenspiel von Box, Matratze und Topper ergibt den charakteristischen Boxspringaufbau, der in Kombination mit der bewährten Isabelle Technologie für allerbesten Liegekomfort sorgt. Um den Boxspring-Look perfekt zu machen, stehen in der Isabelle Boxspring-Kollektion fünf Kopfteile zur Wahl. So können Sie Ihr ganz individuelles Bett konfigurieren. Ein Fest für alle Sinne!

Skyline

Kopfteil: Schwebend
Kopfteilhöhe: 95 cm
Kopfteildicke: 5 cm
Kopfteilbreite: Matratzenbreite plus 20 cm
Kombinierbar: mit den Boxen Slim | Classic | Futon



Preisklasse	
1	540.-
2	690.-

Legend

Kopfteil: Bodenstehend
Kopfteilhöhe: 101 cm
Kopfteildicke: 3.5 cm oben | 9.5 cm unten
Kopfteilbreite: identisch mit Matratzenbreite
Kombinierbar: mit den Boxen Slim | Classic



Preisklasse	
1	540.-
2	690.-

Home

Kopfteil: Schwebend
Kopfteilhöhe: 86 cm
Kopfteildicke: 5 cm
Kopfteilbreite: Matratzenbreite plus 20 cm
Kombinierbar: mit den Boxen Slim | Classic | Futon



Preisklasse	
1	890.-
2	1'040.-

Butterfly

Kopfteil: Bodenstehend
Kopfteilhöhe: 100 cm
Kopfteildicke: 7 cm
Kopfteilbreite: Matratzenbreite plus 20 cm
Kombinierbar: mit den Boxen Slim | Classic



Preisklasse	
1	890.-
2	1'040.-

Crossroads

Kopfteil: Bodenstehend
Kopfteilhöhe: 110 cm
Kopfteildicke: 5 cm
Kopfteilbreite: identisch mit Matratzenbreite
Kombinierbar: mit den Boxen Slim | Classic



Preisklasse	
1	890.-
2	1'040.-

Isabelle Boxen

Die stabilen Boxen bieten in Kombination mit integrierten 7-Zonen-Taschenfederkernen Liegekomfort der Extraklasse. Und da die Boxen das Erscheinungsbild des Bettes sprichwörtlich mittragen, kann auch hier aus verschiedenen Designs gewählt werden.

100

101

Slim



Preisklasse	Art. Nr.	120*	140	160	180	200
1	HI3010	990.-	1'440.-	1'490.-	1'490.-	1'740.-
2	HI3011	1'290.-	1'740.-	1'790.-	1'790.-	2'040.-
Aufpreis Länge 190/220 cm		300.-	300.-	300.-	300.-	300.-

Boxkonstruktion aus Massivholz.

Höhe: 10 cm

Classic fix



Preisklasse	Art. Nr.	120*	140	160	180	200
1	HI3020	1'040.-	1'540.-	1'590.-	1'590.-	1'840.-
2	HI3021	1'340.-	1'840.-	1'890.-	1'890.-	2'140.-
Aufpreis Länge 190/220 cm		300.-	300.-	300.-	300.-	300.-

Boxkonstruktion aus Massivholz.

Höhe: 22 cm

Classic M2



Preisklasse	Art. Nr.	120*	140	160	180	200
1	HI3030	2'090.-	4'040.-	4'190.-	4'190.-	4'640.-
2	HI3031	2'340.-	4'340.-	4'490.-	4'490.-	4'940.-
Aufpreis Länge 190/220 cm		300.-	300.-	300.-	300.-	300.-

Elektrisch verstellbar mit Fernbedienung und Bluetooth-Schnittstelle. Inklusive Seitentasche für Aufbewahrung der Fernbedienung. Dank der speziellen Anti-Rutsch-Beschichtung ist kein Matratzenbügel nötig. Boxkonstruktion aus Massivholz und MDF.

Höhe: 24 cm

Futon



Preisklasse	Art. Nr.	120*	140	160	180	200
1	HI3040	1'290.-	1'940.-	1'990.-	1'990.-	2'290.-
2	HI3041	1'590.-	2'240.-	2'290.-	2'290.-	2'590.-
Aufpreis Länge 190/220 cm		300.-	300.-	300.-	300.-	300.-

Überstehende Box mit umlaufendem Kederband (wahlweise in Kontrastfarbe oder im gewählten Bezugsstoff). Boxkonstruktion aus Massivholz und MDF.

Höhe: 10 cm

Breite: Matratzenbreite plus 20 cm

Länge: Matratzenlänge plus 10 cm

* Box einteilig.

Isabelle Füsse

Was immer Sie wählen, Ihr Boxspringbett von Isabelle steht mit allen Füßen fest auf dem Boden. Die unterschiedlichen Modelle sind eine stabile Basis und geben optisch den letzten Schliff. Holz oder Metall? Hoch oder niedrig? Schwebend oder massiv? Sie haben die Wahl!

Holz Fuss



		Höhe	
Eiche	10 cm	190.-	
Nussbaum	10 cm	190.-	

Holz Sockel

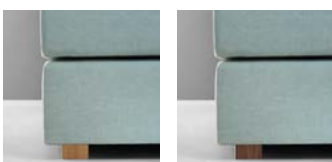

		Höhe	
Eiche	5 cm	190.-	
Nussbaum	5 cm	190.-	

nicht möglich in Kombination mit Box Futon oder Slim

Holz Konisch



		Höhe	
Eiche	15 cm	190.-	
Nussbaum	15 cm	190.-	

Metall modern



		Höhe	
Stahl, schwarz verchromt	15 cm	190.-	

Metall elegant



		Höhe	
Alu gebürstet	18 cm	190.-	

Zylinderfuss



		Höhe	
Buche, schwarz	15 cm	-	

Schwebende Optik



		Höhe	
Stützfüsse Buche	10 cm	-	

nicht möglich bei Box Classic M2

Isabelle Accessoires

Accessoires ergänzen ein Boxspringbett nicht nur optisch wunderbar, sie bieten auch Stauraum für die Dinge, die man nicht täglich braucht, und Stellfläche für Kleinigkeiten, die man im Bett gern in der Nähe hat. Sämtliche Accessoires der Isabelle Boxspring-Kollektion sind stoffbezogen und betonen einmal mehr den wohnlichen Charakter des Bettes.

102

103

Truhe

In unserer stoffbezogenen Aufbewahrungsbox lassen sich Decken, Duvets und andere Kleinigkeiten sauber verstauen und sind schnell wieder griffbereit.



Breite: 120 cm | 140 cm | 160 cm | 180 cm

Höhe: 52 cm

Tiefe: 40 cm

Art. Nr. HIATRUH	120	140	160	180
Stoff Preisklasse 1	690.-	690.-	690.-	690.-
Stoff Preisklasse 2	790.-	790.-	790.-	790.-

Nachttisch mit Glasplatte

So praktisch wie hübsch sind unsere stoffbezogenen Nachttische mit Glasplatte. Platz für alles, was rund um den Aufenthalt im Boxspringbett in greifbarer Nähe sein soll.



Breite: 40 cm

Höhe: 45 cm

Tiefe: 40 cm

Art. Nr. HIANACH	
Stoff Preisklasse 1	270.-
Stoff Preisklasse 2	310.-

Zierkissen

2 Stück im Set

Breite: 60 cm

Höhe: 13 cm

Tiefe: 40 cm

Art. Nr. HIAZIER	
Stoff Preisklasse 1	130.-
Stoff Preisklasse 2	160.-

Isabelle Topper

Ein Topper ist die Königsdisziplin. Er verleiht Ihrem Boxspringbett den letzten Schliff. Das Besondere an jedem Topper unserer Boxspring-Kollektion ist die perfekte Abstimmung auf die einzigartige Isabelle Liegetechnologie. Unsere Topper lassen die Druckentlastung und die Stützkraft der Matratze voll zur Geltung kommen und ergänzen ihre Fähigkeiten der Klimaregulierung.

104

105

Isabelle Comfort

Der Topper Comfort wurde speziell auf die Boxspringmatratzen konzipiert und vollendet die Isabelle Liegephilosophie.

Kern: EvoPoreHRC

Hülle: Jersey mit HCS-Hohlfaser, versteppt, waschbar bei 60 °C

Gesamthöhe: 5 cm



Art. Nr. H11010	80	90	100	120	140	160	180	200
200/210	390.-	390.-	490.-	590.-	590.-	690.-	690.-	790.-
190/220	490.-	490.-	590.-	690.-	690.-	790.-	790.-	890.-

Isabelle Deluxe

Das Plus für mehr Komfort und Funktion. Das seitliche 3D-Mesh optimiert die Belüftung der Liegefläche.

Kern: 2-lagiger EvoPoreHRC

Hülle: Oberseite bi-elastischer Stoff mit Tencel®, unsteppt
Unterseite Jersey mit HCS-Hohlfaser, versteppt, waschbar bei 60 °C

Gesamthöhe: 6 cm

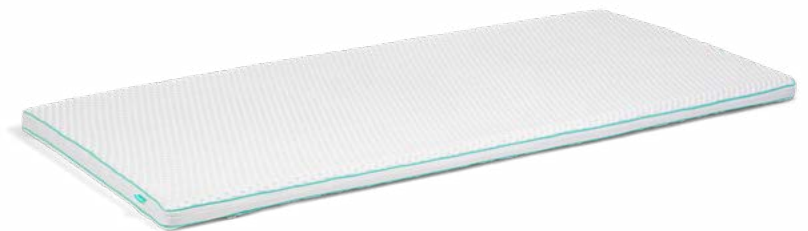

Art. Nr. H11011	80	90	100	120	140	160	180	200
200/210	740.-	740.-	890.-	1'090.-	1'190.-	1'290.-	1'290.-	1'490.-
190/220	890.-	890.-	1'090.-	1'190.-	1'290.-	1'390.-	1'390.-	1'690.-

Glossar

Matratzen/Federelemente

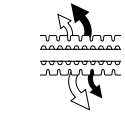

Optimal klimaregulierend



Klimaregulierender Bezug



Optimale Luftzirkulation



Höchste Körperanpassung



Höchste Oberflächenanpassbarkeit



Matratze wenden: in alle Richtungen



Matratze wenden: in Quer- richtung



Matratze drehen: in Längs- richtung



TBS-Federelement für maximale Luftzirkulation



Entlastungs- und Stützmodule



Zwei verschiedene Härtegrade derselben Matratze in einer Hülle



Kreislauffähig



EcoDesign

Rahmenverstellung



Basismodell



Kopfhochlagerung



Kopf-/Fusshochlagerung



Oberkörperhochlagerung



Kopf-/Fusshochlagerung mit Sitzkeil



Oberkörper-/Fuss- und Bein- hochlagerung



Kopf-/Fuss- und Bein- hochlagerung



Verstellbar in alle Sitz- und Liegepositionen (ohne Fuss- absenkung)

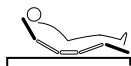

Verstellbar in alle Sitz- und Liegepositionen (inkl. Fuss- absenkung)



Grundposition

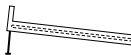

Kopf und Fusseite anheben

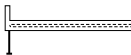

Anheben für aufrechtes Verlassen

Pflege



Washbar



Washbar

Diverses



Sensity™ - 100% natürlicher Milbenschutz



Schweizer Schafschurwolle



Nicht brennbar

Begrifflichkeiten

Pre Consumer Recycling:

Wiederverwertung von Materialien, die während des Produktionsprozesses entstehen, aber nie den Endverbraucher erreicht haben (z.B. Verschnitt).

Post Consumer Recycling:

Wiederverwertung von Materialien, die nach der Nutzung durch den Endverbraucher entsorgt wurden. Diese Materialien werden entweder sorgfältig gereinigt und direkt wiederverwendet oder durch Prozesse wie chemisches Recycling in ihre ursprünglichen Bausteine zerlegt, um daraus neue Produkte herzustellen.

Impressum

BICO

Hilding Anders Switzerland AG
Biltnerstrasse 42
CH-8718 Schänis
Tel. +41 55 619 66 00
kontakt@bico.ch
bico.ch

Zufriedenheitsgarantie:

Auf alle BICO und Isabelle Matratzen erhalten Sie 100 Tage
Zufriedenheitsgarantie.

Bei Unzufriedenheit können Sie bis zu 100 Tage nach Auslieferung
den Kern im gleichen Modell oder in der gleichen Bauhöhe Ihrer
Matratze tauschen.

Masstoleranzen:

Es ist zu beachten, dass bei Matratzen und Toppfern geringe
Abweichungen der Nennmasse von bis zu 2 Prozent zu tolerieren sind.
Solche Differenzen sind materialbedingt.

Modell- und Preisänderungen vorbehalten.

bico
SWISS SINCE 1861