

130 Jahre
True
Characters



Bretz



Was ist euer Jungbrunnen, liebe Familie Bretz?

WOW, 130 Jahre!
In dieser Zeit kann ganz schön viel passieren...
1560 Monate voll

Phantasie und verrückter Ideen, voller Neuerungen und Resilienz. Traumwelten made in Germany über fünf Generationen hinweg. Heute führen Norbert Bretz und Carolin Kutzera das Familienunternehmen. Hier teilen sie ihr Geheimnis ewiger Jugend: Mut.

Carolin: Bis heute haben wir den Mut behalten, uns selbst treu zu bleiben und nicht dem Mainstream zu unterwerfen. Gleichzeitig hat das Unternehmen in seiner langen Historie Turbulenzen erlebt und sich immer wieder neu erfinden müssen. Wären wir nicht offen für Veränderung und Herausforderungen, würde es uns nicht mehr geben. Diese

Neugier gegenüber dem Wagnis leben wir auch beim Design. Oft kommen wir bei der Produktentwicklung an den Punkt: Oh Mist, wie kriegen wir das hin? Aber indem wir hartnäckig bleiben, ausprobieren,

„Wären wir nicht offen für Herausforderungen, würde es uns nicht geben“

testen und offen miteinander kommunizieren, finden wir einen Weg. Das Ergebnis ist nie ein rein funktionales Sofa, sondern ein Objekt mit Seele, das eine emotionale Geschichte erzählt. Es ist wichtig, dem Bauchgefühl zu

folgen, übrigens auch bei der Einrichtung. Unsere Kundinnen und Kunden entscheiden sich meistens für das Design, das sie im ersten Augenblick bewegt hat, bevor die limitierenden Gedanken eingesetzt haben. Es ist wie ein Love-at-first-sight-Moment.

130 Jahre

Norbert: Ob es Reisen waren, sportliche Risiken oder Projekte im Job: Ich habe in meinem Leben zu vielen Dingen ja gesagt, zu denen andere nein sagen würden. Man will ja auch ein bisschen Abenteuer erleben. Wir sind so erfolgreich geworden, weil wir mit unseren Möbeln über vermeintliche Grenzen hinausgehen, nicht nur was die

„Man muss aushalten können“

Ästhetik betrifft. Unsere Arbeit basiert auf einem Handwerk. Die Polsterer und NäherInnen machen das seit langer Zeit und sind sehr geschickt, was uns ermöglicht, eine einmalige Formensprache und Qualität zu realisieren, die andere nicht umsetzen können. Für solche Ergebnisse muss man auch aushalten können, dass andere es besser wissen. Neuen Perspektiven, der Eigenverantwortung – und dem Eigensinn! – von Mitarbeitenden Raum geben. Mitreißende Dinge entstehen, wenn alle tun, worin sie am besten sind. Die Kundinnen und Kunden wollen wir dazu einladen, das innere Kind zu hören und sich Momente zu gönnen, von denen sie träumen und die ein pures Glücksgefühl hervorrufen.

Norbert: Mit dem Wildcat- und Zebra-Velours kam unser Durchbruch vor 30 Jahren, als wir anfangen, das zu machen, was wir wirklich gut finden. Wildcat passt zu Bretz, weil es für diesen ungezähmten Charakter steht. Eine Wildkatze hat etwas Stolz und gleichzeitig Zartes an sich. Zum 130jährigen Jubiläum lassen wir den Bezug neu aufleben.

Bretz vereint zwei im Kern konträre, aber grundlegende Themen des Lebens: Einerseits laden die Kreationen der Interior-Marke ein zu phantastischen Reisen voller Abenteuer und Freiheit. Andererseits bieten sie Raum für Geborgenheit und Sicherheit. So definieren sich die True Characters – irgendwie nicht zu durchschauen, aber sie fühlen sich ganz schön gut an.

„Zwischen einem aktiven Lifestyle und Digitalisierung brauchen die Sinne analoge Ruhepole. Das Sofa lässt sich nicht weg-digitalisieren“

Diese Vision erhält ihre Form in einer Möbelmanufaktur, wo Bretz mutigen Pioniergeist gleichermaßen kultiviert wie über hundert Jahre deutsche Polstertradition. Aus der Leidenschaft für das Besondere und durch ausgefeilten Produktionstechniken entstehen modulare, multifunktionale Konzepte. Erst wenn Sofa, Bett, Sessel oder Accessoire bis ins Detail ausgearbeitet sind, erfüllen sie den komplexen Anspruch.

Freigeister und ewig Schwärmende kennen die Sehnsucht nach dem Mehr, die auch bei Bretz überall mitschwingt. Wer sich hier fallen lässt, findet Rückhalt sowie grenzenlose Inspiration. Und vielleicht die ein oder andere Antwort auf die Frage: Wonach sehnst du dich wirklich?



Carolin Kutzera & Norbert Bretz



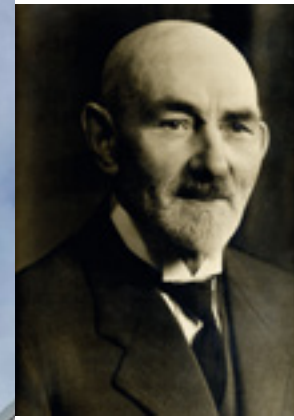

130



Jahre
Jahre
Jahre
Jahre
Jahre
Jahre
Jahre
Jahre
Jahre

So, Family Bretz, what keeps you young and fresh?

WOW, 130 years! There's a lot that can happen in such a long time... 1560 months full of ingenuity and madcap ideas, packed with innovation and staying power. Dreamscapes made in Germany for no

less than five generations. Today, the family business is run by Norbert Bretz and Carolin Kutzera. Here, they share their secret of eternal youth: courage.

Carolin: Looking back, we've always had the courage to stay true to ourselves and not pander to the mainstream. Our company has also witnessed many turbulent chapters in its long history, and has had to reinvent itself time and time again. Yet if we hadn't been ready for change and challenges, we'd no longer be in business. This willingness to take a



"If we hadn't been ready for challenges, we'd no longer be in business."

gamble is also reflected by our designs. During product development, we often find ourselves saying: "Damn it – how is that even going to work?" But we stay stubborn, we give it a go, we try things out, we provide honest feedback – and we always find a way. The end result is never just a 'sofa' per se, but an item with a soul, with a story to tell, full of emotion. Following your gut feeling is always important – and furnishings are no exception. Typically, our customers will pick out the design that first caught their eye, before they start thinking it over and narrowing things down. So, it's a love-at-first-sight moment.



„You have to stand firm“

Norbert: From travel to extreme sports or projects at work: I've said yes to plenty of things in my life that others would've had turned down. Sometimes, you need that walk on the wild side. Our enduring success is down to the fact that our furniture breaks with convention and not only in terms of its visual appeal. Our work is based on a handicraft. Our seasoned upholsterers and needleworkers are exceptional artisans, which gives us the opportunity to fully realize our idiosyncratic style and quality that others will never achieve. Making it this far also means standing firm in the face of criticism from know-it-alls. And giving our staff space to explore new horizons, go their own way – even be a little wayward! Extraordinary things happen when everyone does what they do best. We want to invite our customers to commune with their inner child, to indulge in those things they've always dreamed of and to lose themselves in the joy of the moment.

Norbert: Thirty years ago, when we started to make the things we truly cared about, our Wildcat and Zebra velours gave us our first runaway success. Wildcat suits Bretz, as it stands for this untamed kind of character. A big cat has an air of hauteur tempered by its delicate frame. We're relaunching this velour to mark our 130th anniversary.



As an interior brand, Bretz meets two of life's most basic – yet contrary – needs. On the one hand, its creations invite us to embark on a fantastic journey full of unbridled adventure. On the other, they offer us a safe haven and inner sanctum. This is what makes True Characters – while they never lose their air of mystery, they make us feel right at home.

„An analogue oasis for the senses, away from our busy lifestyles and digital distractions. You can't prompt engineer a sofa.“

These ideas become a reality in an artisan workshop where Bretz infuses more than a century of traditional German upholstery with the spirit of innovation. Modular and multipurpose pieces are created by a passion for the unusual paired with sophisticated methods of production. Only when a sofa, bed, armchair or accessory has been finished to the very last detail can it fulfil this intricate vision.

Free spirits and eternal enthusiasts know that longing for more that pulses through everything that Bretz does. Fall onto a Bretz – and you'll find support and limitless inspiration. And maybe an answer or two to the question: "So, what do you truly long for?"





Norbert: Qu'il s'agisse de voyages, de risques sportifs ou de projets professionnels, dans ma vie, j'ai dit oui à beaucoup de choses auxquelles d'autres auraient dit non. On a bien aussi envie d'un peu d'aventure. Si nous avons connu un tel succès, c'est parce que nous dépassons les soi-disant limites avec nos

« Il faut savoir tenir »

meubles, et pas seulement en termes d'esthétique. Notre travail est basé sur l'artisanat. Les tapissiers et les couturières le font depuis longtemps et sont très habiles, ce qui nous permet de créer un langage des formes et une qualité uniques que d'autres ne peuvent pas mettre en œuvre. Pour obtenir de tels résultats, il faut aussi pouvoir accepter l'idée que d'autres sont plus compétents. Accorder une place aux nouvelles approches, à la liberté d'action – et à l'opiniâtreté ! – des collaborateurs. Des choses exaltantes voient le jour lorsque chacun fait ce qu'il sait faire le mieux. Nous voulons inviter les clients à écouter l'enfant qui sommeille en eux et à s'offrir des moments dont ils rêvent et qui leur procurent un sentiment de pur bonheur.

Norbert: Avec les velours Wildcat et Zebra, nous avons fait une percée il y a 30 ans, c'est-à-dire lorsque nous avons commencé à faire ce que nous trouvions vraiment bien. Wildcat convient à Bretz parce qu'il représente ce caractère indompté. Un chat sauvage a quelque chose de fier et de doux à la fois. À l'occasion de notre 130ème anniversaire, nous redonnons vie à ce revêtement.

Bretz réunit deux thèmes de vie essentiellement opposés mais fondamentaux : d'une part, les créations de la marque de mobilier d'intérieur invitent à des voyages fantastiques, pleins d'aventure et de liberté. D'autre part, elles offrent un espace de protection et de sécurité. C'est ainsi que se définissent les « True Characters » (les « personnalités authentiques ») – d'une certaine manière, elles ne sont pas faciles à cerner, mais on adore comment elles nous font nous sentir.

« Entre un style de vie actif et la numérisation, les sens ont besoin d'un havre de paix analogique. Le canapé ne se laisse pas numériser »

Cette vision prend forme dans une manufacture de meubles où Bretz cultive aussi bien un esprit pionnier courageux que la tradition plus que centenaire du garnissage allemand. La passion pour l'exceptionnel et les techniques de production sophistiquées donne naissance à des concepts modulaires et multifonctionnels. Ce n'est que lorsque le canapé, le lit, le fauteuil ou l'accessoire sont peaufinés jusque dans les moindres détails qu'ils répondent aux exigences les plus complexes.

Les esprits libres et les éternels enthousiastes connaissent la quête du meilleur, qui se manifeste un peu partout chez Bretz. Celui qui se lâche ici trouve à la fois un grand soutien et une inspiration sans limites. Et peut-être des pistes de réponse à la question : de quoi as-tu vraiment envie ?



Waouh, 130 ans ! Il peut se passer beaucoup de choses en 130 ans... 1560 mois d'imagination et d'idées folles, de nouveautés et de résilience. Des univers oniriques fabriqués en Allemagne et sur

cinq générations. Aujourd'hui, Norbert Bretz et Carolin Kutzera dirigent l'entreprise familiale. Ils partagent ici leur secret d'éternelle jeunesse : le courage.

Quel est votre secret de jeunesse, chère famille Bretz ?

Carolin: Jusqu'à aujourd'hui, nous avons gardé le courage de rester fidèles à nous-mêmes et de ne pas nous contenter de suivre le mouvement mainstream. En même temps, au cours de sa longue histoire, l'entreprise a connu des turbulences et a dû se réinventer encore et encore. Si nous n'étions pas prêts aux

changements et aux défis, nous n'existerions plus. Cette volonté de prendre des risques, nous la cultivons également dans le domaine du design. Souvent, au cours du développement d'un produit, nous en arrivons au constat suivant : « Oh, mince, comment on va faire ? Mais en persévérant,

« Si nous n'étions pas prêts à relever les défis, nous n'existerions plus »

en tâtonnant, en expérimentant et en communiquant librement entre nous, nous trouvons une solution. Le résultat n'est jamais un canapé purement fonctionnel, mais un objet avec une âme, qui raconte une histoire émotionnelle. Il est important de suivre son instinct, aussi en matière d'ameublement. Nos clients optent généralement pour le design qui les a émus au premier coup d'œil, avant que les pensées restrictives ne prennent le dessus. C'est comme un moment « coup de foudre ».



14
Manyara



24
Esfera



112
Ocean7



Balao Bed **122**



Poolside **34**



Balao **40**



124
Creole Bed



132
Feya Bed



50
Teratai



Edgy **60**



134
Cloud 7 Bed



Dining **136**



138
Ohlinda Chair



70
Matilda



76 Ohlinda



Cassia Chair **140**



Coffee Tables **144**



84 Cocoa Island



Napali **92**

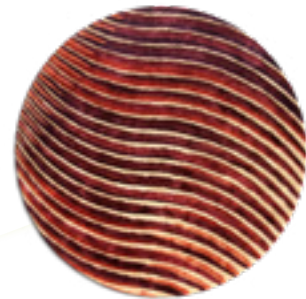

Rugs **149**



Stealth **146**



102 Cloud 7



110
Cassia
Loungechair



154 Cushions



Mannyara

Design: Pauline Junglas
Colour: Margaux

Der Ferne so nah



Z 101 li Manyara ▶ 341 cm ▾ 190 cm ▲ 85 cm
Stoff · Fabric · Tissu 67 7119

"Zieh dich zurück inmitten dieses wilden, schönen Seins. Ich bin dir Heimat auf der Safari, die da Leben heißt. Ich halte dich fest, damit du loslassen kannst", scheint Manyara zu flüstern und türmt ihre Kissen. Ihre Stoffe reflektieren die Farben Afrikas unter der tief liegenden Sonne, die Sinne gehen auf Reisen. Manyara zelebriert die Stille als Quell der Abenteuerlust. Hier finden Ideen Raum zur Entfaltung, Momente von gestern klingen nach und Impulse für morgen entstehen – vielleicht sogar für den ein oder anderen, großen oder kleinen Aufbruch. Denn aus Geborgenheit wächst Freiheit.



The faraway at your fingertips



G 101 Manyara ▶ 360 cm ▼ 190 cm ▲ 85 cm
Stoff · Fabric · Tissu 67 7117

—
18
—

“Come, rest awhile within this wild and beautiful creation. I’m your sanctuary on safari – the life of this place. I’ll hold you tight, so you can let go,” Manyara seems to whisper, drawing you down into her cushions. Her fabrics echo the colors of Africa with the sun low in the sky... the senses take flight. Manyara celebrates the quiet reflection from which we draw our spirit of adventure. A place where ideas can find room to breathe, where yesterday’s reminiscences flicker back into life, where plans for tomorrow are hatched. And maybe new beginnings, big or small? A safe haven from which freedom sets sail.



F 101 Manyara ▶ 245 cm ▼ 129 cm ▲ 85 cm
Stoff · Fabric · Tissu 67 7119



Le lointain tout proche



A 104 - C 104 R Balaoo ▶ 95 cm ▼ 38 cm ▲ 77 cm
Stoff · Fabric · Tissu 67 8055

« Réfugie-toi au cœur de cet état sauvage et beau. Je suis ton pays dans ce safari qu'est la vie. Je te tiens solidement pour que tu puisses lâcher prise », semble chuchoter Manyara en empilant ses coussins. Ses tissus revêtent les couleurs de l'Afrique sous le soleil couchant, les sens partent en voyage. Manyara célèbre le silence comme l'étincelle du désir d'aventure. Ici, les idées trouvent la place de s'épanouir, des instants d'hier retentissent pendant que l'élan pour demain voit le jour - peut-être même pour un départ, insignifiant ou d'envergure. Car la liberté naît du sentiment de sécurité.



H 101 re Manyara ▶ 346 cm ▼ 222 cm ▲ 85 cm
Stoff · Fabric · Tissu 67 7153

Facts & Highlights

- Loungeatmosphäre durch übergroße, gestapelte Sitz- und groß-zügige Rückenissen
- In den drei Lagen des Sitzes verbirgt sich ein Aufbau aus Mehrfach-Federung und Premiumschäumen
- Modulares Sofasystem bestehend aus rechteckigen und polygonalen Anbauteilen
- Durch die Wahl des Fußes können unterschiedliche Sitzhöhen realisiert werden

- Lounge atmosphere thanks to oversized, stacked seat cushions and generous back cushions
- The three layers of the seat conceal a structure consisting of several spring cores and premium foams
- Modular sofa system consisting of rectangular and polygonal add-on parts
- Different seat heights can be realized by selecting the appropriate base

- Atmosphère lounge grâce aux coussins d'assise surdimensionnés, empilés et aux coussins de dossier généreux
- Les trois couches de l'assise cachent une structure composée de plusieurs noyaux de ressorts et de mousses premium
- Système de canapés modulaires composé d'éléments rapportés rectangulaires et polygonaux
- Possibilité de réaliser différentes hauteurs d'assise en choisissant un piètement différent



Esfera

Design: Pauline Junglas
Colour: Moonlight, Nuvola,
Lino, Grigio



Heaven is a place on earth



H 102 re Esfera (Set 2) >292 cm >168 cm >81 cm
Stoff - Fabric - Tissu 65 BOH06 / 66 7583 / 66 7542



H 102 li Esfera (Set 2) >292 cm >168 cm >81 cm
Stoff - Fabric - Tissu 65 BOH06 / 66 7583 / 66 7542

Augen zu, auf Wolken liegen und in einem schwerelosen Zustand das Leben aus der Vogelperspektive betrachten – diese Momente der vollkommenen Entspannung und des Innehaltens sind elementar und der springende Punkt bei Esfera. Seine luxuriöse Art drängt sich nicht auf, sondern ruht wie ein gut gehütetes Geheimnis im Innern: Die dreifache Federung scheint mit der Gravitation zu spielen und sich organisch an deren Phänomene anzupassen. Die übergroßen Kissen verleiten dazu, noch tiefer zu gehen, damit die Gedanken höher gleiten.





Heaven is a place on earth

Close your eyes, weightlessly float up into the clouds and take a bird's eye view of life – this sense of pure relaxation and getting away from it all is what Esfera is all about. This kind of luxuriousness is not ostentatious, but quiet and subtle, like a well-kept secret. Three layers of springs seem to play with gravity and organically adapt to support you as you drift away. The oversized pillows tempt you to go even deeper so that your thoughts can glide higher.

Collection **Esfera**



Z 102 li Esfera (Set 3) ▶ 336 cm ▼ 256 cm ▲ 81 cm
Stoff · Fabric · Tissu 65 BOH06 / 66 7542 / 66 7580 / 66 7583

Le ciel est un endroit sur terre

Fermer les yeux, s'allonger sur les nuages et contempler la vie vue d'en haut, dans un état d'apesanteur – ces moments fondamentaux de détente totale et de pause sont primordiaux et constituent le point essentiel d'Esfera. Le luxe qui fait son essence n'est pas ostentatoire, mais demeure comme un secret bien gardé à l'intérieur : la triple suspension semble se jouer de la gravité en s'adaptant organiquement à sa force. Les coussins surdimensionnés incitent à s'y enfoncer encore plus pour que les pensées flottent encore plus haut.



Mli-S-U-Xre 102 Esfera (Set 4) ▶ 380 cm ▼ 256 cm ▲ 81 cm
Stoff · Fabric · Tissu 65 BOH06 / 66 7542 / 66 7580 / 66 7583



G 102 Esfera (Set 1) ▶ 336 cm ▼ 124 cm ▲ 81 cm
Stoff · Fabric · Tissu 65 BOH06 / 66 7542 / 66 7580

Facts & Highlights

- Loungeatmosphäre durch übergroße Sitz- und Rückenkissen
- Unvergleichlicher Sitzkomfort durch 3-fach Federung, mehrfach geschichteten Premiumschaumstoffaufbau
- Durch die Wahl des Fußes können unterschiedliche Sitzhöhen realisiert werden
- Grenzenlose Modularität im 44 cm-Raster
- Von Korpus bis Kissen: Alle Elemente sind in Wunschbezug und Wunschfarbe wählbar
- Oversized seat and back cushions create a lounge atmosphere
- Unrivalled seating comfort thanks to triple suspension, multi-layered premium foam construction and high-quality cushion filling
- Different seat heights can be realized by selecting the appropriate base
- Unlimited, modular system in multiples of 44 cm
- From body to cushions, all elements can be chosen with a personal cover and color
- Atmosphère lounge grâce aux coussins d'assise et de dossier surdimensionnés
- Confort d'assise incomparable grâce à triple suspension, une structure en plusieurs couches, structure en mousse premium et rembourrage de coussin de qualité supérieure
- Possibilité de réaliser différentes hauteurs d'assise en choisissant un piétement différent
- Système modulaire illimité, basé sur une frame de 44 cm
- Du corps du canapé au coussin : tous les éléments peuvent être revêtus du tissu et de la couleur de votre choix







Poolside

Design: Pauline Junglas
Colour: Pink

Collection **Poolside**



F 103 Poolside ▶ 250 cm ◀ 130 cm ▲ 77 cm
Stoff · Fabric · Tissu 64 1916



Es ist die Essenz unbeschwerter Sommertage: durch die Stunden driftend; die Gedanken fließen davon. Spielerisch verweist diese Kreation auf eine Poolinsel mit einem Spritzer Humor, wie ihn die Popart pflegt. Spaß und Müßiggang widersprechen sich hier nicht. Her mit dem Zitroneneis, her mit der bunten Lektüre! So üppig skulptural die Silhouette, so fein die Ausarbeitung des Sofas, dessen exakte Linien und ungewöhnliche Winkel optisch wie haptisch extravagant wirken. Dabei bietet die durchdachte Polsterung der Rückenlehne besonderen Halt, damit niemand ins Wasser – ups – in sich zusammenfällt.



F 103 Poolside ▶ 250 cm ◀ 130 cm ▲ 77 cm
Stoff · Fabric · Tissu 64 1916



A 104 - C 104 R Balao ▶ 95 cm ◀ 83 cm ▲ 77 cm
Stoff · Fabric · Tissu 64 1916



F 103 Poolside ▶ 250 cm ◀ 130 cm ▲ 77 cm
Stoff · Fabric · Tissu 66 2428

A bigger splash

The essence of carefree summer days: whiling away the hours with your head in the clouds. This playful creation is reminiscent of a pool island with a splash of pop art humor. Here fun and relaxation go hand in hand. Hand me my cocktail, darling, and my copy of Vogue! This finely crafted sofa has a lushly sculptured silhouette with precise lines and unusual angles, making it visually extravagant and sensual to touch. At the same time, the wonderfully upholstered backrest provides great support so that no one falls into the water – oops – backwards.

C'est l'essence même des journées d'été insouciantes : voguant au fil des heures, les pensées dérivent agréablement. Ludique, cette création fait référence à un îlot flottant avec une goutte d'humour, comme le pop art aime à le cultiver. Plaisir et oisiveté ne se contredisent pas ici. Que la glace au citron soit servie, que la lecture soit haute en couleur ! Si la silhouette est exubérante et sculpturale, les finitions du canapé elles, dont les lignes précises et les angles inhabituels sont extravagants tant au niveau optique que tactile, sont tout aussi raffinées. Le rembourrage bien pensé du dossier offre un soutien exceptionnel pour que personne ne risque le plongeon – oups – l'affaissement.



F 103 Poolside ▶ 250 cm ▼ 130 cm ▲ 77 cm
Stoff · Fabric · Tissu 64 1922, 64 1934, 64 1978

Balao

Design: Junglas / Marsetz
Colour: Caramel





F 104 Balao ▶240 cm ▼128 cm ▲78 cm
Stoff · Fabric · Tissu 65 7275
Fuß · Feet · Pied 27

C 104 Balao ▶106 cm ▼106 cm ▲45 cm
Stoff · Fabric · Tissu 65 7275
Fuß · Feet · Pied 27



Balao lädt dazu ein, die Leinen des Alltags zu kappen und unbeschwert über den eigenen Horizont emporzusteigen. Der Name stammt vom portugiesischen Wort für Ballon – ein Verweis sowohl auf die phantastischen Abenteuergeschichten rund um das flugtaugliche Objekt als auch die bauchige Ausformulierung des Sofas.

Volles Glück auf leichtem Fuß



Z 104 li Balao ▶340 cm ▼218 cm ▲78 cm
Stoff · Fabric · Tissu 65 7275
Fuß · Feet · Pied 27



Skulpturale Aluminiumgussfüße spiegeln die wiederkehrende Geometrie der runden Form und komplementieren die grundlegende Voluminösität von Balao. Gemütlichkeit galore garantiert auch der drehbare Sessel mit seiner kurvigen, elastischen Silhouette nach außen sowie der ausgeklügelten Polsterung im Innern. Perfekt für Rücken, Arme und eine baumelnde Seele.



A 104 - C 104 R Balao ▶95 cm ▼83 cm ▲77 cm
Stoff · Fabric · Tissu 65 7275



Y 104 li Balaoo ▶ 310 cm ▼ 188 cm ▲ 78 cm
 Stoff · Fabric · Tissu 65 7224

Collection **Balaoo**



VDAll-UAre 104 Balaoo ▶ 296 cm ▼ 218 cm ▲ 78 cm
 Stoff · Fabric · Tissu 66 2428 Fuß · Feet · Pied 27

The
unbearable
lightness
of being

Balaoo invites you to cut yourself loose from everyday life and soar carefree beyond your own horizon. The name comes from the Portuguese word for balloon – conjuring up fantastic tales of adventure in colourful hot-air balloons while also referring to the rotund shape of the sofa. Sculptural cast aluminium feet mirror the recurring geometry of the design and complement Balaoo's characteristic voluptuous shape. Comfort and cosiness galore is guaranteed in the swivel armchair with its curvy silhouette and sophisticated upholstery. The perfect place to rest your back, arms and soul.





VDre 104 Balaao ▶218 cm ▼128 cm ▲78 cm
Stoff · Fabric · Tissu 65 7249
Fuß · Feet · Pied 27

Bonheur complet au pied léger

Balaa invite à couper les amarres du quotidien et à s'élever par-delà son propre horizon en toute sérénité. Le nom vient du mot portugais signifiant ballon - une référence aussi bien aux histoires d'aventures fantastiques qui mettent en scène cet engin de vol qu'à la silhouette rebondie du canapé. Les pieds sculpturaux en fonte d'aluminium reflètent la forme arrondie omniprésente dans le concept et complètent la voluminosité essentielle de Balaa. Le fauteuil pivotant, avec sa silhouette toute en courbes et souple sur l'extérieur ainsi que son matelassage élaboré sur l'intérieur, garantit lui aussi un confort prodigieux. Parfait pour le dos, les bras, et idéal pour laisser l'esprit vagabonder.



A 104 - C 104 R Balaa ▶95cm ▼38 cm ▲77 cm
Stoff · Fabric · Tissu 67 8055



H 104 li Balaa ▶303 cm ▼188 cm ▲78 cm
Stoff · Fabric · Tissu 65 7249
Fuß · Feet · Pied 27

Facts & Highlights

- Durch die bauchige Ausformulierung der Schäume entbehrt das Sofa jeglicher harten Kante
- Modulares Polstermöbelsystem basierend auf 3 Elementen, die, mit Arm- und Rückenlehnen bestückt, die Einzelteile ergeben
- Solides Holzgestell, darüber ein klassischer Polsteraufbau mit Nosag- und Bonellfedern und einem mehrschichtigen, formgefrästen Premium-Schaumaufbau
- Die punktuellen Einzüge geben dem Bezug Halt und Festigkeit, die Falten an der Unterseite des Korpus und an den Lehnen sind unregelmäßig von Hand gelegt, jedes Stück ist somit ein Unikat
- Due to the bulbous formulation of the foams, the sofa lacks any hard edges
- Modular upholstered furniture system based on 3 seats which, when fitted with armrests and backrests, make up the individual sections
- Solid wooden frame, above which is a classic upholstered structure with Nosag and Bonell springs and a multi-layer, moulded premium foam structure
- The punctual indentations give the cover support and firmness, the folds on the underside of the body and on the backrests are irregularly laid by hand, making each piece unique
- Grâce à la forme bombée des mousses, le canapé est dépourvu de toute arête dure
- Système de meubles modulaire basé sur 3 assises équipées d'accoudoirs et de dossiers constituent les éléments individuels
- Structure en bois, au-dessus un rembourrage classique avec des ressorts Nosag et Bonnell et une combinaison finement équilibrée de mousse à froid et fraisée en forme
- Les rentrages ponctuels donnent au tissu le maintien et la solidité, les plis sur l'avant de l'assise et sur les dossiers sont irréguliers et faits à la main, chaque pièce est donc unique canapé libre ou d'angle



VDAlI-UAre-C 104 Balaa ▶ 296 cm ▾ 218 cm ▲ 78 cm
Stoff · Fabric · Tissu 66 2428
Fuß · Feet · Pied 27

Terravai



Design: Pauline Junglas
Colour: Rainforest



G 106 Teratai ▶ 306 cm ▼ 181 cm ▲ 80 cm
Stoff · Fabric · Tissu 66 8430

Treiben lassen

Wie harmonisch Teratai wirkt, wenn sie dahingleitet und sich entfaltet wie ein Seerosenblatt. Dieser organischen Perfektion gehen viel Handarbeit und Geduld voraus: Um den ambitionierten Schnitt zu realisieren – sanft eingezogen, mal über Kante, mal gerundet, glatt, aber nicht zu straff – fordert jede Stoffraute besondere Zuwendung. Die Nähte durchziehen das Sofa wie Blattadern, hauchen dem Naturphänomen Leben ein und versehen es mit Volumen und Struktur. 22 Stunden beansprucht die sensible Wohn-Skulptur, bis sie vollendet im Raum kein Wässerchen trübt. Der dazugehörige Drehsessel lädt zum Verweilen in seiner sicheren Mitte ein.



G 106 Teratai ▶ 306 cm ▼ 181 cm ▲ 80 cm
Stoff · Fabric · Tissu 66 8430

Drift and dream

How harmonic Teratai seems to be, as it is drifting and unfolding like a water lily. This organic perfection is the result of a lot of handiwork and patience: In order to realize the ambitious cut – softly indented, sometimes over an edge, rounded here, smooth there but not too tight – every single piece of cloth needs a lot of care. The seams traverse through the sofa like veins through a leaf. They give life to that natural phenomenon and give it volume and structure. 22 hours is how long it takes to shape this sensitive furniture sculpture, until it is ready. The accompanying swivel chair invites you to linger in its safe middle.



G 106 Teratai ▶ 306 cm ▼ 181 cm ▲ 80 cm
Stoff · Fabric · Tissu 66 8430



A 106 Teratai ▶ 105 cm ▼ 93 cm ▲ 78 cm
Stoff · Fabric · Tissu 66 8430



C 106 Teratai Ø 66 cm ▲ 38 cm
Stoff · Fabric · Tissu 66 8430

Se laisser dériver

Se laisser dériver Teratai est particulièrement harmonieux lorsqu'il se laisse dériver et se déplie comme une feuille de lotus. Cette perfection organique implique beaucoup de travail manuel et de patience. Pour réaliser la coupe ambitieuse (doucement recouverte, parfois sur l'arête, parfois arrondie, lisse, mais pas trop tendue) chaque losange de tissu a nécessité beaucoup de travail. Les coutures parcourent le canapé comme les veines d'une feuille, conférant un souffle de vie au phénomène naturel en lui apportant volume et structure. La sculpture d'habitation sensible nécessite 22 heures jusqu'à ce qu'elle ne trouble plus l'espace. Le fauteuil rotatif invite à s'y prélasser dans son centre.



Z 106 li Teratai ▶ 312 cm ▼ 190 cm ▲ 80 cm
Stoff · Fabric · Tissu 64 1922

Facts & Highlights

- Die persönliche Oase für Zuhause mit ikonischer Formensprache
- Gerade Elemente können problemlos mit organischen Elementen kombiniert werden
- Für mehr Komfort: Hoher Rücken mit integrierter Nierenstütze
- Bretz-Handarbeit für beste Qualität: Aufwendig im Quiltingverfahren verarbeiteter Bezug
- Sanfte Plastizität durch leichte, punktuelle Einzüge im Sitz
- A personal oasis for the home in an iconic style
- Straight elements can easily be combined with more organically shaped ones
- For more comfort: high backrests with an integrated kidney support
- Bretz handcraft stands for great quality: an elaborate quilted cover
- Soft plasticity due to point by point indentations in the seat
- L'oasis personnelle pour le domicile, avec un style emblématique
- Les éléments droits peuvent être combinés sans problème aux éléments organiques
- Pour plus de confort : dossier plus haut avec support lombaire intégré
- L'artisanat Bretz garantit la meilleure qualité : housse en contrepoinde de qualité supérieure
- Plasticité souple grâce à des inserts ponctuels dans l'assise



G 106 Teratai ▶ 306 cm ▼ 181 cm ▲ 80 cm
Stoff · Fabric · Tissu 66 8430



G 106 Teratai ▶ 306 cm ▾ 181 cm ▲ 80 cm
Stoff · Fabric · Tissu 66 8480



F 106 Teratai ▶ 256 cm ▾ 134 cm ▲ 80 cm
Stoff · Fabric · Tissu 66 8480



A 106 Teratai ▶ 105 cm ▾ 93 cm ▲ 78 cm
Stoff · Fabric · Tissu 66 8480



C 106 Teratai Ø 66 cm ▲ 38 cm
Stoff · Fabric · Tissu 66 8480



F 106 Teratai ▶ 256 cm ▾ 134 cm ▲ 80 cm
Stoff · Fabric · Tissu 66 8480





TR
O
S
Y

Design: Pauline Junglas
Colour: Amalfi, Blue Moss



Y 107 re Edgy ▶ 297 cm ▼ 215 cm ▲ 72 cm
Stoff · Fabric · Tissu 64 1922 / 65 0322



Y 107 re Edgy ▶ 297 cm ▼ 215 cm ▲ 72 cm
Stoff · Fabric · Tissu 64 1922 / 65 0322

Elementare Freiheit

Edgy feiert die Gestaltungslust. Das wohl modularste Sofa der Kollektion entstand aus dem Anspruch heraus, Flexibilität, Bequemlichkeit und Einfachheit zu vereinen. Inspiriert vom Tetris-Spiel der Achtziger basiert das System auf Quadraten, die sich nach Bedürfnis immer wieder umstellen und neu kombinieren lassen.

Mit seiner funktionalen Haltung, der klaren Formensprache und Fähigkeit, sich ad hoc auf neue Situationen einzustellen, geht Edgy auf den urbanen Lebensstil ein. Abgerundete Ecken und eine durchdachte Polsterung beschere Komfort auf fühlbarem Premiumlevel. Einfach, spontan, ohne Limits, so ist das Leben mit Edgy.



Y 107 re Edgy ▶ 297 cm ▼ 215 cm ▲ 72 cm
Stoff · Fabric · Tissu 64 1922 / 65 0322



Elemental freedom

Edgy celebrates the desire to design. The most modular sofa in the collection came from the aspiration to combine flexibility, comfort and simplicity. Inspired by the game Tetris from the 80s, Edgy is based on a system of cuboids, which can be rearranged and combined by your heart's desire. With its functionality and its clear form language and the ability to immediately adapt to new situations, Edgy welcomes the urban lifestyle. Rounded edges and a thought-out upholstery bring comfort on a premium level. Easy, spontaneous and without limits: That's what life with Edgy looks like.



F 107 Edgy ▶270 cm ▼135 cm ▲72 cm
Stoff · Fabric · Tissu 61 9426 / 63 1524

C 107 D Edgy ▶122 cm ▼82 cm ▲40 cm
Stoff · Fabric · Tissu 61 9426



Z 107 li Edgy ▶310 cm ▼215 cm ▲72 cm
Stoff · Fabric · Tissu 61 9426 / 63 1524





L 107 li Edgy ▶ 390 cm ▼ 215 cm ▲ 72 cm
Stoff · Fabric · Tissu 65 9687 / 63 1584

La liberté élémentaire

Edgy célèbre le plaisir d'aménager. Le canapé le plus modulables de la collection est né de la volonté de réunir flexibilité, confort et simplicité. Inspiré du jeu Tetris des années 1980, le système repose sur des carrés qui peuvent être réorganisés et combinés à volonté. Avec sa posture fonctionnelle, le langage clair des formes et la capacité de s'adapter à toutes les situations, Edgy adopte un style de vie très urbain. Des angles arrondis et un rembourrage bien réfléchi garantissent un confort de premier choix. Simple, spontanée et sans limites, c'est la vie avec Edgy.



Q 107 re Edgy ▶ 297 cm ▼ 175 cm ▲ 72 cm
Stoff · Fabric · Tissu 64 1985



Z 107 li Edgy ▶ 310 cm ▼ 215 cm ▲ 72 cm
Stoff · Fabric · Tissu 61 9487 / 63 1584

Facts & Highlights

- Super flexibel, weil das Leben nie stillsteht: Modulares System beruhend auf einem 40 cm - Raster mit 4 Modultiefen: 82 / 122 / 162 / 202 cm, 4 Sitztiefen: 62 / 102 / 142 / 182 cm und 4 Modulbreiten: 82 / 122 / 162 / 202 cm
- Nachträglich veränderbar durch ab- und/oder ummontieren der Lehnelemente
- Fest montierbare Lehnen
- Spannender Materialmix von Sitz zu Rücken möglich für noch mehr gestalterische Freiheit
- Super flexible because life never stands still: modular system based on a 40 cm grid, with 4 module depths of: 82 / 122 / 162 / 202 cm, 4 seat depths 62 / 102 / 142 / 182 cm and 4 module widths of: 82 / 122 / 162 / 202 cm
- Suitable for subsequent changes due to arm/backrests which can be taken off and/or repositioned
- Arm/backrests can be installed firmly
- Exciting mixture of materials in between seat and backrest possible – for even more creative freedom
- Ultra-flexible, parce que la vie est toujours en mouvement : système modulaire basé sur une trame de 40 cm avec 4 profondeurs de module : 82 / 122 / 162 / 202 cm, profondeurs de d'assise 62 / 102 / 142 / 182 cm et 4 largeurs de module : 82 / 122 / 162 / 202 cm
- Modifications ultérieures possibles grâce à la capacité à démonter et changer les éléments d'appui
- Appuis fixes et rouleaux de surface
- Possibilité de mélange parfait de matériaux de l'assise au dossier pour une liberté créatrice encore décuplée





Matilda

Design: Carolin Kutzera
Colour: Midsummer Oliv,
Paradise, Curacao

The softest rebellion on earth

Einerseits eckt Matilda an. Andererseits schmiegt sie sich an – und das erstmal an sich selbst. Durch die Anordnung der fünfeckigen Elemente entstehen Inseln für kommunikative Zusammenkünfte. Die großen, weichen Rückenissen, der kunstvoll bedruckte Paradise-Velours sowie die punktuellen Einzüge geben Matilda ihr sichtbar pralles Selbstbewusstsein. Bei der Polsterung macht Matilda genauso wenig Kompromisse. Anpassungsfähig ist sie wiederum, was die persönlichen Ansprüche betrifft: Die Elemente können kombiniert, erweitert und mit Rückenissen bestückt werden. Diese sind abziehbar. Daher kann Matilda auch saisonal ihr Gewand wechseln und sich so immer wieder neu erfinden.



H 116 li Matilda (Set 7) ▶ 330 cm ▼ 223 cm ▲ 90 cm
Stoff · Fabric · Tissu 65 9685 / 65 9680 / 67 3848 / 67 3948

D'un côté, Matilda choque. D'un autre côté, elle s'adapte parfaitement et se pelotonne sur elle-même. La disposition des éléments à cinq côtés crée des îles constituant des points de communication. Les grands coussins, la tapisserie velours imprimée de façon artistique ainsi que les renforcements ponctuels confèrent à Matilda une personnalité très forte. Matilda ne fait pas davantage de compromis avec le rembourrage. Cependant, elle sait s'adapter pour convenir aux exigences personnelles. Les éléments peuvent être combinés, agrandis et ornés de coussins. Ceux-ci peuvent être déhoussés. Ainsi, Matilda peut changer de robe en fonction de la saison, afin de toujours se présenter sous son plus beau jour.

Facts & Highlights

- Um fünf Ecken gedachtes Sofa
- „Schwebende“ Rückenissen
- Modulares System für optimale unkonventionelle Erweiterbarkeit
- Sofa with an odd number of corners
- "Floating" back cushions
- Modular system for the ultimate in unusual expansion options
- Un canapé aux cinq angles extravagants et surprenants
- Des coussins de dossiers « flottants »
- Système modulaire à compléter facilement de manière non-conventionnelle



G 116 Matilda (Set 5) ▶ 363 cm ▼ 166 cm ▲ 90 cm
Stoff · Fabric · Tissu 65 9685 / 65 9680 / 67 3848 / 67 3948

On the one hand, Matilda stands out. Whereas on the other, she snuggles up – first and foremost to herself. Due to the placement of the pentagonal elements, islands for more communicative outings can be created. The large, soft pillows, the artfully printed Paradise velour as well as the selective indentations give Matilda her obvious self-esteem. She doesn't compromise, not ever, not with her upholstery either. But she is also adaptable when it comes to personal needs: The elements can be combined, expanded and fitted with pillows. Their covers are removable, which is how Matilda can change her garment according to the seasons and thus invent herself anew.



Z 116 Matilda (Set 6) ▶ 384 cm ▼ 280 cm ▲ 90 cm
Stoff · Fabric · Tissu 65 9685 / 65 9680 / 67 3848 / 67 3948



116 li Matilda Q ▶ 330 cm ▼ 223 cm ▲ 90 cm
Stoff · Fabric · Tissu 66 2428 / 68 5135 / 65 BOH71 / 65 BOH70 / 65 BOH67

Online

Design: Carolin Kutzera
Colour: Midsummer Oliv, Gold,
Orange, Gobelin





Z 118 re Ohlinda ▶ 349 cm ▼ 219 cm ▲ 88 cm
 Stoff · Fabric · Tissu 66 8438 / 64 2975 / 68 1035
 Fuß · Feet · Pied 26

Poesie aus 1000 Garnen Das ist Ohlinda – die Schöne



Der romantische Ansatz und die florale Farbpracht zeichnen Ohlinda genauso aus wie ihre Vielseitigkeit: Nach Gusto lassen sich die Rückenelemente gestalten, die Bausteine modular komponieren. Scheinbar schwebende Kissen überraschen mit unzähligen Feinheiten, Raffungen, Nähten und Biesen. Komplettiert wird dieses detailreiche Sofa durch die schlanken Füße in Lilienform, die Ohlinda eine leichte Luftigkeit verleihen und die geknöpften Matratze sanft emporheben.



Z 118 li Ohlinda ▶ 349 cm ▼ 219 cm ▲ 88 cm
 Stoff · Fabric · Tissu 66 8438 / 64 2975 / 68 1035
 Fuß · Feet · Pied 26

Poetry made from a thousand yarns make up Ohlinda – the beautiful

The romantic approach and the floral splendor are what make up Ohlinda, that and her versatility: The back elements may be designed however one wants. Like building blocks, everything can be combined. Pillows which seem to float surprise with a myriad of intricacies, ruffles, seams, and tucks. What makes this sofa complete are its slim feet in the shape of a lily, which lend Ohlinda a soft airiness and raise the mattress slightly.



A 119 Cocoa Island ▶ 90 cm ▼ 98 cm ▲ 101 cm
 Stoff · Fabric · Tissu 64 2975 / 68 1035



R 118 li Ohlinda ▶ 219 cm ▼ 130 cm ▲ 88 cm
 Stoff · Fabric · Tissu 66 8438 / 64 2960 / 68 1035 / 64 2975
 Fuß · Feet · Pied 26

La poésie en 1000 fils, voici Ohlinda la belle

L'utilisation romantique de somptueuses couleurs et sa polyvalence exceptionnelle caractérisent Ohlinda. Les éléments de dossiers peuvent être aménagés selon vos goûts et les modules permettent une composition à volonté. Des coussins qui semblent flotter surprendront avec d'innombrables éléments de raffinement, des drapés, des coutures et des nervures. Ce canapé riche en détail est complété par des pieds fins de forme linéaire qui confèrent à Ohlinda son caractère aérien, souligné avec douceur par le matelas boutonné.



M 118 re Ohlinda ▶253 cm ▼226 cm ▲88 cm
Stoff · Fabric · Tissu 65 9632 / 66 8438 / 67 3832 / 67 3932
Fuß · Feet · Pied 26

Z 118 re Ohlinda ▶349 cm ▼219 cm ▲88 cm
Stoff · Fabric · Tissu 65 BOH70 / 65 BOH71 / 66 2428 / 68 5135
Fuß · Feet · Pied 26



FN 118 Ohlinda ▶230 cm ▼130 cm ▲88 cm
Stoff · Fabric · Tissu 66 8438 / 67 3932 / 64 1922
Fuß · Feet · Pied 26

Facts & Highlights

- Matratzen, die zu schweben scheinen
- Jedes Rückenkissen kann farblich individuell gestaltet werden
- Modulares System aus zwei Grundelementen bietet viele Kombinationsmöglichkeiten
- Außerordentlich anschmiegsame Polsterung
- Seemingly floating seat cushions
- Back cushions that can be chosen in individual color shades
- Modular system with two base elements offers plenty of mix and match options
- Unbelievable upholstery – so comfortable
- Des matelas qui paraissent flotter
- Chaque coussin de dossier peut être individuellement revêtu d'une couleur différente
- Système modulaire avec deux éléments de base offrant une grande variété de combinaisons
- Confort particulièrement douillet



Z 118 li Ohlinda (Set 3) ▶ 349 cm ▼ 219 cm ▲ 88 cm
Stoff · Fabric · Tissu 66 8438 / 64 2960 / 68 1035 / 64 2975
Fuß · Feet · Pied 26

collision



Design: Meera Rathai
Colour: Marigold

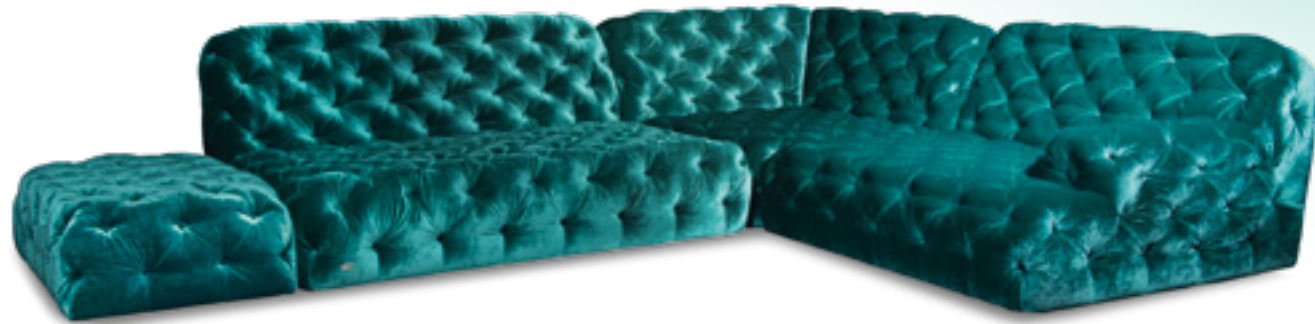

CE-V-S-Ure 119 Cocoa Island ▶ 356 cm ▼ 257 cm ▲ 80 cm
Stoff · Fabric · Tissu 61 9431

Maximal, majestätisch, multivers

Bei Cocoa Island treffen alte Polstertradition und neue Maßstäbe aufeinander. Ob auf sehr kleine Räume oder großzügige Umrisse zugeschnitten – die modulare Neuauflage des Chesterfields wirkt stets wie ein majestätisches Maxi-Möbel. Dafür sorgen mitunter die eigenwilligen Relationen, die abgewinkelte Rückenlehne und ein Rautensystem mit

aufwendiger Knöpfung. Der Bezug entfaltet seine Strahlkraft im wahrsten Wortsinn: Um die von Hand bezogenen Knöpfe bilden sich Falten, die der Moment anordnet wie Strahlen um Planeten. So entsteht ein zartes, ewiges Wechselspiel aus Licht und Schatten, das sich übrigens noch herrlicher anfühlt, als es aussieht.



UDli-Vre 119 Cocoa Island ▶ 297 cm ▼ 196 cm ▲ 90 cm
Stoff · Fabric · Tissu 61 9431 · Fuß · Feet · Pied 91

Maximized, majestic, multidimensional

Cocoa Island has old traditions meet new standards. Whether it is a very small room or a very large one – the new modular version of the Chesterfield sofa always looks majestic. The reasons for that are the unconventional dimensions as well as the angled backrest. The cover unfolds

its radiance in the truest sense of the word: Around the buttons, which were sewn on by hand, folds appear which remind of beams coming off a planet. That way, a soft interplay between light and shadow comes alive which, by the way, also feels heavenly.



UDli-V-Vre 119 Cocoa Island ▶ 462 cm ▼ 196 cm ▲ 80 cm
Stoff · Fabric · Tissu 61 9431



Uli-S-Vre 119 Cocoa Island ▶257 cm ▼290 cm ▲80 cm
Stoff · Fabric · Tissu 66 8438



G 119 Cocoa Island ▶264 cm ▼128 cm ▲80 cm
Stoff · Fabric · Tissu 66 8430



Vii - UDre Cocoa Island ▶297 cm ▼196 cm ▲80 cm
Stoff · Fabric · Tissu 65 9675



A 119 Cocoa Island ▶90 cm ▼98 cm ▲101 cm
Stoff · Fabric · Tissu 61 9426 / 67 3832



A 119 Cocoa Island ▶90 cm ▼98 cm ▲101 cm
Stoff · Fabric · Tissu 66 8430 / 68 1035

Maximale, majestueuse, multiverse

Design: Gesa Höltje

Cocoa Island réunit la tradition de matelassage et de nouvelles mesures. Que ce soit pour des espaces restreints ou de grandes dimensions, la nouvelle structure modulaire du Chesterfield en fait toujours un grand meuble majestueux. Cet effet est assuré par les relations franches, le dossier coudé et un système de losanges avec boutons visibles. Le revêtement affiche son éclat au sens propre! Les plis qui se créent autour des boutons posés à la main structurent le moment tel des rayons et des planètes. Il en résulte un doux jeu d'ombres et de lumières encore plus plaisant au toucher qu'à la vue.

Facts & Highlights

- Das Chesterfield-Sofa reloaded
- Drei Sitztiefen zur Auswahl – Eckteile entsprechend kombinierbar
- Modulares System im 33 cm-Raster für alle Planungsmöglichkeiten, auch raumfüllende wall-to-wall-Lösungen
- The Chesterfield – reloaded.
- Choice of three seat depths – corner pieces can be combined to match
- Modular system in multiples of 33 cm for any planning project – even all-over, wall-to-wall solutions
- Le canapé Chesterfield revisité
- Trois profondeurs d'assise au choix – éléments d'angle correspondants combinables
- Système modulaire par paliers de 33 cm pour une grande variété de possibilités, également des solutions qui occupent l'espace, d'un mur à l'autre



Napoli

Design: Bretz Brothers
Colour: Arabesk & Boa Turquoise,
Curacao, Midsummer Oliv





T-S-T-T-CN 126 Napali (Set 1)
 ▶ 293 cm ▼ 205 cm ▲ 74 cm
 Stoff · Fabric · Tissu 61 9426 /
 67 3832 / 67 3932 / 65 9622

Napali celebrates the splendor of exotic vegetation. Depending on light, season and the turning of time, it changes colors, is constantly moving but always radiant, always lush. With Napali as well, upholstery and loose pillows, patterns, colors and dazzling nuances form a dynamic collage. Its love of detail can barely be beheld. Corpus and pillows, covers and colors: everything is compact and generous and beyond that: endlessly changeable. The quality and stability of the Nosag springs used, as well as the special cover filling and the luxurious velours cover, turn relaxation into the most vivid experience.



A 113 Croissant ▶ 81 cm ▼ 69 cm ▲ 84 cm
 Stoff · Fabric · Tissu 66 8438 / 67 3832



Xli-Ure 126 Napali (Set 7)
 ▶ 278 cm ▼ 161 cm ▲ 84 cm
 Stoff · Fabric · Tissu 61 9426 / 67 3832 / 67 3932 / 65 9622
 Fuß · Feet · Pied 26



Mli-S-U-Xre 126 Napali (Set 10)
 ▶ 366 cm ▼ 249 cm ▲ 84 cm
 Stoff · Fabric · Tissu 61 9426 / 67 3832 / 67 3932 / 65 9622
 Fuß · Feet · Pied 26

Aloha Extravaganza

Napali feiert die Pracht der exotischen Vegetation. Je nach Licht, nach Saison und mit dem Lauf der Zeit wechselt sie ihre Farbigkeit, ist in konstanter Bewegung, immer strahlend, immer satt. Auch bei Napali bilden Polster und lose Kissen, Muster, Farben und schillernde Nuancen eine dynamische Collage, deren Detailvielfalt der Mensch kaum erfassen kann. Korpus und Kissen, Bezüge und Farben, kompakt und großzügig – so bewegt sich das endlos modellierbare Lounge Möbel mit dem Leben. Die Qualität und Stabilität einer Nosagunterfederung sowie eine spezielle Kissenfüllung machen neben dem luxuriösen Velours das Entspannen zum Phänomen.



Collection **Napali**



T-S-T-T-T-T-CN 126 Napali | ▶ 410 cm ▼ 293 cm ▲ 74 cm
 Stoff · Fabric · Tissu 61 9426 / 67 3832 / 67 3932 / 65 9622

S-S 126 Napali
 ▶ 234 cm ▼ 117 cm ▲ 79 cm
 Stoff · Fabric · Tissu 61 9429 / 67 3832
 Fuß · Feet · Pied 49



T 126 Napali | ▶ 88 cm ▼ 117 cm ▲ 74 cm
 Stoff · Fabric · Tissu 61 9426 / 67 3832



T-S-T-T-CN-T-T-CN 126 Napali | ▶ 410 CM ▼ 293 CM ▲ 74 CM
 Stoff · Fabric · Tissu 61 9426 / 67 3832 / 67 3932 / 65 9622

Aloha l'extravagance

Napali célèbre la somptuosité de la végétation exotique. Selon la luminosité, la saison et le temps, ses couleurs changent, elle est en mouvement constant, mais toujours rayonnante et luxuriante. Les rembourrages et les coussins de Napali créent des formes, des couleurs et des nuances scintillantes grâce à un collage dynamique dont les nombreux détails sont presque insaisissables.

Le corps et les coussins, les tissus et les couleurs, compact et généreux ; le mobilier lounge modulable à l'infini évolue avec la vie. La détente est démultipliée grâce au velours luxueux ainsi qu'à la qualité et la stabilité de la suspension Nosag et au rembourrage spécial des coussins.

Xli-U-S-Mre 126 Napali (Set 12) ▶ 366 cm ▼ 249 cm ▲ 84 cm
Stoff · Fabric · Tissu 61 9486 / 65 9685 / 67 3848 / 67 3948
Fuß · Feet · Pied 26



Xli-Ure 126 Napali (Set 9) ▶ 278 cm ▼ 161 cm ▲ 84 cm
Stoff · Fabric · Tissu 61 9486 / 65 9685 / 67 3848 / 67 3948
Fuß · Feet · Pied 26



A 113 Croissant ▶ 81 cm ▼ 69 cm ▲ 84 cm
Stoff · Fabric · Tissu 65 9685 / 67 3848

Facts & Highlights

- Loungeatmosphäre durch lose Sitz- und Rückenkissen
- Zwei Sitzhöhen möglich: Bodennah oder normal
- Vom Korpus bis zum Kissen: Alle Elemente sind in Wunschbezug und Wunschfarbe wählbar
- Grenzenloses Modulsystem im 44 cm-Raster
- Loose seat and back cushions create a lounge atmosphere
- Two seat heights – floor-level or standard
- From body to cushions, all elements can be chosen with a personal cover and color
- Unlimited, modular system in multiples of 44 cm
- Atmosphère lounge par des coussins et dossiers amovibles
- Deux hauteurs d'assise possibles : normale ou près du sol
- Du corps du canapé au coussin : tous les éléments peuvent être revêtus du tissu et de la couleur de votre choix
- Système modulaire illimité par paliers de 44 cm



T-T-CN-T-T-S-T-CN 126 Napali ▶ 410 cm ▼ 351 cm ▲ 74 cm
Stoff · Fabric · Tissu 61 9417 / 67 3819 / 67 3919 / 66 8417





Mli-S-U-Xre 126 Napoli (Set 10)
▶ 366 cm ▼ 249 cm ▲ 84 cm
Stoff · Fabric · Tissu 61 9426 / 67 3832 / 67 3932 / 65 9622
Fuß · Feet · Pied 26



Cioroba 7

Design: Magdalena Borowski-Jasienski
Colour: Silver



Außen Dynamik, innen Stille



H 154 Cloud 7 ▶ 94 cm ▼ 200 cm ▲ 93 cm
Stoff · Fabric · Tissu 70 4042

Urbane Imposanz versus Retro-Futuristik – Cloud 7 spielt mit Spannungen: Die Rautenstruktur kommt vollständig ohne 90°-Winkel aus. So entsteht die surreale, einladende Illusion eines Fluchtpunkts. Gleichzeitig verpasst die Geometrie der voluminösen Silhouette eine gute Portion Dynamik. Mit der durchdachten Kassettenheftung schafft Cloud 7 ein einzigartiges Gefühl von Ruhe: Man sitzt darauf und gleichzeitig mittendrin.

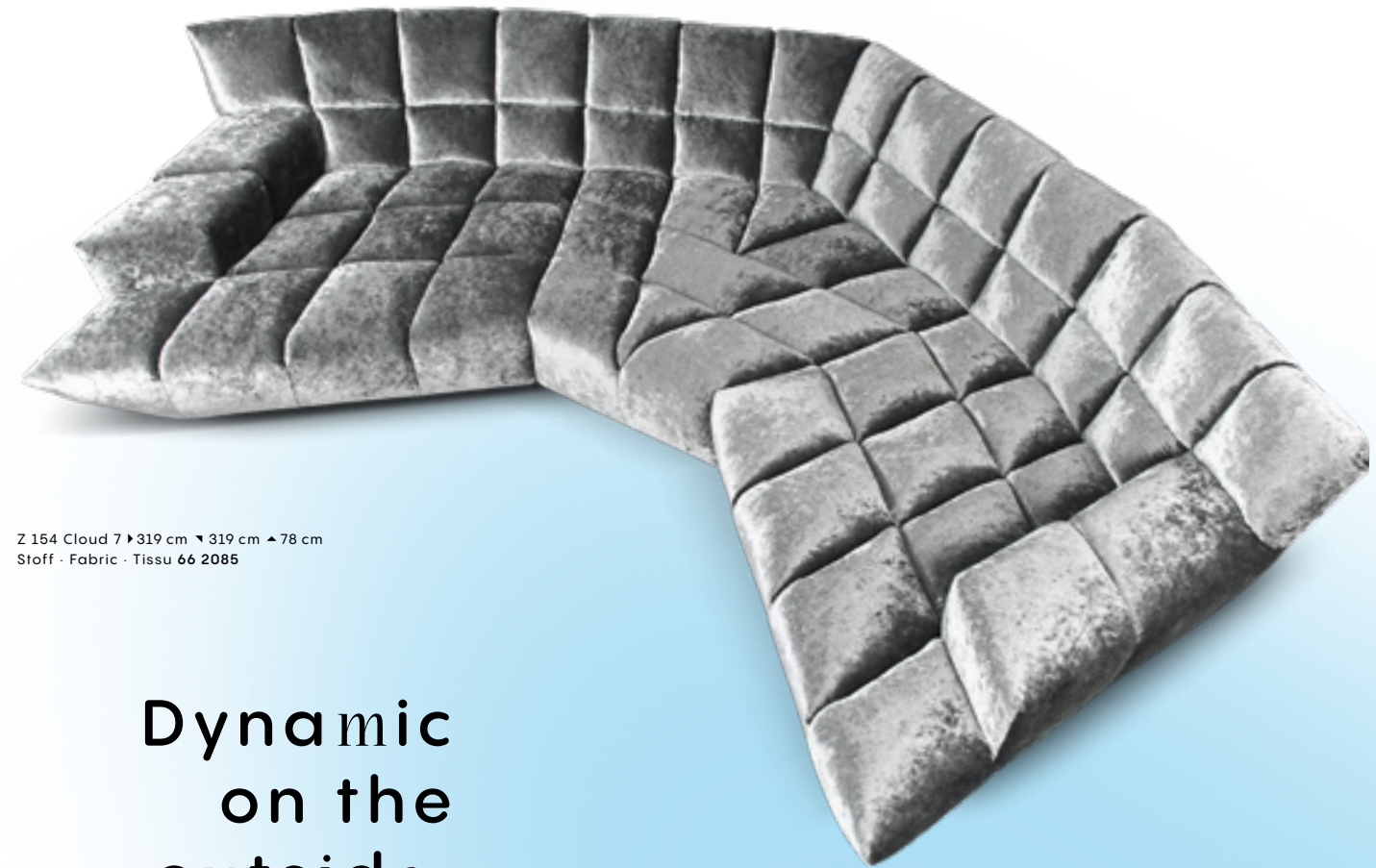

Z 154 Cloud 7 ▶ 319 cm ▼ 319 cm ▲ 78 cm
Stoff · Fabric · Tissu 66 2085

Dynamic on the outside, silent on the inside

Urban impressiveness versus retro futurism – Cloud 7 plays with tensions: The diamond shaped structure gets by without a 90° angle. Which is how this surreal, inviting illusion of a vanishing point is created. At the same time, geometry lends a dynamic attitude to the voluminous silhouette. The well thought-out cassette stitching gives Cloud 7 a unique feeling of peace: One sits on it while being right in the middle of it.



B 122 Hangout ▶ 87 cm ▼ 114–129 cm ▲ 115 cm
Stoff · Fabric · Tissu 66 2085

C 122 Hangout ▶ 84 cm ▼ 63 cm ▲ 44 cm
Stoff · Fabric · Tissu 66 2085

Dynamisme extérieur, calme intérieur



G 154 Cloud 7 ▶ 259 cm ▼ 177 cm ▲ 78 cm
Stoff · Fabric · Tissu 66 8430



F 154 Cloud 7 ▶ 254 cm ▼ 134 cm ▲ 78 cm
Stoff · Fabric · Tissu 65 BOH67

Le style urbain imposant face au style rétro-futuriste ; Cloud 7 joue avec les tensions. La structure en losanges ne présente aucun angle droit. Cela crée une illusion surréaliste et envoûtante d'un point de fuite. En même temps, la géométrie de la silhouette volumineuse confère un dynamisme puissant. La formation des cassettes du Cloud 7 offre une sensation de calme exceptionnelle. On s'assoit dessus et dedans en même temps.

Facts & Highlights

- Cloud 7 ist der ultimative Bretz-Klassiker
- Kassettenheftung in höchster Manufaktur-Qualität
- Baukastensystem mit zwei Sitztiefen für mehr Individualität
- Durch die einzelnen Polsterkassetten passt sich die Polsterung perfekt an den Körper an
- Kein 90° Winkel
- Unkonventionelle Grundrisse
- Cloud 7 is the epitome of the Bretz philosophy
- Premium, artisan-quality cassette upholstery
- Modular system with two seat depths
- Comfort that's out of this world
- Not a single right angle
- Truly unconventional layout
- Cloud 7 est le classique Bretz par excellence
- Capitonage à cassettes de la meilleure qualité artisanale
- Système modulaire avec deux profondeurs d'assise
- Tellement confortaaaaable
- Pas d'angle à 90 degrés
- Structures non-conventionnelles



B 122 Hangout ▶ 87 cm ▼ 114-129 cm ▲ 116 cm
Stoff · Fabric · Tissu 65 BOH67

C 122 Hangout ▶ 84 cm ▼ 63 cm ▲ 44 cm
Stoff · Fabric · Tissu 65 BOH67





Cassia Loungechair

Design: Dagmar Marsetz

The introverted extroverted

Im Vertrauen passieren die intimsten Gespräche. Zu einer solchen Form kommunikativer Geborgenheit lädt der Cassia Loungechair ein, der sich ähnlich wie die Zimtkassie öffnet und gleichzeitig umschließt. Das Untergestell, auf dem der Stuhlsessel sich sowohl drehen als auch neigen kann, ermöglicht Konversationen mit buchstäblicher Hingabe.

The most intimate conversations happen in confidence. Our Cassia loungechair, which opens up similarly to a cassia bark tree, invites you to this exact form of communicative comfort. The base frame, on which the armchair can turn as well as swivel, allows for conversations with a literal devotion.



A 156 Cassia ▶85 cm ▼88-95 cm ▲107 cm
Stoff · Fabric · Tissu 68 5135
Fuß · Feet · Pied 82

C 156 Cassia ▶61 cm ▼45 cm ▲38-40 cm
Stoff · Fabric · Tissu 68 5135
Fuß · Feet · Pied 82



A 156 Cassia ▶85 cm ▼88-95 cm ▲107 cm
Stoff · Fabric · Tissu 65 9675
Fuß · Feet · Pied 82

Introverti et extraverti

Les discussions les plus intimes en toute confiance. Cassia loungechair offre une telle forme de sécurité communicative en s'ouvrant et se refermant tout comme un cannellier. Le châssis sur lequel le fauteuil peut également tourner et s'incliner, rend possible des conversations avec ardeur.

Facts & Highlights

- Loungesessel inspiriert von einer Zimtblüte
- Geschwungener Sitz und Rückenlehne aus Formholz
- Integrierter Bonellfederkern für den besten Sitzkomfort
- Ausgestattet mit einer sanft laufenden Mechanik zum Drehen und Wippen
- Loungechair inspired by a cinnamon blossom
- Curved seat and back made out of molded wood
- Integrated Bonell springs for the best seating comfort
- Endowed with a soft going mechanism to swivel and bob
- Chaise longue inspirée d'une fleur de cannelle
- Assise et dossier galbés en bois moulé
- Plumes Bonell intégrées pour le meilleur confort d'assise
- Doté d'un mécanisme souple pour pivoter et se balancer



A 156 Cassia ▶85 cm ▼88-95 cm ▲107 cm
Stoff · Fabric · Tissu 64 1985
Fuß · Feet · Pied 82



Ocean 7

Design: Bretz Brothers
Colour: Platin



Uli-S-U-TDre 158 Ocean 7 ▶ 356 cm ▼ 257 cm ▲ 80 cm
Stoff · Fabric · Tissu 61 9486



UDli-Vre 158 Ocean 7 ▶ 297 cm ▼ 196 cm ▲ 80 cm
Stoff · Fabric · Tissu 65 9685

Eine klare Linie schafft Freiheiten

Was wie ein Paradoxon scheinen mag, ist eine Formel, die aufgeht: Ocean 7 reduziert den Fokus auf wenige solide Parameter, innerhalb derer die Möglichkeiten gegen unendlich gehen. Markenzeichen ist die von Hand gefertigte Kassettenheftung, die konsequent einem 33 cm-Raster folgt. Das modulare System bietet weit über 150 Kombinationsmöglichkeiten – mit drei Sitztiefen und drei Elementbreiten entstehen – Quader an Quader – individuelle Sofalösungen. Über dem Lauf der Rundungen fächern die Velours Fasern des Bezugs auf und verleihen dem Gesamtbild sanfte Schatten. So erkennt das Auge die Anschmiegsamkeit von Ocean 7 schon von Weitem.



Uli-UDre 158 Ocean 7 ▶ 264 cm ▼ 196 cm ▲ 80 cm
Stoff · Fabric · Tissu 61 9482

C 158 D Ocean 7 ▶ 132 cm ▼ 66 cm ▲ 38 cm
Stoff · Fabric · Tissu 61 9482



UDli-Vre 158 Ocean 7 ▶ 297 cm ▼ 196 cm ▲ 80 cm
Stoff · Fabric · Tissu 66 2085

A clear line creates freedom

What seems to be a paradox is actually a formula that works out: Ocean 7 reduces the focus on less solid parameter in which the possibilities are endless. Its trademark is the hand made cassette stitching which follows a 33 cm grid. The modular system offers more than 150 possible combinations – with three seating depths and three widths for the elements (cuboid to cuboid) it becomes an individual sofa solution. The velour fibers fan out over the curves and thus cast slight shadows. That is how the human eye catches the snugness of Ocean 7 from miles away.



UDli-UDre 158 Ocean 7 ▶264 cm ▼196 cm ▲80 cm
Stoff · Fabric · Tissu 70 4042

Facts & Highlights

- Pure Struktur inspiriert von großer Handwerkstradition
- Kassettenheftung in höchster Manufaktur-Qualität
- Drei Sitztiefen für optimale Entspannung – an Eckteilen kombinierbar
- Modulares System im 33 cm-Raster für grenzenlose Planungsmöglichkeiten, auch raumfüllende wall-to-wall-Lösungen
- Stripped-down structure, inspired by the great artisan tradition
- Premium, artisan-quality cassette upholstery
- Three seat depths for guaranteed relaxation – can be matched at corners
- Modular system in multiples of 33 cm for planning project without limits – even all-over, wall-to-wall solutions
- Une structure épurée inspirée d'une grande tradition artisanale
- Capitonage à cassettes artisanal de la plus grande qualité
- Trois profondeurs d'assise pour un maximum de détente – combinable aux angles
- Système modulaire par paliers de 33 cm pour des possibilités d'agencement illimitées, ainsi que solution d'un mur à un autre

Une ligne claire qui offre des libertés

Ce qui peut sembler être paradoxal est une formule vers le succès: Ocean 7 réduit l'attention portée à des paramètres moins rigides dont les possibilités tendent vers l'infini. Son élément signature est la couture à la main qui suit une trame pertinente de 33 cm. Le système modulaire offre largement plus de 150 combinaisons possibles, avec trois profondeurs d'assise et trois largeurs d'éléments pour créer, carreau après carreau, un canapé personnalisé.

Au fil des arrondis, les fibres du velours se répartissent et confèrent des ombres douces au visuel de l'ensemble. Ainsi, même de loin, l'œil identifie la souplesse de l'Ocean 7.



Uli-Ure 158 Ocean 7 ▶264 cm ▼128 cm ▲85 cm
Stoff · Fabric · Tissu 64 2975
Fuß · Feet · Pied 49

UDli-Vre 158 Ocean 7 ▶297 cm ▼196 cm ▲80 cm
Stoff · Fabric · Tissu 65 9685





Bretz Beds



Design: Dagmar Marsetz
Colour: Ocean, Pearl Blue, Pale Blue
Link: [bretz.de/beds](#)

To sleep perchance to dream

Nichts ist erholsamer für den Körper als ein tiefer, gesunder Schlaf. Deshalb setzen wir bei unseren Boxspringbetten nicht nur auf außergewöhnliches Design, sondern vor allem auch auf die besten Qualitäten, was Matratzen, Taschenfederkerne und Schäume angeht. All night long.

- 28 cm hohe Boxspring-Obermatratze mit 7 Zonen
- 1800 einzeln umhüllte, 12 cm hohe 7,5-Gang-Taschenfedern in einer 2 x 2 m Matratze
- 85 mm starke Hochleistungskaltschaumabdeckung (Raumgewicht 70 kg/m³)
- Punktelastischer, oben abnehmbarer und waschbarer Nicky-Bezug (optimale Feuchtigkeitsaufnahme)

Nothing does us more good than a night of deep and restful sleep. Which is why our divan beds not only feature an unusual design but are careful to include high-quality mattresses, pocket springs and foam parts that Sandman himself would approve of. All night long.

- Box-spring top mattress, 28 cm high with 7 zones
- 1800 individually wrapped 12 cm tall, 7.5-coil pocket springs in a 2 x 2 m mattress
- 85 mm-gauge high-performance memory foam covering (density 70 kg/m³)
- Point-elastic, top removable, washable velour cover (to ensure optimum moisture wicking)

Des nuits paisibles

Rien n'est plus relaxant pour le corps qu'un sommeil sain et profond. C'est pourquoi nous accordons beaucoup d'importance au design exceptionnel de nos lits Boxspring, mais surtout à la meilleure qualité pour nos matelas, ressorts ensachés et mousses utilisées. All night long.

- Matelas supérieur Boxspring de 28 cm d'épaisseur à 7 zones
- 1800 ressorts ensachés individuels 7,5 tours et 12 cm de hauteur dans un matelas de 2 x 2 m
- Revêtement mousse à froid très haute résilience de 85mm (densité: 70 kg/m³)
- Housse extensible, amovible et lavable en tissu éponge (parfaite absorption de l'humidité)

Balaoa Bed

Design: Pauline Junglas



W 104 Balaoa ▶ 193 / 213 / 233 cm ▼ 233 cm ▲ 103 cm
Stoff · Fabric · Tissu 66 8438

Dream a bigger dream



W 104 Balaaoo ▶193 / 213 / 233 cm ▼ 233 cm ▲ 103 cm
Stoff · Fabric · Tissu 70 4042

Facts & Highlights

- Solides Holzgestell, darüber 3D gefräste Premiumschäume für ein Design, was jeglicher harten Kante entbehrt
- Geeignet sowohl für Boxspringsystem, als auch für Kaltschaummatratze mit Federholzrahmen
- Für Matratzenbreiten 160, 180 und 200 cm
- Matratzen auch in Überlängen 210 und 220 cm erhältlich
- Solid wooden frame, topped with 3D-milled premium foams for a design that lacks any hard edges
- Suitable for both - box spring systems and cold foam mattresses with sprung wooden frames
- For mattress widths of 160, 180 and 200 cm
- Mattresses also available in extra lengths of 210 and 220 cm
- Structure solide en bois, recouverte de mousse de qualité supérieure fraisée en 3D pour un design sans arête dure.
- Convient aussi bien à un système boxspring qu'à un matelas en mousse froide avec sommier à lattes
- Pour des largeurs de matelas de 160, 180 et 200 cm
- Matelas également disponibles en grande longueur 210 et 220 cm



W 104 Balaaoo ▶193 / 213 / 233 cm ▼ 233 cm ▲ 103 cm
Stoff · Fabric · Tissu 70 4042

Die besonders faszinierenden Träume verlaufen nicht linear, sondern sind multidimensional, sinnlich, beinahe wirklich. Das Balaaoo-Bett erinnert uns daran, dass nicht nur im Traum alles möglich ist, sondern auch die Realität, die Grenzen des Gewöhnlichen dehnen kann. Wie Seifenblasen, die niemals platzen, entfalten die runden Polster Elemente sich in alle Richtungen und umschließen sanft die Schlummernden. Sogar die Art, wie die Premiumschäume des Polsterbettes sich formen, folgt dem Prinzip: ohne Ecken und Kanten, bitte. So kann es passieren, dass Traum und Wirklichkeit miteinander verschmelzen.

The most fascinating dreams are not linear, but multidimensional, sensual, almost real. The Balaaoo bed reminds us that anything is possible – and not only in dreams – even reality can stretch the boundaries of the ordinary. Like soap bubbles that never burst, the round upholstered elements unfold in all directions and gently enclose the slumberer. Even the way the premium quality foams used in this upholstered bed take shape follows the principle: no corners or edges, please. So that dreams can merge seamlessly into reality.

Les rêves les plus fascinants ne se déroulent pas de manière logique, mais sont multidimensionnels, sensuels, presque réels. Le lit Balaaoo nous rappelle que si tout est possible dans les rêves, la réalité peut aussi repousser les limites de l'ordinaire. Comme des bulles de savon qui n'éclatent jamais, les éléments de rembourrage rebondis se déploient dans toutes les directions et enveloppent de douceur ceux qui dorment. Même la manière dont se forment les mousses de qualité supérieure du lit rembourré suit ce principe : sans coins pointus ni angles, merci bien. Il arrive ainsi que le rêve et la réalité se rejoignent.



W 129-180 Creole (Set 3) ▶ 283,5 cm ▼ 224 cm ▲ 147 cm
Stoff · Fabric · Tissu 65 BOH73 / 65 BOH71 / 65 BOH75



W 129-180, 2 • RP129-100-2, 1 • RP129-100 Creole
▶ 202,5 cm ▼ 216 cm ▲ 147 cm
Stoff · Fabric · Tissu 65 BOH71

Creole Bed

Design: Dagmar Marsetz



W 129-180 Creole ▶ 196 cm ▼ 216 cm ▲ 55 – 59 cm
Stoff · Fabric · Tissu 65 BOH76



Wasserfall 129
RP200, RP180, RP160, RP140, RP120, RP100, RP80
Stoff · Fabric · Tissu 65 BOH86 / 65 BOH78 / 65 BOH75 /
65 BOH73 / 65 BOH70 / 65 BOH41 / 65 BOH63

Creole créative

Creole inszeniert das Oval auf signifikante Weise. Die Wiederholung des symmetrischen Motivs wächst zum Ornament heran, dessen Kraft an den Stil des Art déco erinnert. Nach Belieben lassen sich die Rundbögen zusammenstellen und an der Wand immer wieder neu arrangieren – ob horizontal oder vertikal, ob asymmetrisch oder stufenweise, ob Ton in Ton oder kontrastreich.

Die Wandpaneele sind in sieben Längen erhältlich sowie mit einer Vielzahl aus schimmernden Bezügen und Farben. Sie lassen sich ganz einfach und auch vom Bett unabhängig an die Wand montieren. So können die „Creolen“ als Bettrücken dienen oder werden zum komplementierenden Wandbild.



W 129-180, 2 • RP129-100-2, 1 • RP129-100 Creole ▶202,5 cm ▼ 216 cm ▲147 cm
Stoff · Fabric · Tissu 65 BOH71

Creole créative

Creole re-stages the oval in a significant way. The repetition of the symmetric motif grows into an ornament, which strongly reminds of Art Deco. The arches can be arranged according to your heart's desire and re arranged along the wall in which ever way pleases: horizontally or vertically, a-symmetrical or progressively, tonal or full of contrasts.

The wall panels are available in seven lengths and come in a host of different covers and colors. This way, the arches can be used as headboards or as murals.

Collection Beds



W 129B-180 Creole [Set 2.2] ▶243 cm ▼ 224 cm ▲147 cm
Stoff · Fabric · Tissu 65 BOH54 / 65 BOH58 / 65 BOH74



W 129-180, 1 • RP129-200-2 Creole ▶200,5 cm ▼ 216 cm ▲128 cm
Stoff · Fabric · Tissu 65 BOH54

Creole créative

Creole met en scène l'ovale de manière significative. La répétition du motif symétrique devient un ornement qui n'est pas sans rappeler la force et le style de l'art-déco.

Les arrondis peuvent être arrangés à volonté et réarrangés sur le mur, à l'horizontale ou à la verticale, de façon symétrique, asymétrique ou graduelle, ton sur ton ou avec contraste.

Les panneaux muraux sont disponibles dans sept longueurs et de nombreuses couleurs et tissus scintillantes sont disponibles. Ils sont très faciles à monter sur le mur, même depuis le lit. Ainsi, les Creoles peuvent servir d'ornement de lit ou de décors muraux complexes.



Facts & Highlights

- Modularität durch kreative Anordnung der bogenförmigen Wandrückenpaneele (Creoles): 4 bis 9 Creoles im 40,5 cm - Raster kombinierbar oder horizontal max. 2 Creoles übereinander
- Einfache Wandmontage über eine Leiste
- Rückenpaneele bilden auch ohne Bettkasten dekorative Wandbilder oder Polsterrücken für bestehende Sitzelemente
- Bettkorpus auch ohne Rückenteil erhältlich. Ideal für Dachschrägen oder Einsatz frei im Raum
- Matratzenbreiten: 160 / 180 / 200 cm
- Modularity through creative arrangement of the arched wall-back panels (Creoles): 4 to 9 Creoles in 40.5 cm grid can be combined, or a max of 2 Creoles can be put horizontally
- Easy fitting to walls due to a bar
- Back panels can form decorative murals or upholstered backs for already existing seating elements, even without the bed base
- Bed corpus available without back part; ideal for sloping roofs or to be put in the middle of a room
- Mattress width: 160 / 180 / 200 cm
- Modularité grâce à la disposition créative des panneaux arrière en forme d'arche (creoles): 4 à 9 creoles peuvent être combinés dans une trame de 40,5 cm ou 2 creoles max. superposés à l'horizontale
- Montage mural simple au moyen d'une baguette
- Même sans sommier, les panneaux arrière constituent un panneau mural décoratif ou un support pour les éléments d'assise existants
- Corps de lit disponible également sans tête de lit. Idéal pour l'installation sous mansardes ou librement dans une pièce
- Largeurs de matelas : 160 / 180 / 200 cm

W 129 A-180 Creole (Set 1.2) ▶243 cm ▼224 cm ▲147 cm
Stoff · Fabric · Tissu 65 BOH84 / 65 BOH14 / 65 BOH76



W 129 C -180, 2*RP 129-120, 4*RP 129-80 Creole
▶243 cm ▼224 cm ▲127 cm Stoff · Fabric · Tissu 65 BOH06



W 129-180, 1 RP 129-180-2 Creole ▶196 cm ▼216 cm ▲127,5 cm
Stoff · Fabric · Tissu 65 BOH50

Feya Bed

Design: Meera Rathai



W 130-180 Feya ▶ 190 / 210 / 230 cm ▼ 245 cm ▲ 107-133 cm
Stoff · Fabric · Tissu 66 8480 / 70 4042



Facts & Highlights

- Refugium für Büchernarren, Bettpicknicker, Serien- und Moviefans
- Besondere Funktion: Rückenissen stufenlos verstellbar
- Elegantes Steppmuster
- A sanctuary for bookworms, breakfasters-in-bed, and TV or movie binge-watchers
- Nice-to-have: back cushions can be adjusted to any position
- Elegant quilted pattern
- Le refuge des amateurs de livres, du pique-nique au lit, de cinéma et de séries télévisées
- Fonction spéciale : dossiers réglables en continu
- Matelassage élégant



W 130-180 Feya ▶ 190 / 210 / 230 cm ▼ 245 cm ▲ 107-133 cm
Stoff · Fabric · Tissu 67 7153

Sternstunde der Geborgenheit

Ob Filmnacht, Cocooning oder wechselnde Schlafpositionen – Feya bietet Raum für viele Arten der Entspannung. Die Rückenissen lassen sich stufenlos um bis zu 120 Grad nach vorne und 90 Grad nach hinten verstellen. Ein von Hand gestepptes Muster spannt sich über den zarten Velours-Bezug wie Sternbilder über den Nachthimmel. Bei Feya steht der volle Umfang an Bretz-eigenen Matratzensystemen in drei Breiten zur Auswahl.

Movie night, being burritoed and reading a book, or changing sleeping positions – Feya lends itself to many different forms of relaxation. The back pillows can be moved, continuously, from 120° to the back, to 90° in the front. A hand quilted pattern stretches over the whole of the soft velour cover, like the starry firmament. With Feya, the full extent of our own mattress systems in three widths can be chosen.

Pour une soirée film, cocooning ou diverses positions pour dormir, Feya offre de nombreuses façons de se détendre. Les coussins du dossier peuvent être inclinés jusqu'à 120° vers l'avant et jusqu'à 90° vers l'arrière. Un motif piqué à la main s'étend sur la douce housse en velours comme des étoiles sur un ciel nocturne. Feya propose l'intégralité du système de matelas propre à Bretz, dans trois variantes de largeur.

Cloud 7 Bed

Design: Martina Münch



Freier Fall nach oben

Typisch Cloud 7: Auch das Polsterbett aus der Reihe imponiert mit ausgeklügelter Kassettenheftung und einer Fluchtpunkt-Illusion, die die extravagante Linienführung ermöglicht. Jede Kasette entsteht in Handarbeit und versieht das Bett mit seiner dreidimensionalen Dynamik. Egal ob 160, 180 oder 200 cm Liegefläche – für alle Maße steht eine große Auswahl an Bezügen zur Verfügung.

So typical: The impressive bed from this collection impresses with a sophisticated cassette stitching and the illusion of a vanishing point, which allows for the extravagant lines. Every cassette is made by hand and adorns the bed with its flamboyant three dimensional dynamic. No matter if its needed in 160, 180 or 200 cm lying surface – covers for every size are available.

Facts & Highlights

- Dynamisches Design trifft ungezwungene Leichtigkeit
- Kopfteil wie von leichter Hand auseinandergezogen
- 3D-Effekt durch originell ausgearbeitetes Fußteil: unterschiedlich tiefe Polsterkassetten
- A kaleidoscope of space-age design and effortless lightness
- Headboard stretches out like soft sheltering wings
- Truly original foot section features variable-depth cushion cassettes to create a 3D effect
- Kaleidoskope de design fun et de légèreté décontractée
- Tête de lit légèrement évasée
- Effet 3D grâce à des pieds de conception originale: capitons de profondeurs différentes

W 164 Cloud 7
▶ 210 / 230 / 250 cm ▼ 245 cm ▲ 130 cm
Stoff · Fabric · Tissu 65 9622 / 68 4085
Fuß · Feet · Pied 22





Dinins

Design: Jan Grad
Colour: Burnt Oak

Everybody come together



Ohlinda Table & Ohlinda Chair
 ▶ 160 – 190 / 200 / 240 – 300 cm ▼ 105 cm ▲ 74 cm
 Stoff · Fabric · Tissu 66 8438 / 68 1035 Fuß · Feet · Pied 66



Design Ohlinda Chair:
 C. Kutzera, D. Marsetz, M. Rathai

An den einzigartigen Bretz Tischen sitzen Familie und Freunde besonders gerne zusammen. Zum Essen oder einfach nur um Wein zu trinken und die Nacht durchzureden. Red, Red, Wine.

Our inimitable Bretz tables are real magnets for family and friends. For a proper sit-down meal – or just to talk into the wee hours over a bottle or two. Red, Red, Wine.

En famille, entre amis, installez-vous autour des tables Bretz au design si particulier. Pour manger ou simplement pour déguster un verre de vin et discuter toute la nuit. Red, Red, Wine.



Facts & Highlights

- **Stuhlsessel:**
 Konifizierte Stahlbeine mit golden-polychrom schimmernder oder anthrazit pulverbeschichteter Oberfläche, herrlicher sesselartiger Sitzkomfort
- **Upholstered chair:**
 Double-butted steel legs with lustrous gold / polychrome finish, matched to wonderfully armchair-like comfort
- **Chaise fauteuil:**
 Pieds en acier coniques, surface dorée polychrome, fauteuil merveilleusement confortable

Ohlinda Table & Ohlinda Chair
 Ø 106 / 120 / 136 cm ▲ 74 cm
 Stoff · Fabric · Tissu 66 8438 / 67 3832 Fuß · Feet · Pied 66



Fuß · Feet · Pied 66 / 76



A 118 Ohlinda Chair ▶ 53 cm ▼ 68 cm ▲ 90 cm
 Stoff · Fabric · Tissu 61 9426 / 68 5135
 Fuß · Feet · Pied 76



B 118 Ohlinda Chair ▶ 69 cm ▼ 68 cm ▲ 90 cm
 Stoff · Fabric · Tissu 61 9426 / 68 5135
 Fuß · Feet · Pied 76

Cassia Chair

Design: Dagmar Marsetz



Ohlinda Table & Cassia Chair
Ø 106 / 120 / 136 cm ▲ 74 cm
Stoff · Fabric · Tissu Happy Velvet Mix Fuß · Feet · Pied 98

Facts & Highlights

- Flexibler Hybrid aus Stuhl und Sessel: Super bequem, um extra-lange gemütlich mit Freunden am Tisch zu sitzen
- Lineare Einzüge an Rücken und Sitz betonen die Symmetrie einer Blütenstruktur
- Legere Polsterung und Blütenform schmiegen sich um den Körper
- Für die direkte Kommunikation am Tisch: Drehbares, mattschwarz pulverbeschichtetes oder Aluminium Untergestell
- A versatile (arm)chair hybrid and a super-comfortable way to enjoy extra-long get-togethers around the table
- Linear pleats on the back and seat mirror the natural symmetry of flowering plants
- The body is enfolded by the light, blossom-like upholstery
- Fitted on a swivelling, powder-coated base in matt black – for non-nonsense talk at the table or aluminium
- Modèle chaise / fauteuil hybride flexible : super-confortable pour s'asseoir à table avec des amis en toute convivialité
- Les renforcements linéaires du dossier et de l'assise soulignent la symétrie d'une structure florale
- Le rembourrage léger en forme de fleur forme un écrin autour du corps
- Pour la communication directe à table – support pivotant, peinture poudrée noire matte ou en aluminium



Samurai Table & Cassia Chair
▶160 – 190 / 200 / 240 – 300 cm ▼ 105 cm ▲ 74 cm
Stoff · Fabric · Tissu 64 1978 Fuß · Feet · Pied 98



Ohlinda Table & Cassia Chair
Stoff · Fabric · Tissu Happy Velvet Mix



B 156 Cassia ▶ 67 cm ▼ 57 cm ▲ 87 cm
Stoff · Fabric · Tissu 64 1984
Fuß · Feet · Pied 88



B 156 Cassia ▶ 67 cm ▼ 57 cm ▲ 87 cm
Stoff · Fabric · Tissu 64 1968
Fuß · Feet · Pied 88

Collection **Dining**



N 120 E BO Samurai Table
Standard ▶200 / 240 ▼105 cm ▲74 cm
Special ▶160-190 / 241-300 ▼105 cm ▲74 cm



Oberfläche · Surface · Surface **Burnt Oak**



N 118 E BO Ohlinda Table
Standard ▶200 / 240 ▼105 cm ▲74 cm
Special ▶160-190 / 241-300 ▼105 cm ▲74 cm

Ohlinda Table & Ohlinda Chair
Stoff · Fabric · Tissu 66 8438 / 68 1035



N 118 R BO Ohlinda Table
Standard Ø 135 cm
Special Ø 105 / 120 cm ▲74 cm

Facts & Highlights

- Handwerklich geschliffenes, stabiles Stahluntergestell mit halbttransparentem, golden-polychrom schimmerndem Lack überzogen
- Tischplatte **Burnt Oak**: Rustikale, geflammte Vollholzplanken, mit Harz fixiert
- Handwerklicher Charakter durch uneben geschliffene Kanten
- Robust steel base frame with a hand-finished surface sheathed in a semi-transparent, lustrous gold/polychrome lacquer
- **Burnt Oak table top**: rustic, flamed solid wood boards, bound with resin
- Artisanal look and feel with uneven edge bevelling
- Structure en acier robuste, poli artisanal laquage semi-transparent polychrome chatoyant et doré
- **Plateau **Burnt Oak****: planches de bois massif rustique flammées, fixées avec de la résine
- Optique artisanale avec contours inégaux

Next to me

Unsere Couchtische ergänzen jedes Sofa perfekt. Als Nebendarsteller tragen sie eine Menge Verantwortung, aber auch Nüsschen, Gläser und Magazine und lassen die Couch daneben als Hauptdarsteller gut aussehen. Espresso for two.

Our coffee tables are the perfect sofa sidekick. But even as supporting actors they still have an important part to play – keeping snacks, glasses and magazines out of the way of the couch in the starring role. Espresso for two.

Nos tables basses s'harmonisent parfaitement avec chaque canapé. Même si elles ne jouent que les seconds rôles, elles prennent grand soin des cacahuètes, lunettes et magazines qui leurs sont confiés. Et sans jamais lui faire de l'ombre, elles mettent en évidence notre acteur principal: le canapé. Espresso for two.

Disquo takes pop modernism to the next level: The collection brings together cylinders of multiple dimensions and surfaces. The result is a spectacular ensemble of metallic nuances with a bright accent in petrol or coral. This is not simply a coffee table, but a self-sufficient sculpture that celebrates the endless possibilities of the disco era – everything was allowed, the main thing was extravagance. (Disquo is available in two sizes.)

Disquo fait passer le modernisme pop au niveau supérieur : Dans cette collection, des cylindres de dimensions et de surfaces multiples se rencontrent. Il en résulte un ensemble spectaculaire de nuances métalliques avec un accent lumineux en pétrole ou en corail. Il ne s'agit pas simplement d'une table basse, mais d'une sculpture autonome qui célèbre les possibilités infinies de l'ère disco – tout était permis, pourvu que ce soit extravagant. (Disquo est disponible en deux tailles.)



Disquo

Le freak, c'est chic

Disquo stimmt das nächste Level des Pop-Modernismus an: Bei der Kollektion stoßen Zylinder vielfacher Maße und Oberflächen aufeinander. Daraus resultiert ein spektakuläres Ensemble aus Metallic-Nuancen mit einem leuchtenden Akzent in Petrol oder Koralle. Es handelt sich hier nicht einfach um einen Coffee-Table, sondern um eine autarke Skulptur, die die endlosen Möglichkeiten der Disco-Ära feiert – alles war erlaubt, Hauptsache extravagant. (Disquo ist in zwei Größen erhältlich.)

J 147 H P
Ø 52 cm ▲ 53 cm



J 147 L CO
Ø 90 cm ▲ 42 cm



J 147 H CO
Ø 52 cm ▲ 53 cm

J 147 L P
Ø 90 cm ▲ 42 cm

Facts & Highlights

- Disquo ist in zwei Größen erhältlich
- Tischplatte: Eiche furniert, gebeizt und matt lackiert
- Untergestell: Diverse Scheibenelemente aus Holzwerkstoffen und Stahlrohr
- Materialvielfalt in den Oberflächen: Holzfurnier, Metall, farbige Lackierung
- Disquo is available in two sizes
- Tabletop: veneered oak, stained and lacquered matt
- Base frame: different disc elements made from wood and steel pipes
- A multitude of materials in the surfaces: wood veneer, metal, colored varnish
- Grande ou petite table Disquo avec des disques en mixtes
- Plateau: chêne plaqué, décapé et peint mat
- Châssis: divers éléments de pied en bois et tubes d'acier
- Diversité des matériaux des surfaces: bois plaqué, métallique, peinture colorée

Stealth

Prisma Charisma



B 145 G
▶ 60 cm ▼ 60 cm ▲ 50 cm

R 145 G
▶ 103 cm ▼ 103 cm ▲ 40 cm

Stealth spiegelt die Form des Diamanten in all seinem Glanz. Eine überlackierte, robuste Oberfläche aus Blattgold oder Blattsilber verleiht der bereits skulpturalen Anmutung ihren Feinschliff und geheimnisvolle Tiefe. Stealth umfasst drei Varianten: Rund groß, rund klein und oval.

Stealth mirrors the form of a diamond in all its glory. A lacquered, robust surface made from gold leaf or silver leaf, gives the already very sculptural appearance its final touch and mysterious depth. Stealth comes in three sizes: round large, round small and oval.

Stealth reflète la forme du diamant dans toute sa brillance. Une surface robuste vernissée en feuille d'or, ou d'argent confère à l'aspect déjà sculptural, une finesse et une profondeur mystérieuse. Stealth comprend trois variantes : une grande ronde, une petite ronde et une ovale.



B 145 MA
▶ 60 cm ▼ 60 cm ▲ 50 cm



R 145 MA
▶ 103 cm ▼ 103 cm ▲ 40 cm



J 145 MA
▶ 138 cm ▼ 78 cm ▲ 40 cm



B 145 S
▶ 60 cm ▼ 60 cm ▲ 50 cm



J 145 S
▶ 138 cm ▼ 78 cm ▲ 40 cm

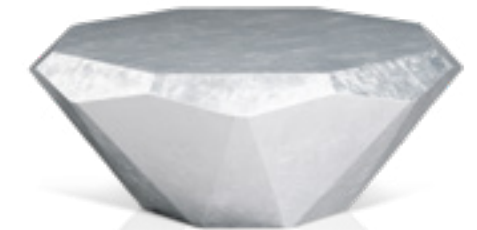

R 145 S
▶ 103 cm ▼ 103 cm ▲ 40 cm



J 145 G
▶ 138 cm ▼ 78 cm ▲ 40 cm

Cloud 7



N 154
Ø 110 cm ▲ 40 cm
Stoff · Fabric · Tissu 66 2085

Von Grund auf sinnlich

Man möchte sie fast mit aufs Sofa nehmen – so unbeschreiblich intensiv fühlen sich diese Teppiche an. Die expressiven Designs entstehen von Hand in einer kleinen Manufaktur bei Delhi und können auf Wunschmaß gefertigt werden.

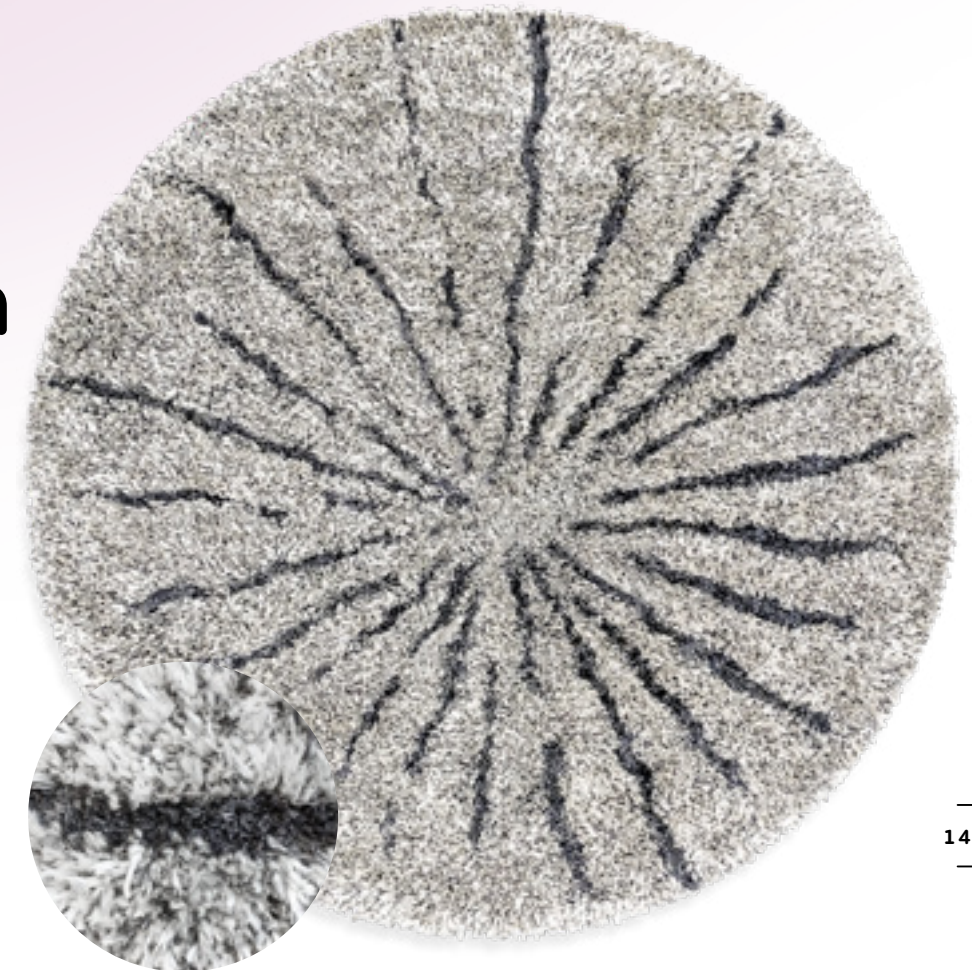

El Trio



J 150 L
Ø 90 cm ▲ 39 cm
Stoff · Fabric · Tissu 66 8430

J 150 L
Ø 90 cm ▲ 39 cm
Stoff · Fabric · Tissu 68 5135



Safari

P 153 SA
Maßteppiche · Rugs · Tapis
rund oder eckig / round or square
min. 150 cm, max. 450 cm

Design: Pauline Junglas

Collection Rugs



Zen Record

P 153 ZN
min. 140 x 160 cm, max. 306 x 350 cm

Design: Dagmar Marsetz

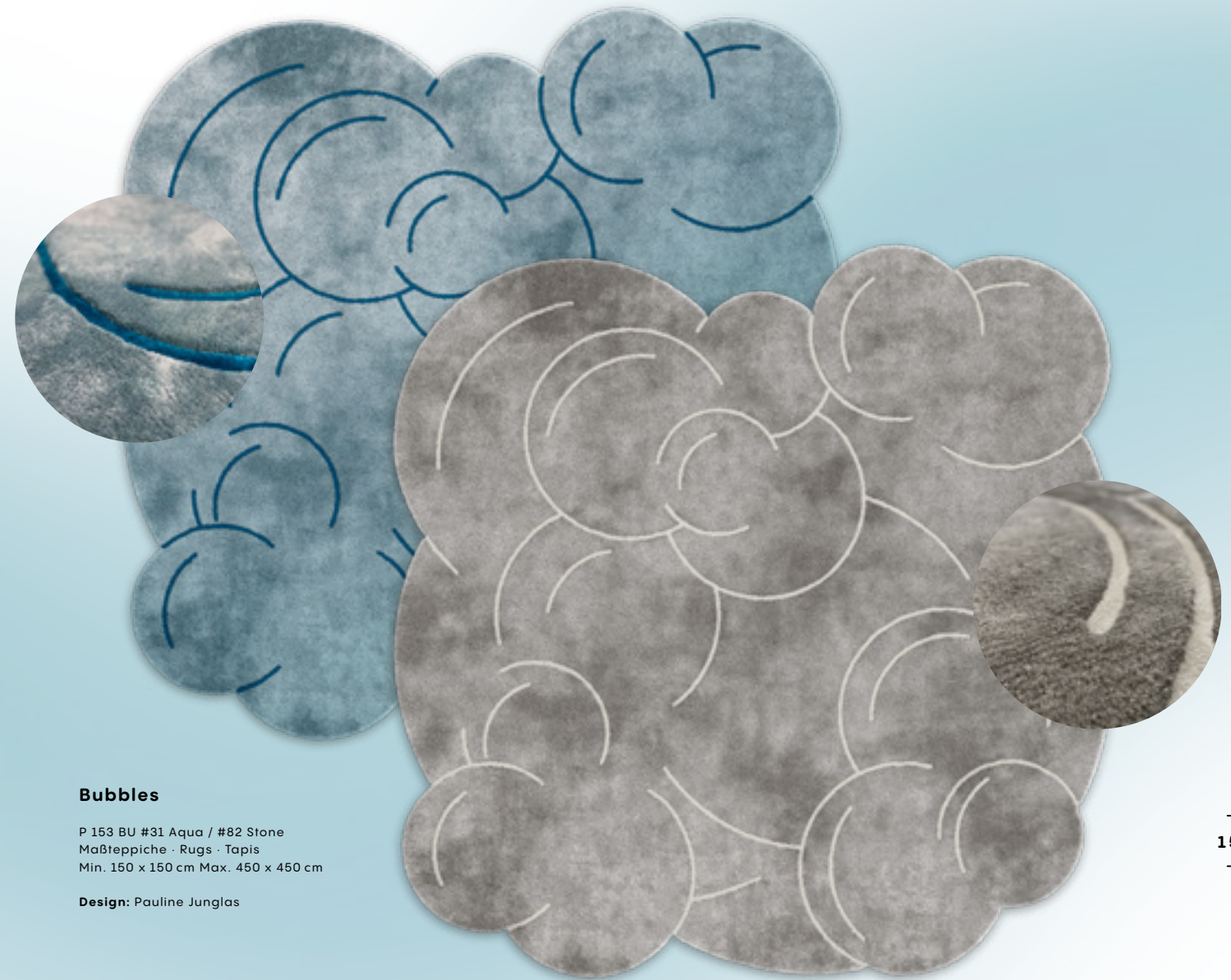

Bubbles

P 153 BU #31 Aqua / #82 Stone
Maßteppiche · Rugs · Tapis
Min. 150 x 150 cm Max. 450 x 450 cm

Design: Pauline Junglas

150

151

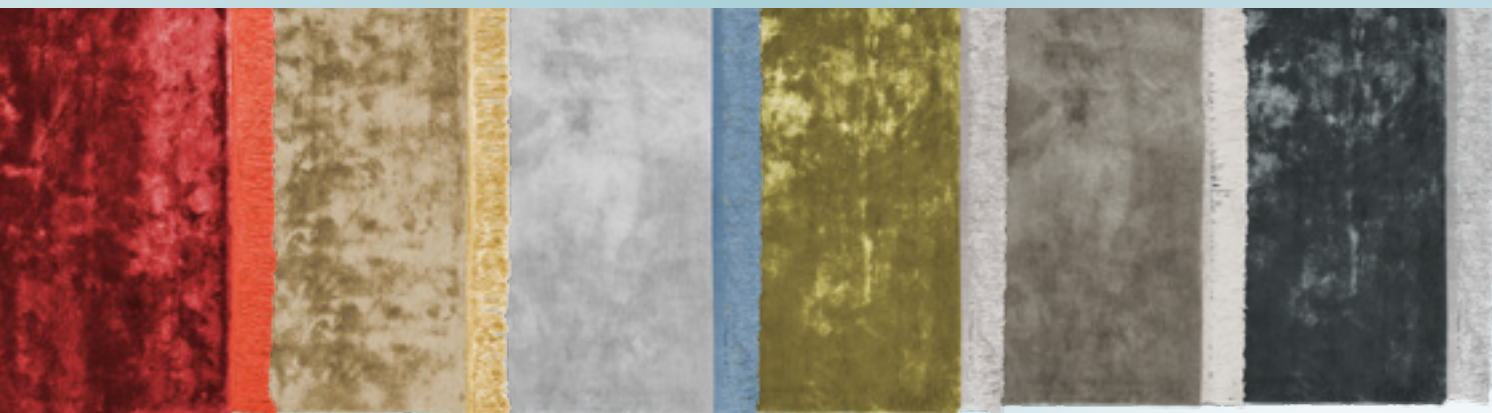

- # 14 Fire
Fringes: 10 bright red
- # 82 Greige
Fringes: 75 ochre
- # 81 Light Grey
Fringes: 20 blue
- # 39 Moss
Fringes: 80 grey
- # 87 Taupe
Fringes: 41 ivory
- # 85 Charcoal
Fringes: 80 grey



- # 32 Turquoise
Fringes: 31 lime
- # 17 Violet
Fringes: 16 pink
- # 30 Aquamarin
Fringes: 35 smaragd
- # 54 Copper
Fringes: 60 papaya
- # 53 Gold
Fringes: 75 ochre

Viscose Solid

P 153 VS
Maßteppiche · Rugs · Tapis
Rund oder eckig
100 x 100 bis 450 x 450 cm



Mahendi

P 153 MA
Maßteppiche · Rugs · Tapis
Ø min. 140 cm, max. 450 cm

Design: Carolin Kutzera

Collection Rugs

Magic Sands

P 153 MSA Blau #39
Maßteppiche · Rugs · Tapis
Ø min. 140 cm, max. 450 cm

Design: Pauline Junglas

Fundamentally sensuous

One would almost want to take them to the sofa – that's how indescribably intense these rugs feel like. The expressive designs are handmade in a small manufacture close to Delhi.

Sundowner

P 153 SU #50
Maßteppiche · Rugs · Tapis
Ø min. 140 cm, max. 450 cm

Design: Dagmar Marsetz

Sunrise

P 153 SU #70
Maßteppiche · Rugs · Tapis
Ø min. 140 cm, max. 450 cm

Design: Dagmar Marsetz

Lagoon

P 153 LA
Maßteppiche · Rugs · Tapis
Ø min. 140 × 155 cm, max. 410 × 450 cm

Design: Dagmar Marsetz

Magic Sands

P 153 MSA Rot #18
Maßteppiche · Rugs · Tapis
Ø min. 140 cm, max. 450 cm

Design: Pauline Junglas



D 109 Q / D 108 K
Stoff · Fabric · Tissu 65 0322 / 68 5135
▶87 / 56 cm ▼ 81 / 31 cm ▲ 15 / 13 cm



D 112 R
Stoff · Fabric · Tissu 65 9622
▶85 cm ▼ 85 cm ▲ 16 cm



D 106 R
Stoff · Fabric · Tissu 66 8430
▶63 cm ▼ 50 cm ▲ 16 cm



D 154 Q
Stoff · Fabric · Tissu 67 3932
▶50 cm ▼ 50 cm ▲ 18 cm



D 140 R / D 140 Q
Stoff · Fabric · Tissu 66 8438 / 61 9417
▶63 / 53 cm ▼ 53 / 53 cm ▲ 20 cm

There
are never
enough

D 128 S / D 128 Q
Stoff · Fabric · Tissu 67 3832 / 61 9426
▶50 / 63 cm ▼ 50 / 63 cm ▲ 15 cm



D 128 V / D 118 V
Stoff · Fabric · Tissu 66 8438 / 64 2960
▶63 / 73 cm ▼ 50 / 28 cm ▲ 15 / 13 cm



D 119 G / D 103 K
Stoff · Fabric · Tissu 64 2975 / 64 1916
Ø 60 / 48 / 37 cm ▲ 18 / 15 / 10 cm

Das sind nicht einfach nur Kissen: Die außergewöhnlichen Unikate entstehen in Handarbeit mit Liebe zum Detail und auf individuelle Wünsche hin. Zur Auswahl steht nicht nur eine riesige Vielfalt an Bezügen und Formen, sondern auch dekorative Details wie Steppungen und Knöpfe, Raffungen und Biesen.

There not just cushions: These outstanding cushions are one of a kind and are being made by hand with a lot of love for detail and individual wishes. There are not just a myriad of covers and forms to choose from, but also ornamental details like quilting and buttons, ruffles and tucks.

Ce ne sont pas de simples coussins. Ces oeuvres uniques sont créés de façon artisanale avec l'amour du détail et pour répondre à toutes les demandes. Le choix ne comprend pas seulement une enorme variété de tissus et de formes, mais également des détails décoratifs tels que des piquages et des boutons, des plis et des passepoils.



D 108 S / D 108 Q
Stoff · Fabric · Tissu 67 7153 / 67 7119 / 67 7117
▶67 / 57 cm ▼ 63 / 53 cm ▼ 13 cm



D 128 M
Stoff · Fabric · Tissu 68 1035 / 64 2975
▶30 cm ▼ 20 cm ▲ 10 cm



D 119 R
Stoff · Fabric · Tissu 68 1035
▶70 cm ▼ 25 cm ▲ 25 cm



D 183 V / D 160 V
Stoff · Fabric · Tissu 67 3848 / 67 3948
▶93 / 63 cm ▼ 63 / 50 cm ▲ 20 cm



D 109 QR
Stoff · Fabric · Tissu 65 9681
▶87 cm ▼ 81 cm ▲ 29 cm



D 102 V
Stoff · Fabric · Tissu 66 7580 / 66 7583
▶92 cm ▼ 58 cm ▲ 14 cm

D 154 V
Stoff · Fabric · Tissu 67 8055
▶63 cm ▼ 30 cm ▼ 15 cm



Velours mon amour



Seit den 90er Jahren gilt Velours in auffälligen Farben, Mustern und Schattierungen als das Markenzeichen von Bretz. Es gibt wohl keine andere Möbelmarke, die so viel Erfahrung mit diesem edlen, widerstandsfähigen aber oft auch widerspenstigen Material hat. Bei Bretz weiß man, wie man es durch Faltungen und Steppungen in Bewegung hält und das Schillern seiner Oberfläche durch Kurven und Kanten hervorkitzelt. Für die phantastisch-sinnliche Stoffkollektion, die aktuell rund 120 verschiedene Designs und Farben umfasst arbeitet die Marke ausschließlich mit spezialisierten Textilmanufakturen aus Italien, Belgien und Deutschland zusammen. Daraus entstehen Stoffe, die genau das haben, wofür die Marke steht: einen eigenen Charakter.

With their bold colours, patterns and shades, Bretz velours have been a vibrant hallmark of the brand since the 90s. Very few furniture makers can boast such a wealth of experience with this luxurious and durable—but often challenging—material. At Bretz, we use pleats and quilts to keep the velour endlessly interesting, with curves and contours to cajole that iridescent shine out of its surface. To create our fabric collection that beguiles and bewitches the senses with no less than 120 separate designs and colours, Bretz works exclusively with highly specialised textile ateliers in Belgium, Germany and Italy. The result is a material that's the perfect ambassador for our brand: a True Character.

Depuis les années 90, le velours aux couleurs, aux motifs et aux nuances flamboyantes est considéré comme la référence de Bretz. Il n'y a probablement aucune autre marque de meubles qui ait autant d'expérience avec cette matière noble, résistante mais souvent rebelle aussi. Chez Bretz, on sait comment le maintenir en mouvement par des plis et des surpiqûres et comment faire se révéler l'iridescence de sa surface par des courbes et des arêtes. Pour sa collection de tissus incroyablement sensuels qui comprend actuellement environ 120 designs et couleurs différents, la marque travaille exclusivement avec des manufactures textiles spécialisées d'Italie, de Belgique et d'Allemagne. Ainsi sont créés des tissus qui possèdent exactement ce que la marque incarne : un caractère propre.



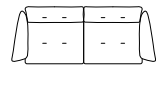
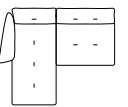
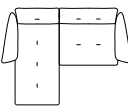
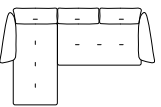
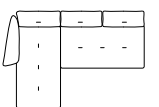
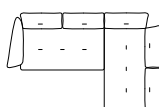
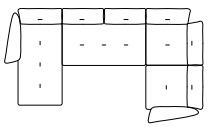
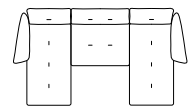
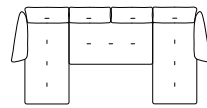
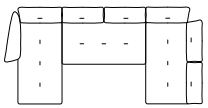
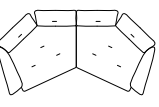
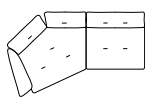
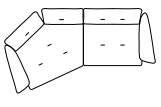
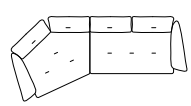
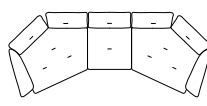
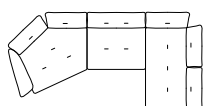

Manyara

	E 101 Manyara ▶ 189 cm ▼ 129 cm ▲ 85 cm		F 101 Manyara ▶ 245 cm ▼ 129 cm ▲ 85 cm		UAli-UAre 101 Manyara ▶ 322 cm ▼ 129 cm ▲ 85 cm
	VDAlI-U 101 Manyara ▶ 262 cm ▼ 222 cm ▲ 85 cm		Q 101 li Manyara ▶ 290 cm ▼ 222 cm ▲ 85 cm		H 101 li Manyara ▶ 346 cm ▼ 222 cm ▲ 85 cm
	VDAlI-V-2 101 Manyara ▶ 318 cm ▼ 222 cm ▲ 85 cm		VAlI-VDre-2 101 Manyara ▶ 346 cm ▼ 222 cm ▲ 85 cm		VDAlI-V-2-Sre-Tre 101 Manyara ▶ 447 cm ▼ 253 cm ▲ 85 cm
	VDAlI-U-VDAre 101 Manyara ▶ 391 cm ▼ 222 cm ▲ 85 cm		VAlI-V-2-VDAre 101 Manyara ▶ 447 cm ▼ 222 cm ▲ 85 cm		VDAlI-V-2-VDre-2 101 Manyara ▶ 447 cm ▼ 222 cm ▲ 85 cm
	G 101 Manyara ▶ 360 cm ▼ 190 cm ▲ 85 cm		YAlI-U 101 Manyara ▶ 313 cm ▼ 190 cm ▲ 85 cm		Z 101 li Manyara ▶ 341 cm ▼ 190 cm ▲ 85 cm
	YAlI-VAre 101 Manyara ▶ 397 cm ▼ 190 cm ▲ 85 cm		YAlI-T-YAre 101 Manyara ▶ 456 cm ▼ 190 cm ▲ 85 cm		YAlI-U-VDre-2 101 Manyara ▶ 442 cm ▼ 222 cm ▲ 85 cm

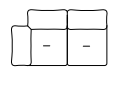
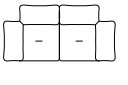
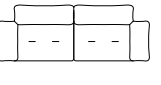
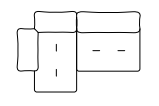
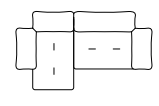
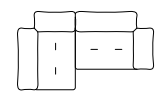
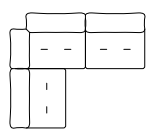
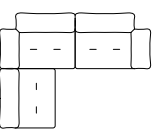
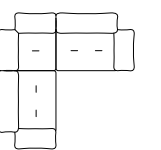
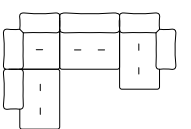
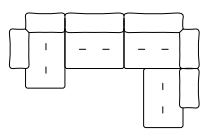
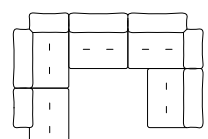

Esfera

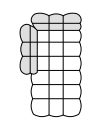
	S-T 102 Esfera ▶ 212 cm ▼ 124 cm ▲ 81 cm		S-S 102 Esfera ▶ 248 cm ▼ 124 cm ▲ 81 cm		G 102 Esfera ▶ 336 cm ▼ 124 cm ▲ 81 cm
	Xli-U 102 Esfera ▶ 256 cm ▼ 168 cm ▲ 81 cm		Hli 102 Esfera ▶ 292 cm ▼ 168 cm ▲ 81 cm		Ure-Ure 102 Esfera ▶ 292 cm ▼ 168 cm ▲ 81 cm
	U-Uli-U 102 Esfera ▶ 300 cm ▼ 256 cm ▲ 81 cm		Zli 102 Esfera ▶ 336 cm ▼ 256 cm ▲ 81 cm		Uli-S-Ure 102 Esfera ▶ 292 cm ▼ 292 cm ▲ 81 cm
	Mli-S-U-Xre 102 Esfera ▶ 380 cm ▼ 256 cm ▲ 81 cm		Xli-U-Ure-Mre 102 Esfera ▶ 424 cm ▼ 256 cm ▲ 81 cm		Mli-Ure-U-Ure-U 102 Esfera ▶ 424 cm ▼ 300 cm ▲ 81 cm

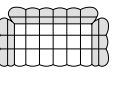
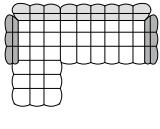
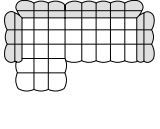
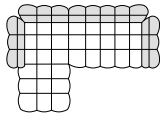
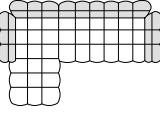
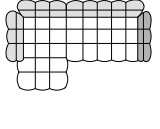
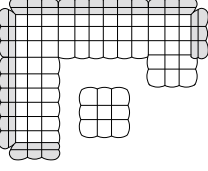
Balao

	VD 104 li Balao ▶ 128 cm ▼ 218 cm ▲ 78 cm		EN 104 Balao ▶ 196 cm ▼ 128 cm ▲ 78 cm		F 104 Balao ▶ 240 cm ▼ 128 cm ▲ 78 cm
	ZN 104 li Balao ▶ 326 cm ▼ 218 cm ▲ 78 cm		Y 104 li Balao ▶ 310 cm ▼ 188 cm ▲ 78 cm		VDli-Ure 104 Balao ▶ 310 cm ▼ 218 cm ▲ 78 cm
	Z 104 li 104 Balao ▶ 340 cm ▼ 218 cm ▲ 78 cm		H 104 li Balao ▶ 303 cm ▼ 188 cm ▲ 78 cm		Vli-S-V-UDre-C 104 Balao ▶ 440 cm ▼ 340 cm ▲ 78 cm

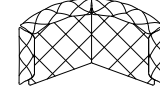
Teratai

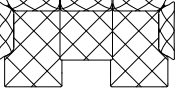
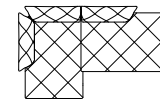
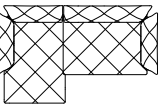
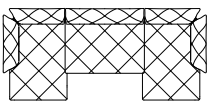
	G 106 Teratai ▶ 306 cm ▼ 181 cm ▲ 80 cm		F 106 Teratai ▶ 256 cm ▼ 134 cm ▲ 80 cm		Xli-T-Xre 106 Teratai ▶ 365 cm ▼ 190 cm ▲ 80 cm
	H 106 li Teratai ▶ 299 cm ▼ 190 cm ▲ 80 cm		Z 106 li Teratai ▶ 312 cm ▼ 190 cm ▲ 80 cm		Xli-VM-Xre 106 Teratai ▶ 421 cm ▼ 190 cm ▲ 80 cm

Edgy

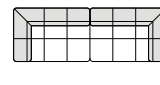
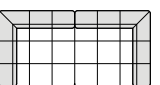
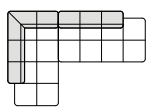
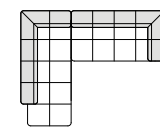
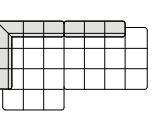
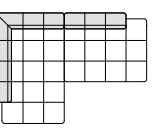
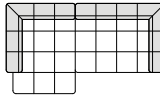
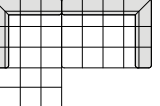
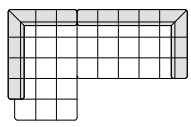
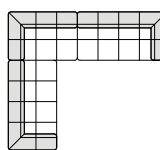
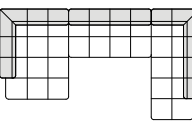
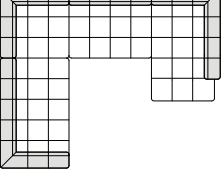
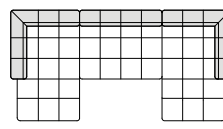
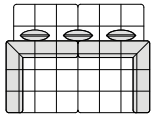
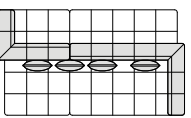
	FN 107 Edgy ▶ 270 cm ▼ 95 cm ▲ 72 cm		F 107 Edgy ▶ 270 cm ▼ 135 cm ▲ 72 cm		TE-UN-RIIE-RK 107 Edgy ▶ 257 cm ▼ 175 cm ▲ 72 cm
	TDE-UN-2-SNIK 107 Edgy ▶ 270 cm ▼ 215 cm ▲ 72 cm		Q 107 li Edgy ▶ 297 cm ▼ 175 cm ▲ 72 cm		Y 107 li Edgy ▶ 297 cm ▼ 215 cm ▲ 72 cm
	H 107 li Edgy ▶ 310 cm ▼ 175 cm ▲ 72 cm		Z 107 li Edgy ▶ 310 cm ▼ 215 cm ▲ 72 cm		TD-V-SIIG-SIIG 107 Edgy ▶ 350 cm ▼ 215 cm ▲ 72 cm
	TE-TNS-UN-SNreK- RreE-SNIK 107 Edgy ▶ 310 cm ▼ 270 cm ▲ 72 cm		L 107 re Edgy ▶ 390 cm ▼ 215 cm ▲ 72 cm		TD-TN-U-TD-SreG- RE-RM-SreK 107 Edgy ▶ 430 cm ▼ 350 cm ▲ 72 cm
	TD-U-TD-RE-RG-RE 107 Edgy ▶ 430 cm ▼ 215 cm ▲ 72 cm		TNS-TNS-TN-TN-RE-RE 107 Edgy ▶ 272 cm ▼ 204 cm ▲ 72 cm		TNS-VN-TN-V-RIIE- SIIG_107 Edgy ▶ 350 cm ▼ 204 cm ▲ 72 cm

Matilda

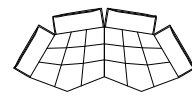

G 116 Matilda
 ▶ 364 cm
 ▼ 167 cm
 ▲ 90 cm

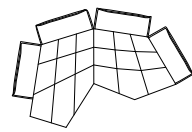

H 116 li Matilda
 ▶ 330 cm
 ▼ 216 cm
 ▲ 90 cm

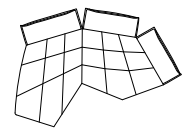

Yli-Ure 116 Matilda
 ▶ 300 cm
 ▼ 216 cm
 ▲ 90 cm

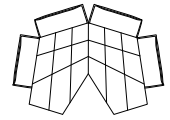

Xli-Xre 116 Matilda
 ▶ 297 cm
 ▼ 216 cm
 ▲ 90 cm

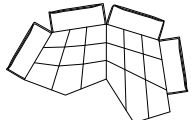

H 116 re Matilda
 ▶ 320 cm
 ▼ 216 cm
 ▲ 90 cm

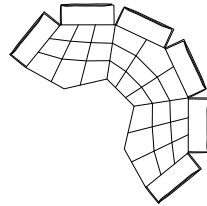

Z 116 Matilda
 ▶ 363 cm
 ▼ 363 cm
 ▲ 90 cm

Ohlinda

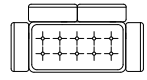

F 118 Ohlinda
 ▶ 253 cm
 ▼ 130 cm
 ▲ 88 cm

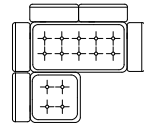

M 118 li Ohlinda
 ▶ 253 cm
 ▼ 226 cm
 ▲ 88 cm

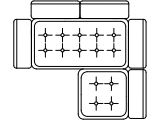

M 118 re Ohlinda
 ▶ 253 cm
 ▼ 226 cm
 ▲ 88 cm

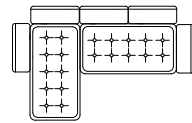

Z 118 li Ohlinda
 ▶ 349 cm
 ▼ 219 cm
 ▲ 88 cm

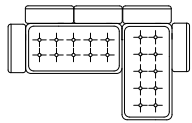

Z 118 re Ohlinda
 ▶ 349 cm
 ▼ 219 cm
 ▲ 88 cm

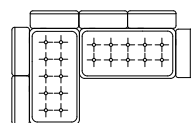

Y 118 li Ohlinda
 ▶ 349 cm
 ▼ 219 cm
 ▲ 88 cm

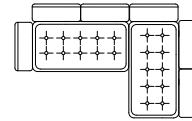

Y 118 re Ohlinda
 ▶ 349 cm
 ▼ 219 cm
 ▲ 88 cm

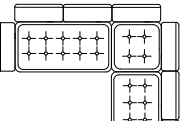

FS-ES-FS-7+LR 118 Ohlinda
 ▶ 349 cm
 ▼ 315 cm
 ▲ 88 cm

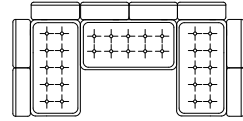

FS-FS-FS-8+LR 118 Ohlinda
 ▶ 446 cm
 ▼ 219 cm
 ▲ 88 cm

Cocoa Island

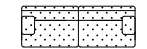

UNii-UNre 119 Cocoa Island
 ▶ 264 cm ▼ 95 cm
 ▲ 80 cm



G 119 Cocoa Island
 ▶ 264 cm ▼ 128 cm
 ▲ 80 cm

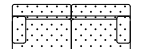

UDii-UDre 119 Cocoa Island
 ▶ 264 cm ▼ 196 cm
 ▲ 80 cm



UNii-TNre 119 Cocoa Island
 ▶ 231 cm ▼ 95 cm
 ▲ 80 cm

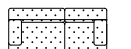

Uli-Tre 119 Cocoa Island
 ▶ 231 cm ▼ 128 cm
 ▲ 80 cm

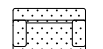

VD 119 Ir Cocoa Island
 ▶ 165 cm ▼ 196 cm
 ▲ 80 cm



VN 119 Ir Cocoa Island
 ▶ 165 cm ▼ 95 cm
 ▲ 80 cm

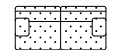

TNii-TNre 119 Cocoa Island
 ▶ 198 cm ▼ 95 cm
 ▲ 80 cm



F 119 Cocoa Island
 ▶ 198 cm ▼ 128 cm
 ▲ 80 cm

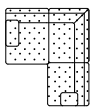

Tli-Sli-TNre 119 Cocoa Island
 ▶ 191 cm ▼ 224 cm
 ▲ 80 cm

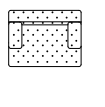

E 119 Cocoa Island
 ▶ 165 cm
 ▼ 128 cm
 ▲ 80 cm

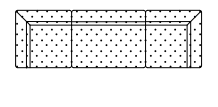

S-V-S 119 Cocoa Island
 ▶ 415 cm ▼ 128 cm
 ▲ 80 cm

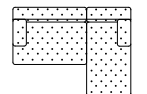

Vli-TDre 119 Cocoa Island
 ▶ 264 cm ▼ 196 cm
 ▲ 80 cm

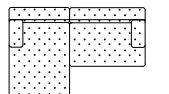

UDii-Vre 119 Cocoa Island
 ▶ 297 cm ▼ 196 cm
 ▲ 80 cm

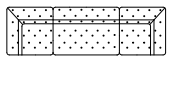

SN-VN-SN 119 Cocoa Island
 ▶ 349 cm ▼ 95 cm
 ▲ 80 cm

Cocoa Island

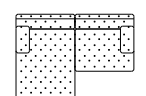

UDii-Vre 119 Cocoa Island
 ▶ 264 cm ▼ 196 cm
 ▲ 80 cm

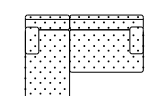

TDii-Vre 119 Cocoa Island
 ▶ 264 cm ▼ 196 cm
 ▲ 80 cm

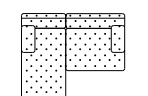

TDii-Ure 119 Cocoa Island
 ▶ 231 cm ▼ 196 cm
 ▲ 80 cm

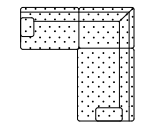

UNii-Sre-Vre 119 Cocoa Island
 ▶ 257 cm ▼ 257 cm
 ▲ 80 cm

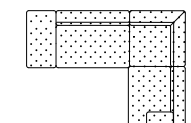

CE-V-S-Ure 119 Cocoa Island
 ▶ 356 cm ▼ 257 cm
 ▲ 80 cm

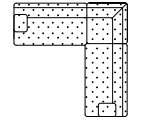

VNii-SN-VNre 119 Cocoa Island
 ▶ 257 cm ▼ 257 cm
 ▲ 80 cm

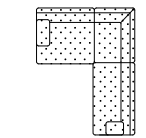

Uli-Sli-VNre 119 Cocoa Island
 ▶ 224 cm ▼ 290 cm
 ▲ 80 cm

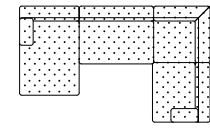

UDii-V-S-Ure 119 Cocoa Island
 ▶ 422 cm ▼ 257 cm
 ▲ 80 cm

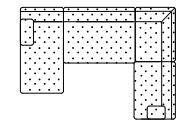

TDii-V-Sli-UNre 119 Cocoa Island
 ▶ 356 cm ▼ 275 cm
 ▲ 80 cm

Napali

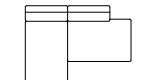

X-Mre 126 Napali
 ▶ 220 cm
 ▼ 161 cm
 ▲ 74 / 79 / 84 / 89 cm

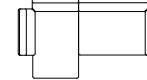

Xli-Ure 126 Napali
 ▶ 278 cm
 ▼ 161 cm
 ▲ 74 / 79 / 84 / 89 cm

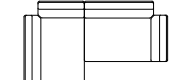

Ure-Ure 126 Napali
 ▶ 278 cm
 ▼ 161 cm
 ▲ 74 / 79 / 84 / 89 cm

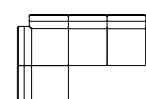

T-S-T 126 Napali
 ▶ 293 cm
 ▼ 205 cm
 ▲ 74 / 79 / 84 / 89 cm

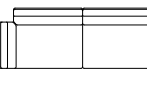

Uli-Ure 126 Napali
 ▶ 322 cm
 ▼ 117 cm
 ▲ 74 / 79 / 84 / 89 cm

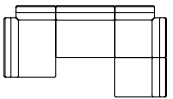

Ure-U-S-T 126 Napali
 ▶ 366 cm
 ▼ 205 cm
 ▲ 74 / 79 / 84 / 89 cm

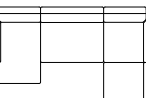

Xli-U-S-T 126 Napali
 ▶ 366 cm
 ▼ 205 cm
 ▲ 74 / 79 / 84 / 89 cm

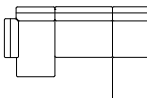

Xli-U-S-Mre 126 Napali
 ▶ 366 cm
 ▼ 249 cm
 ▲ 74 / 79 / 84 / 89 cm

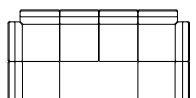

T-S-T-S-T 126 Napali
 ▶ 410 cm
 ▼ 205 cm
 ▲ 74 / 79 / 84 / 89 cm

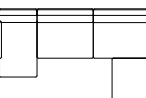

Xli-U-Ure-Mre 126 Napali
 ▶ 410 cm
 ▼ 249 cm
 ▲ 74 / 79 / 84 / 89 cm

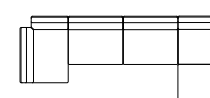

Ure-U-U-S-U 126 Napali
 ▶ 498 cm
 ▼ 249 cm
 ▲ 74 / 79 / 84 / 89 cm

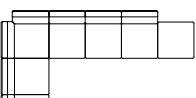

T-T-S-T-T-CN 126 Napali
 ▶ 469 cm
 ▼ 293 cm
 ▲ 74 / 79 / 84 / 89 cm

Cloud 7

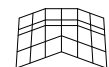

E 154 Cloud 7
 ▶ 186 cm
 ▼ 122 cm
 ▲ 78 cm

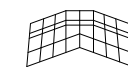

F 154 Cloud 7
 ▶ 254 cm
 ▼ 134 cm
 ▲ 78 cm

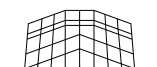

G 154 Cloud 7
 ▶ 259 cm
 ▼ 177 cm
 ▲ 78 cm

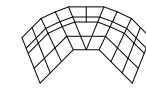

Tli-R-Tre 154 Cloud 7
 ▶ 270 cm
 ▼ 160 cm
 ▲ 78 cm

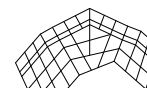

Uli-Sli-Tre 154 Cloud 7
 ▶ 336 cm
 ▼ 261 cm
 ▲ 78 cm

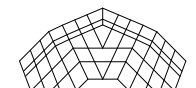

Z 154 Cloud 7
 ▶ 358 cm
 ▼ 256 cm
 ▲ 78 cm

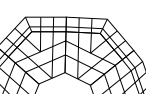

Uli-S-S-Ure 154 Cloud 7
 ▶ 425 cm
 ▼ 285 cm
 ▲ 78 cm



Tli-Sre-S-Sli-Tre 154 Cloud 7
 ▶ 403 cm
 ▼ 300 cm
 ▲ 78 cm

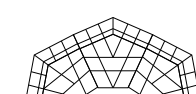

Vli-Sre-S-Sli-Vre 154 Cloud 7
 ▶ 403 cm
 ▼ 336 cm
 ▲ 78 cm

Ocean 7



VN 158 Ir Ocean 7
 ▶ 165 cm
 ▼ 95 cm
 ▲ 80 cm

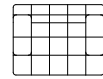

E 158 Ocean 7
 ▶ 165 cm
 ▼ 128 cm
 ▲ 80 cm

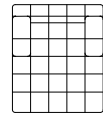

VD 158 Ir Ocean 7
 ▶ 165 cm
 ▼ 196 cm
 ▲ 80 cm

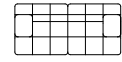

TNli-TNre 158 Ocean 7
 ▶ 198 cm
 ▼ 95 cm
 ▲ 80 cm

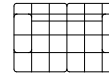

Tli-Tre 158 Ocean 7
 ▶ 198 cm
 ▼ 128 cm
 ▲ 80 cm

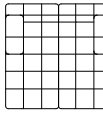

TDli-TDre 158 Ocean 7
 ▶ 198 cm
 ▼ 196 cm
 ▲ 80 cm



TNli-UNre 158 Ocean 7
 ▶ 231 cm
 ▼ 95 cm
 ▲ 80 cm

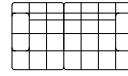

Tli-Ure 158 Ocean 7
 ▶ 231 cm
 ▼ 128 cm
 ▲ 80 cm

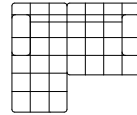

TDli-Ure 158 Ocean 7
 ▶ 231 cm
 ▼ 196 cm
 ▲ 80 cm

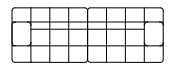

UNli-UNre 158 Ocean 7
 ▶ 264 cm
 ▼ 95 cm
 ▲ 80 cm

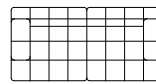

G 158 Ocean 7
 ▶ 264 cm
 ▼ 128 cm
 ▲ 80 cm

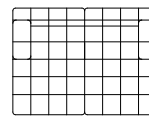

UDli-UDre 158 Ocean 7
 ▶ 264 cm
 ▼ 196 cm
 ▲ 80 cm

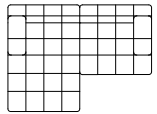

UDli-Ure 158 Ocean 7
 ▶ 264 cm
 ▼ 196 cm
 ▲ 80 cm

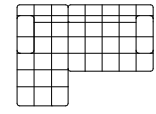

TDli-Vre 158 Ocean 7
 ▶ 264 cm
 ▼ 196 cm
 ▲ 80 cm

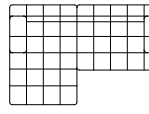

UDli-Vre 158 Ocean 7
 ▶ 297 cm
 ▼ 196 cm
 ▲ 80 cm

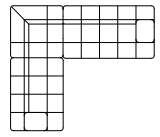

UNli-SN-VNre 158 Ocean 7
 ▶ 257 cm
 ▼ 224 cm
 ▲ 80 cm

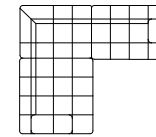

Uli-Sli-UNre 158 Ocean 7
 ▶ 257 cm
 ▼ 224 cm
 ▲ 80 cm

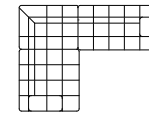

Uli-Sli-VNre Ocean 7
 ▶ 290 cm
 ▼ 224 cm
 ▲ 80 cm

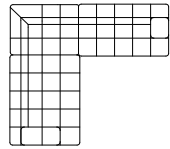

Vli-Sli-VNre 158 Ocean 7
 ▶ 290 cm
 ▼ 257 cm
 ▲ 80 cm

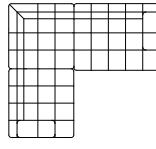

Uli-S-Vre 158 Ocean 7
 ▶ 290 cm
 ▼ 257 cm
 ▲ 80 cm

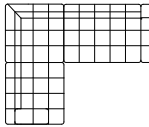

Uli-S-V-CE 158 Ocean 7
 ▶ 356 cm
 ▼ 257 cm
 ▲ 80 cm

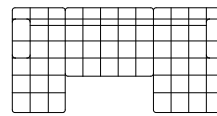

TDli-V-UDre Ocean 7
 ▶ 396 cm
 ▼ 196 cm
 ▲ 80 cm

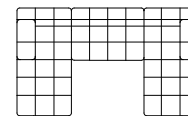

TDli-UN-TDre Ocean 7
 ▶ 330 cm
 ▼ 196 cm
 ▲ 80 cm

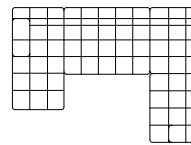

TDli-V-S-Ure Ocean 7
 ▶ 389 cm
 ▼ 257 cm
 ▲ 80 cm

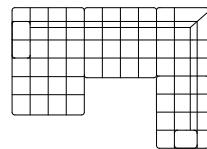

UDli-U-Sli-UNre Ocean 7
 ▶ 356 cm
 ▼ 257 cm
 ▲ 80 cm

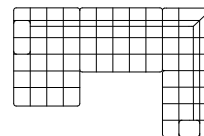

UDli-V-Sli-UNre Ocean 7
 ▶ 389 cm
 ▼ 257 cm
 ▲ 80 cm

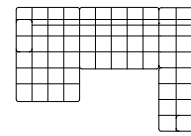

UDli-V-S-Ure Ocean 7
 ▶ 422 cm
 ▼ 257 cm
 ▲ 80 cm

Creole Bed

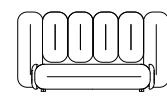

**W 129-180
 RP-120-80-80-80-120
 Creole**
 ▶ 243 cm
 ▼ 224 cm
 ▲ 127 cm

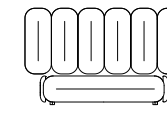

**W 129-180
 RP-100-100-100-100-100
 Creole**
 ▶ 243 cm
 ▼ 224 cm
 ▲ 147 cm

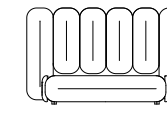

**W 129-180
 RP-140-100-100-100-140
 Creole**
 ▶ 243 cm
 ▼ 224 cm
 ▲ 147 cm

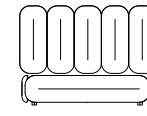

**W 129-180
 RP-100-100-100-100-100
 Creole**
 ▶ 202,5 cm
 ▼ 224 cm
 ▲ 147 cm

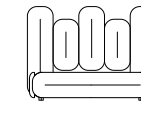

**W 129-180
 RP-140-80-100-80-140
 Creole**
 ▶ 202,5 cm
 ▼ 224 cm
 ▲ 147 cm

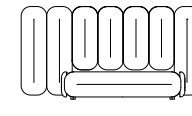

**W 129-180
 RP-140-140-100-100-140
 Creole**
 ▶ 324 cm
 ▼ 224 cm
 ▲ 147 cm

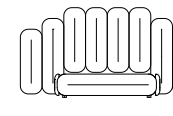

**W 129-180
 RP-120-140-120-120-120-140-120
 Creole**
 ▶ 324 cm
 ▼ 224 cm
 ▲ 167 cm

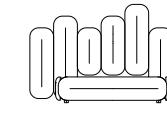

**W 129-180
 RP-120-140-80-100-120-120-140
 Creole**
 ▶ 283,5 cm
 ▼ 224 cm
 ▲ 167 cm

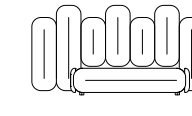

**W 129-180
 RP-120-140-80-100-80-100-120-140
 Creole**
 ▶ 324 cm
 ▼ 224 cm
 ▲ 147 cm

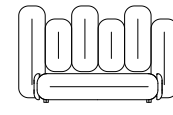

**W 129-180
 Set 1
 Creole**
 ▶ 243 cm
 ▼ 224 cm
 ▲ 147 cm

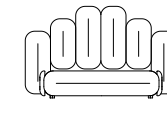

**W 129-180
 Set 2
 Creole**
 ▶ 243 cm
 ▼ 224 cm
 ▲ 147 cm

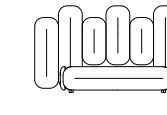

**W 129-180
 Set 3
 Creole**
 ▶ 283,5 cm
 ▼ 224 cm
 ▲ 147 cm

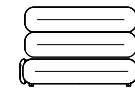

**W 129-180
 RP-180-180
 Creole**
 ▶ 196 cm
 ▼ 216 cm
 ▲ 127,5 cm

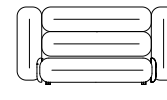

**W 129-180
 RP-120-180-180-120
 Creole**
 ▶ 261,5 cm
 ▼ 216 cm
 ▲ 127,5 cm

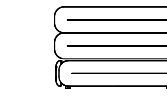

**W 129-180
 RP-200-200
 Creole**
 ▶ 200,5 cm
 ▼ 216 cm
 ▲ 127,5 cm

Feya Bed

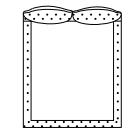

W 130 Feya-160
 ▶ 190 cm
 ▼ 245 cm
 ▲ 133 cm

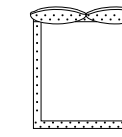

W 130 Feya-180
 ▶ 210 cm
 ▼ 245 cm
 ▲ 133 cm

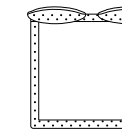

W 130 Feya-200
 ▶ 230 cm
 ▼ 245 cm
 ▲ 133 cm

Cloud Bed

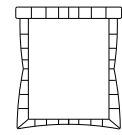

W 154 Cloud 7-160
 ▶ 210 cm
 ▼ 245 cm
 ▲ 130 cm

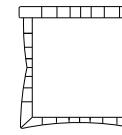

W 154 Cloud 7-180
 ▶ 230 cm
 ▼ 245 cm
 ▲ 130 cm

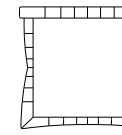

W 154 Cloud 7-200
 ▶ 250 cm
 ▼ 245 cm
 ▲ 130 cm

Balao Bed

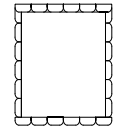

W 104 Balao - 160
 ▶ 193 cm
 ▼ 233 cm
 ▲ 103 cm

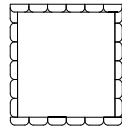

W 104 Balao - 180
 ▶ 213 cm
 ▼ 233 cm
 ▲ 103 cm

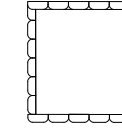

W 104 Balao - 200
 ▶ 233 cm
 ▼ 233 cm
 ▲ 103 cm





2025

Catalogue Concept & Design: 3deluxe

Campaign & Room Stills Photography: Robertino Nikolic, Thomas Rabsch, Eva Zocher

Photography Stills: Andreas Taubert

Bretz Creative Direction & Management: Pauline Junglas, Christina Blätz



Bretz
German Manufacture
since 1895

Head Office & Showroom
Alexander-Bretz-Str. 2
D-55457 Gensingen
Tel +49 6727 - 895 - 0
E-Mail info@bretz.de

Bretz Sales Flagships & Partners:
bretz.de

f [bretzsofas](https://www.facebook.com/bretzsofas)
@ [@bretz_sofas](https://www.instagram.com/bretz_sofas)

