

VOGLAUER

U - alpin



LISTE DE MODÈLES

(valid 2021.04.01)

Indiquez les points ci-après pour votre commande s.v.p.:

MODÈLE:
AL V-Alpin

BOIS:



EA | Chêne / Chêne ancien

L'ACCENT SUR L'AVANT: VERRE

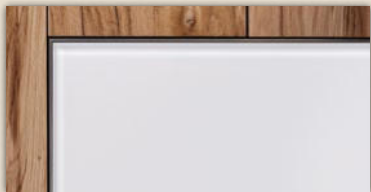

O | optiwhite

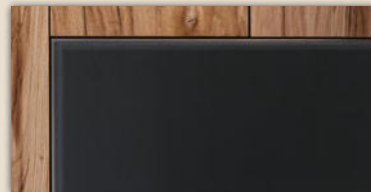

A | anthracite

HOUSSES :

(veuillez indiquer l'abréviation et la désignation du coloris)

CUIR MONTAN:



LR | reinweiß



LW | sahne

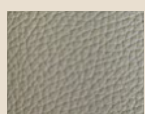

LO | coco



LK | kiesel



LA | azurblau

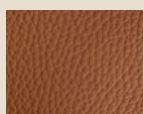

LV | cognac



LM | stone

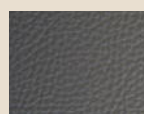

LP | cenere



LY | ziegelrot

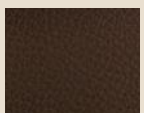

LU | caffè

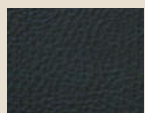

LL | oceano



LX | burgundy

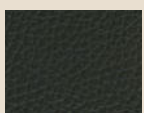

LN | anthrazit

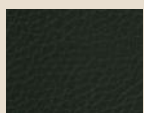

LZ | army green

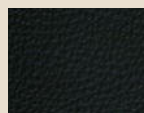

LS | schwarz



LT | testa di moro

LODEN:

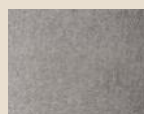

MG | grauweiß



MB | basaltgrau



MT | tundrabraun

VINTAGE:



VQ | quarz



VB | bronze



VT | terra

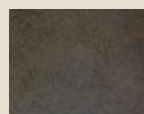

VM | moor

CURL:



CN | natur



CM | melange



CS | steele



CO | olive



CW | warm grey



CT | timber



CD | dark blue



CR | royal red



CB | black

CHALET:



CP | perl



CK | kiesel



CU | umbragrau



CV | vidalschwarz

VOGLAUER – Certifiée et recompensée



Voglauser Gschwandtner & Zwilling GmbH, 5441 Abtenau - Austria FN 39238d Landesgericht Salzburg

Ce liste est actuelle. Tous les listes anciennes sont sans vigueur.
Différences, mesures, réserves, couleurs et terrain d'impressions réservés!

Indiquez les points ci-après pour votre commande s.v.p.:

MODÈLE:
AL V-Alpin

BOIS:



EA | Chêne / Chêne ancien

L'ACCENT SUR L'AVANT: VERRE

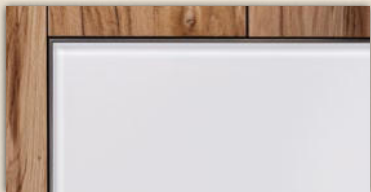

O | optiwhite

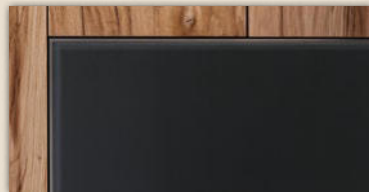

A | anthracite

HOUSSES :

(veuillez indiquer l'abréviation et la désignation du coloris)

CUIR MONTAN:



LR | reinweiß



LW | sahne

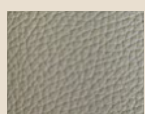

LO | coco



LK | kiesel



LA | azurblau

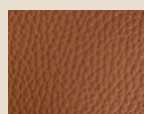

LV | cognac



LM | stone

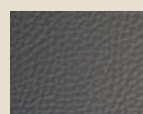

LP | cenere



LY | ziegelrot

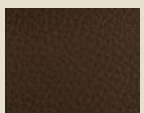

LU | caffè

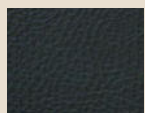

LL | oceano



LX | burgundy



LN | anthrazit

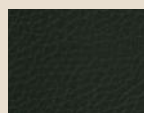

LZ | army green

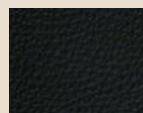

LS | schwarz



LT | testa di moro

LODEN:

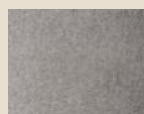

MG | grauweiß



MB | basaltgrau



MT | tundrabraun

VINTAGE:



VQ | quarz



VB | bronze



VT | terra

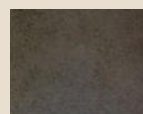

VM | moor

CURL:



CN | natur



CM | melange



CS | steele



CO | olive



CW | warm grey



CT | timber

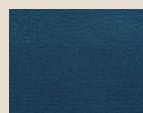

CD | dark blue



CR | royal red



CB | black

CHALET:



CP | perl



CK | kiesel



CU | umbragrau



CV | vidalschwarz

VOGLAUER – Certifiée et recompensée



Voglauser Gschwandtner & Zwilling GmbH, 5441 Abtenau - Austria FN 39238d Landesgericht Salzburg

Ce liste est actuelle. Tous les listes anciennes sont sans vigueur.
Différences, mesures, réserves, couleurs et terrain d'impressions réservés!

Conception et charges :

Corps :	Panneau d'ébénisterie plaqué bois véritable		
Façades / Panneaux de recouvrement :	Panneau d'ébénisterie plaqué bois véritable avec chant en bois de bout, Placage de cubes en bois de bout		
Accent :	Colorglas satiné		
Tablettes :	Derrière portes en bois, étagères en bois, derrière portes en verre transparent, étagères en verre (Parsol bronze)		
Façades en verre transparent et tablettes en verre :	Verre sécurité - Parsol gris		
Tiroirs :	Volet en bois massif (Chêne) avec rail invisible, glissement facile, ouverture intégrale		
Profil avant / poignées :	Aluminium effet inox anodisé (EL02)		
Tables :	Tableau : panneau de particules plaqué de bois véritable ou de bois massif - Surface en bois résistante revêtue d'un mélange laque-cire au toucher naturel		
	Cadre en bois massif		

Charges :	Tablettes en verre 6 mm :	max. 5 kg	Tiroirs 80 cm max. de large :	max. 10 kg
	Tablettes en bois :	max. 15 kg	Tiroirs de plus de 80 cm de large :	max. 25 kg

Éclairage (facultatif)

Tous les éclairages sont montés et câblés par VOGLAUER. Chaque module éclairé est équipé de son bloc d'alimentation et/ou d'un transformateur et d'un câble d'alimentation (env. 2,5 m) avec fiche EURO. Les ampoules de ces luminaires ne peuvent pas être remplacées.

Commutation au choix :

- via mini interrupteur à bascule intérieur
- via interrupteur radio et variateur (un émetteur radio sera livré par module) - (il est possible de programmer ultérieurement plusieurs éclairages sur un émetteur)

Efficacité énergétique :

A - A++

Puissance et consommation : Spot LED: 2 watts chacun, ruban LED (strip) : 4,7 watts/ml, applique LED Q-Line : 7 watts/ml

Matériaux en bois - Climat ambiant :

Malgré un façonnage des plus soigneux, le bois est une matière première vivante qui réagit aux changements d'humidité et s'adapte aux conditions climatiques. Il peut se produire inévitablement des différences de couleurs, de structures, de petites fissures, de légères déformations ou des nœuds ouverts. Climat ambiant idéal pour les meubles : env. 18-23 °C et une humidité relative de l'aire comprise entre 45 et 55 %. Afin de réduire au minimum les déformations ou les fissures, les meubles en bois massif devraient être exposés à des variations de température ou du taux d'humidité aussi faibles que possible.

Surfaces en bois huilées :

Nos combinaisons huile dure/cire, à base d'huiles végétales, sont conformes aux normes environnementales les plus strictes et peuvent être considérées comme des produits biologiques. La surface huilée est respirante et contribue à un climat ambiant sain. La surface est antistatique, c'est-à-dire elle repousse les poussières et les salissures.

Entretien des surfaces huilées : Pour maintenir la valeur des meubles huilés VOGLAUER, il est recommandé de renouveler le traitement tous les 6 à 8 mois. Appliquez l'huile d'entretien VOGLAUER (« Huile d'entretien », voir Accessoires) en couche mince avec un chiffon doux non pelucheux et frottez régulièrement dans le

Tissus d'ameublement :

- **Loden** Étoffe 100 % laine vierge
- **Vintage** Étoffe 100 % microfibrés (PES)
- **Cuir de vachette nappa** souple, résistant, avec un grain caractéristique et structure
- **Curl** Étoffe composée de fils Q2-Hitex® faciles d'entretien (74 % PAN, 26 % PES)
- **Chalet** Étoffe composée de fils Q2-Hitex® faciles d'entretien (58 % PAN, 42 % PES)

La fabrication et la transformation des étoffes et cuirs nécessitent de nombreuses étapes de travail, c'est pourquoi il est impossible d'éviter de légères différences de couleur dans le produit fini. En tenir compte notamment en cas de comparaison entre les échantillons et les meubles originaux. La formation de plis est naturelle et ne compromet donc pas la qualité. Ils sont dus à l'utilisation et/ou à l'étirement des housses.

Conseils d'implantation importants :

- Notez les contraintes, les difficultés, les mesures et les charges liées à la construction au moment d'évaluer les besoins afin de pouvoir garantir l'exécution du contrat exempt de vice.
- Effectuez au préalable les installations électriques pour les branchements et autres dispositifs techniques (l'éclairage suspendu requiert un passe-câble sur ou sous crépi). Chaque module éclairé est équipé d'un câble d'alimentation distinct (env. 2,5 m) avec fiche EURO. Sur les corps, le branchement pour l'éclairage (prise femelle, sortie de câbles) peut être effectué derrière toute la paroi arrière (espace env. 23 mm).
- Paumelles nickelées et réglables en 3D. L'ajustement exact des portes dépend avant tout de l'alignement des meubles sur un sol plan ; corriger les aspérités au moyen des vérins. Certains éléments de caisson ne peuvent être montés que du côté des charnières avec un dégagement mural comme indiqué sur le croquis, car les portes dépassent à l'ouverture en raison de leur conception (indiquée pour le type respectif).
- Toutes les dimensions figurant dans le catalogue sont données à titre indicatif et peuvent varier des dimensions réelles, notamment en raison des tolérances. Les poignées ou toute autre avancée insignifiante ne sont pas prises en compte dans les dimensions totales.

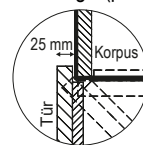
**Montage des meubles**

Avec leurs grandes portes et leurs tiroirs à ouverture intégrale, les éléments verticaux doivent être également fixés au mur pour les empêcher de basculer. VOGLAUER fournit les accessoires de montage adaptés pour maçonnerie. Le monteur spécialisé est tenu de s'approvisionner lui-même en chevilles adaptées aux cloisons légères. VOGLAUER décline toute responsabilité en cas de montage erroné !

Tous les meubles sont assemblés et personnalisés par VOGLAUER départ usine. Pour les monter plus facilement, les meubles encombrants sont démontables ou livrés démontés. En ce qui concerne les meubles démontés (par ex. composables), VOGLAUER livre les plans de montage correspondants.

Certificat de qualité meubles VOGLAUER :

Lors de l'achat de meubles VOGLAUER, le pass de qualité pour les meubles VOGLAUER est remis (téléchargement en ligne : www.voglauer.com). Une documentation complète précisant la garantie de 5 ans et contenant de nombreuses informations importantes telles que les instructions d'utilisation et d'entretien.

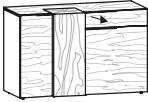
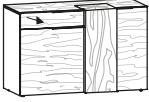
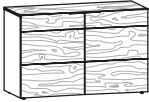
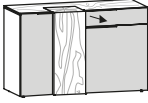
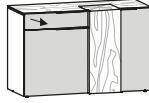
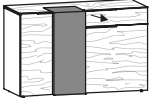
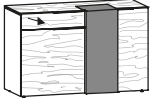
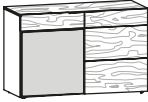
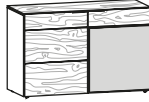
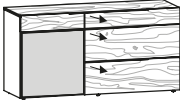
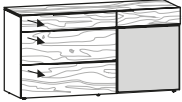
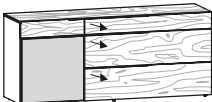
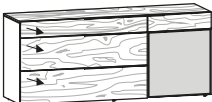
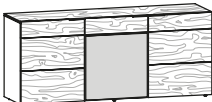
	gauche et droite 1 étagère chacune		gauche et droite 1 étagère chacune		Les portes se déchargent à l'ouverture (prévoir un espace de 3 cm par rapport au mur) 1 étagère			
								
	L/P/H en cm : 128 / 54,9 / 82		L/P/H en cm : 128 / 54,9 / 82		L/P/H en cm : 128 / 51,6 / 82			
Description	Buffet 128 avec cube, 2 portes, 1 tiroir, finition à gauche		Buffet 128 avec cube, 2 portes, 1 tiroir, finition à droite		Buffet 128, 2 portes			
Référence	AS12K-L		AS12K-R		AS12T			
Surcharge multi plateau	(A-MT)				--			
	gauche et droite 1 étagère chacune		gauche et droite 1 étagère chacune		gauche et droite 1 étagère chacune		gauche et droite 1 étagère chacune	
								
	L/P/H en cm : 128 / 54,9 / 82		L/P/H en cm : 128 / 54,9 / 82		L/P/H en cm : 128 / 54,9 / 82		L/P/H en cm : 128 / 54,9 / 82	
Description	Buffet 128 avec cube, accent, 2 portes, 1 tiroir, finition à gauche		Buffet 128 avec cube, accent, 2 portes, 1 tiroir, finition à droite		Buffet 128 avec cube en pierre, 2 portes, 1 tiroir, finition à gauche		Buffet 128 avec cube en pierre, 2 portes, 1 tiroir, finition à droite	
Contraste	optiwhite	anthracite	optiwhite	anthracite	---		---	
Référence	AS12KA-O-L	AS12KA-A-L	AS12KA-O-R	AS12KA-A-R	AS12S-L		AS12S-R	
Surcharge multi plateau	(A-MT)							
	1 étagère		1 étagère		à gauche 1 étagère		à droite 1 étagère	
								
	L/P/H en cm : 128 / 51,6 / 82		L/P/H en cm : 128 / 51,6 / 82		L/P/H en cm : 160 / 51,6 / 82		L/P/H en cm : 160 / 51,6 / 82	
Description	Buffet 128, 2 portes, avec accent, finition à gauche		Buffet 128, 2 portes, avec accent, finition à droite		Buffet 160, 3 tiroirs, 1 porte avec accents, finition à gauche		Buffet 160, 3 tiroirs, 1 porte avec accents, finition à droite	
Contraste	optiwhite	anthracite	optiwhite	anthracite	optiwhite	anthracite	optiwhite	anthracite
Référence	AS12A-O-L	AS12A-A-L	AS12A-O-R	AS12A-A-R	AS16L-O-L	AS16L-A-L	AS16L-O-R	AS16L-A-R
	à gauche 1 étagère		à droite 1 étagère		gauche 1 porte : 1 étagère droite 2 portes : 1 étagère			
								
	L/P/H en cm : 192 / 51,6 / 82		L/P/H en cm : 192 / 51,6 / 82		L/P/H en cm : 192 / 51,6 / 82			
Description	Buffet 192, 3 tiroirs, 1 porte avec accents, finition à gauche		Buffet 192, 3 tiroirs, 1 porte avec accents, finition à droite		Buffet 192 avec accent, 3 portes			
Contraste	optiwhite	anthracite	optiwhite	anthracite	optiwhite	anthracite		
Référence	AS19L-O-L	AS19L-A-L	AS19L-O-R	AS19L-A-R	AS19T-O	AS19T-A		

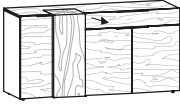
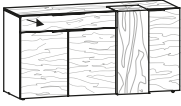
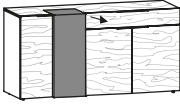
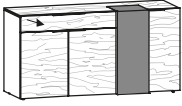
	gauche et droite 1 étagère chacune  L/P/H en cm : 160 / 54,9 / 82	gauche et droite 1 étagère chacune  L/P/H en cm : 160 / 54,9 / 82	gauche et droite 1 étagère chacune  L/P/H en cm : 160 / 54,9 / 82	gauche et droite 1 étagère chacune  L/P/H en cm : 160 / 54,9 / 82
Description	Buffet 160 avec cube, 3 portes, 1 tiroir, finition à gauche	Buffet 160 avec cube, 3 portes, 1 tiroir, finition à droite	Buffet 160 avec cube en pierre, 3 portes, 1 tiroir, finition à gauche	Buffet 160 avec cube en pierre, 3 portes, 1 tiroir, finition à droite
Référence	AS16K-L	AS16K-R	AS16S-L	AS16S-R

Surcharge multi plateau

(A-MT)

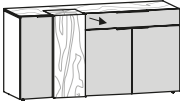
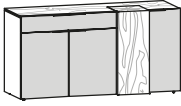
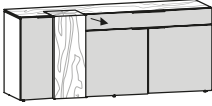
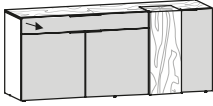
	gauche et droite 1 étagère chacune  L/P/H en cm : 160 / 54,9 / 82	gauche et droite 1 étagère chacune  L/P/H en cm : 160 / 54,9 / 82	gauche et droite 1 étagère chacune  L/P/H en cm : 192 / 54,9 / 82	gauche et droite 1 étagère chacune  L/P/H en cm : 192 / 54,9 / 82				
Description	Buffet 160 avec cube, accent, 3 portes, 1 tiroir, finition à gauche	Buffet 160 avec cube, accent, 3 portes, 1 tiroir, finition à droite	Buffet 192 avec cube, accent, 3 portes, 1 tiroir, finition à gauche	Buffet 192 avec cube, accent, 3 portes, 1 tiroir, finition à droite				
Contraste	optiwhite	anthracite	optiwhite	anthracite	optiwhite	anthracite	optiwhite	anthracite
Référence	AS16KA-O-L	AS16KA-A-L	AS16KA-O-R	AS16KA-A-R	AS19KA-O-L	AS19KA-A-L	AS19KA-O-R	AS19KA-A-R

Surcharge multi plateau

(A-MT)

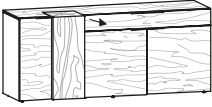
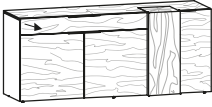
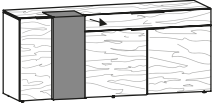
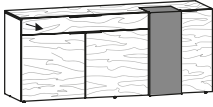

	gauche et droite 1 étagère chacune  L/P/H en cm : 192 / 54,9 / 82	gauche et droite 1 étagère chacune  L/P/H en cm : 192 / 54,9 / 82	gauche et droite 1 étagère chacune  L/P/H en cm : 192 / 54,9 / 82	gauche et droite 1 étagère chacune  L/P/H en cm : 192 / 54,9 / 82
Description	Buffet 192 avec cube, 3 portes, 1 tiroir, finition à gauche	Buffet 192 avec cube, 3 portes, 1 tiroir, finition à droite	Buffet 192 avec cube en pierre, 3 portes, 1 tiroir, finition à gauche	Buffet 192 avec cube en pierre, 3 portes, 1 tiroir, finition à droite
Référence	AS19K-L	AS19K-R	AS19S-L	AS19S-R



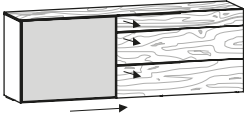
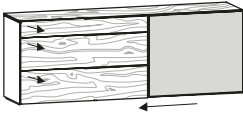



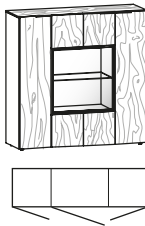
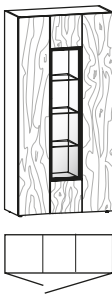

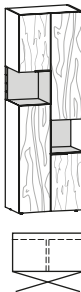
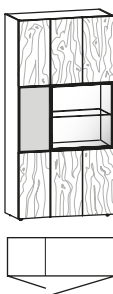
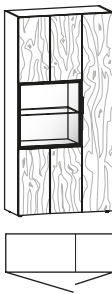
Surcharge multi plateau

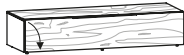
(A-MT)

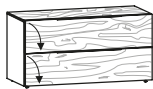
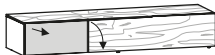

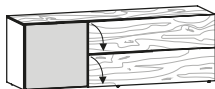
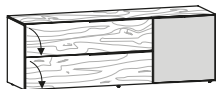
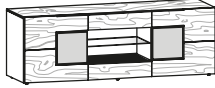
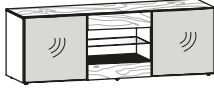
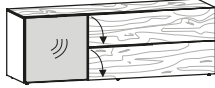
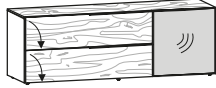

	à gauche 1 étagère  L/P/H en cm : 224 / 51,6 / 82	à droite 1 étagère  L/P/H en cm : 224 / 51,6 / 82		
Description	Buffet 224, 1 porte coulissante, 3 tiroirs, finition à gauche	Buffet 224, 1 porte coulissante, 3 tiroirs, finition à droite		
Contraste	optiwhite	anthracite	optiwhite	anthracite
Référence	AS22L-O-L	AS22L-A-L	AS22L-O-R	AS22L-A-R

	à gauche 2 étagères à droite 3 étagères		à gauche 3 étagères à droite 2 étagères		à gauche 1 étagère à droite 3 étagères		à gauche 3 étagères à droite 1 étagère	
	L/P/H en cm : 80 / 37,3 / 146		L/P/H en cm : 80 / 37,3 / 146		L/P/H en cm : 80 / 37,3 / 146		L/P/H en cm : 80 / 37,3 / 146	
Description	Buffet haut 80, 2 portes, niche supérieure, finition à gauche		Buffet haut 80, 2 portes, niche supérieure, finition à droite		Buffet haut 80, 2 portes, niche supérieure, dirigé pour lowboard, finition à gauche		Buffet haut 80, 2 portes, niche supérieure, dirigé pour lowboard, finition à droite	
Contraste	optiwhite	anthracite	optiwhite	anthracite	optiwhite	anthracite	optiwhite	anthracite
Référence	AH80-O-L	AH80-A-L	AH80-O-R	AH80-A-R	AHL80-O-L	AHL80-A-L	AHL80-O-R	AHL80-A-R
Supplément éclairage avec interrupteur					(A-LS1S)			
Supplément éclairage avec radio et variateur					(A-LF1S)			
	À l'ouverture, portes en porte-à-faux côté charnières (prévoir un espace de 3 cm par rapport au mur) 3 étagères		À l'ouverture, portes en porte-à-faux côté charnières (prévoir un espace de 3 cm par rapport au mur) 3 étagères		2 étagères		2 étagères	
	L/P/H en cm : 64 / 42,3 / 130		L/P/H en cm : 64 / 42,3 / 130		L/P/H en cm : 64 / 42,3 / 130		L/P/H en cm : 64 / 42,3 / 130	
Description	Highboard 64, 1 porte avec accent, ferrage à gauche		Highboard 64, 1 porte avec accent, ferrage à droite		Buffet 64, 2 tiroirs, 1 porte avec accents, ferrage à gauche		Buffet 64, 2 tiroirs, 1 porte avec accents, ferrage à droite	
Contraste	optiwhite	anthracite	optiwhite	anthracite	optiwhite	anthracite	optiwhite	anthracite
Référence	AH64T-O-L	AH64T-A-L	AH64T-O-R	AH64T-A-R	AH64TL-O-L	AH64TL-A-L	AH64TL-O-R	AH64TL-A-R
	L/P/H en cm : 64 / 42,3 / 130		L/P/H en cm : 96 / 42,3 / 146,2		3 étagère chacune			
Description	Buffet haut 64, 5 tiroirs, accent		Buffet haut 96, avec coulissant à ouverture intégrale		Buffet haut 128, 3 portes avec accent			
Contraste	optiwhite	anthracite	optiwhite	anthracite	optiwhite	anthracite		
Référence	AH64L-O	AH64L-A	AH96A-O	AH96A-A	AH12A-O	AH12A-A		

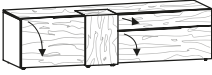
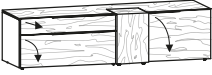
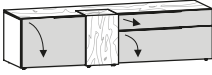
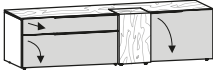
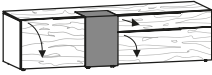
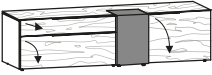
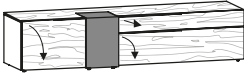
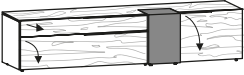
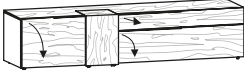
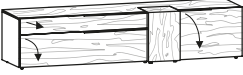
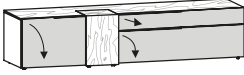
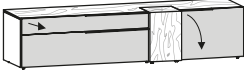
	3 étagères chacune à gauche à droite 2 tablettes fixes, 1 tablette ajustée chacune		3 étagères à gauche et à droite avec au milieu 2 étagères fixes, 1 étagère encastrée		à gauche 5 étagères à droite 2 tablettes fixes, 3 tablettes ajustée chacune			
								
	L/P/H en cm : 96 / 42,3 / 130		L/P/H en cm : 128 / 42,3 / 130		L/P/H en cm : 96 / 42,3 / 194			
Description	Buffet haut 96, 2 portes avec partie de vitrine		Buffet haut 128, 3 portes avec partie de vitrine		Vitrine 96, 2 portes, vitre au centre			
Référence	AH96G		AH12G		AV96H			
Supplément éclairage avec interrupteur			(A-LS2)		(A-LS4)			
Supplément éclairage avec radio et variateur			(A-LF2)		(A-LF4)			
	1 tablette fixe en haut et en bas au milieu 3 étagères chacune		1 tablette fixe en haut et en bas au milieu 3 étagères chacune		haut et bas 2 étagères fixes chacune, 1 étagère intégrée		haut et bas 2 étagères fixes chacune, 1 étagère intégrée	
								
	L/P/H en cm : 64 / 42,3 / 194		L/P/H en cm : 64 / 42,3 / 194		L/P/H en cm : 64 / 42,3 / 194		L/P/H en cm : 64 / 42,3 / 194	
Description	Vitrine 64, 1 porte, ferrage à gauche		Vitrine 64, 1 porte, ferrage à droite		Vitrine 64, 2 portes, niche d'accentuation, finition à gauche		Vitrine 64, 2 portes, niche d'accentuation, finition à droite	
Contraste	--		--		optiwhite anthracite		optiwhite anthracite	
Référence	AV64G-L		AV64G-R		AV64A-O-L AV64A-A-L		AV64A-O-R AV64A-A-R	
Supplément éclairage avec interrupteur			(A-LS4)				(A-LS2S)	
Supplément éclairage avec radio et variateur			(A-LF4)				(A-LF2S)	
	à gauche 2 étagères fixes, 3 étagères encastrées à droite 5 étagères		à gauche 5 étagères à droite 2 tablettes fixes, 3 étagères encastrées		à gauche 2 étagères fixes, 3 étagères encastrées à droite 5 étagères		à gauche 5 étagères à droite 2 tablettes fixes, 3 étagères encastrées	
								
	L/P/H en cm : 96 / 42,3 / 194		L/P/H en cm : 96 / 42,3 / 194		L/P/H en cm : 96 / 42,3 / 194		L/P/H en cm : 96 / 42,3 / 194	
Description	Vitrine 96 avec accent, 2 portes, finition à gauche		Vitrine 96 avec accent, 2 portes, finition à droite		Vitrine 96, 2 portes, porte en verre et bois, finition à gauche		Vitrine 96, 2 portes, porte en verre et bois, finition à droite	
Contraste	optiwhite anthracite		optiwhite anthracite		--		--	
Référence	AV96A-O-L AV96A-A-L		AV96A-O-R AV96A-A-R		AV96G-L		AV96G-R	
Supplément éclairage avec interrupteur					(A-LS2)			
Supplément éclairage avec radio et variateur					(A-LF2)			

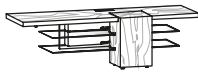
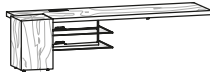
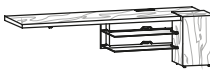
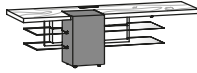
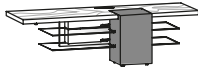
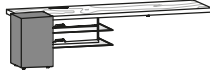
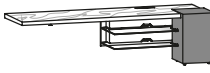
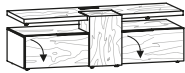
	<p>Pour le cheminement des câbles ci-dessous pas de paroi arrière (14,6 cm libre)</p>  <p>L/P/H en cm : 128 / 55 / 34</p>	<p>Pour le cheminement des câbles ci-dessous pas de paroi arrière (14,6 cm libre) 1 côté central (largeur 93+61 cm)</p>  <p>L/P/H en cm : 160 / 55 / 34</p>	<p>Pour le cheminement des câbles ci-dessous pas de paroi arrière (14,6 cm libre) 1 côté central (largeur 61+125 cm)</p>  <p>L/P/H en cm : 192 / 55 / 34</p>	<p>Pour le passage des câbles dans l'air du mur arrière 8,4 cm</p>  <p>L/P/H en cm : 128 / 55 / 66</p>
Description	Buffet bas 128/34, 1 abattant	Buffet bas 160/34, 1 charnière	Buffet bas 192/34, 1 abattant	Buffet bas 128/66, 2 abattants
Référence	AL12		AL16	
Supplément tiroir 128 au lieu d'un rabat	(A-S12)	--	--	(A-S12)*
Supplément pour un double tiroir au lieu d'un rabat-		(A-S16)	(A-S19)	--
Supplément rangement de câbles	(A-K)			
<p>À l'ouverture, portes en porte-à-faux côté charnières (prévoir un espace de 3 cm par rapport au mur)</p>	<p>Pour le cheminement des câbles ci-dessous pas de paroi arrière (14,6 cm libre)</p>  <p>L/P/H en cm : 192 / 55 / 34</p>	<p>Pour le cheminement des câbles ci-dessous pas de paroi arrière (14,6 cm libre)</p>  <p>L/P/H en cm : 192 / 55 / 34</p>	<p>Pour passe-câble Espace 8,4 cm à gauche 1 étagère</p>  <p>L/P/H en cm : 192 / 55 / 66</p>	<p>Pour passe-câble Espace 8,4 cm à droite 1 étagère</p>  <p>L/P/H en cm : 192 / 55 / 66</p>
	<p>Buffet bas 192/34, tiroir d'appoint, abattant en bois, finition à gauche</p>	<p>Buffet bas 192/34, tiroir d'appoint, abattant en bois, finition à droite</p>	<p>Lowboard 192/66, 1 porte d'accentuation, 2 rabats, finition à gauche</p>	<p>Lowboard 192/66, 1 porte d'accentuation, 2 rabats, finition à droite</p>
Contraste	optiwhite	anthracite	optiwhite	anthracite
Référence	AL19A-O-L	AL19A-A-L	AL19A-O-R	AL19A-A-R
Supplément tiroir 128 au lieu d'un rabat	(A-S12)*			
Supplément rangement de câbles	(A-K)			
<p>À l'ouverture, portes en porte-à-faux côté charnières (prévoir un espace de 3 cm par rapport au mur)</p> <p>Pour passe-câble Espace 8,4 cm</p>	<p>1 étagère chacun</p>  <p>L/P/H en cm : 192 / 55 / 66</p>	<p>1 étagère chacun</p>  <p>L/P/H en cm : 192 / 55 / 66</p>	<p>à gauche 1 étagère</p>  <p>L/P/H en cm : 192 / 55 / 66</p>	<p>à droite 1 étagère</p>  <p>L/P/H en cm : 192 / 55 / 66</p>
	<p>Buffet bas 192/66, 2 portes, milieu 2 tiroirs + ouvert</p>	<p>Buffet bas 192/66, 2 portes acoustiques, milieu 2 tiroirs + ouvert</p>	<p>Lowboard 192/66 2 volets, 1 porte acoustique, finition à gauche</p>	<p>Lowboard 192/66 2 volets, 1 porte acoustique, finition à droite</p>
Contraste	optiwhite	anthracite	--	--
Référence	ALH19T-O	ALH19T-A	ALA19T	ALA19A-L
Supplément tiroir 128 au lieu d'un rabat	--			(A-S12)*
Supplément rangement de câbles	(A-K)			
<p>Pour passe-câble Espace 8,4 cm</p>	<p>gauche et droite 1 étagère chacune</p>  <p>L/P/H en cm : 160 / 58,3 / 50</p>	<p>gauche et droite 1 étagère chacune</p>  <p>L/P/H en cm : 160 / 58,3 / 50</p>	<p>gauche et droite 1 étagère chacune</p>  <p>L/P/H en cm : 160 / 58,3 / 50</p>	
	<p>Buffet bas 160/50, 2 abattants</p>	<p>Buffet bas 160/50, 2 Rabats d'accents</p>	<p>Buffet bas 160/50 avec rack, 2 trappes</p>	
Contraste	---	optiwhite	anthracite	---
Référence	AL16K	AL16KA-O	AL16KA-A	AL16S
Supplément cube avec porte	(A-T)	ferrage à gauche		--
Supplément tiroir 64 au lieu d'un rabat			(A-S64)*	
Supplément rangement de câbles			(A-K)	
Surcharge multi plateau			(A-MT)	

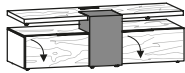
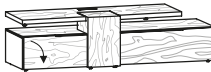
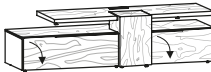
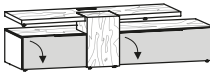
Pour passe-câble Espace 8,4 cm	à gauche 1 étagère 	à droite 1 étagère 	à gauche 1 étagère 	à droite 1 étagère 
	L/P/H en cm : 192 / 58,3 / 50	L/P/H en cm : 192 / 58,3 / 50	L/P/H en cm : 192 / 58,3 / 50	L/P/H en cm : 192 / 58,3 / 50
Description	Lowboard 192/50, 2 classeurs, 1 tiroir, finition à gauche	Lowboard 192/50, 2 classeurs, 1 tiroir, finition à droite	Buffet bas 192/50, 2 abattants, 1 tiroir, accentué, finition à gauche	Buffet bas 192/50, 2 abattants, 1 tiroir, accentué, finition à droite
Contraste	---	---	optiwhite	anthracite
Référence	AL19K-L	AL19K-R	AL19KA-O-L	AL19KA-A-L
				AL19KA-O-R
				AL19KA-A-R
Supplément cube avec porte			(A-T)	
Supplément tiroir 64 au lieu d'un rabat			(A-S64)	
Supplément tiroir 96 au lieu d'un rabat			(A-S96)	
Supplément rangement de câbles			(A-K)	
Surcharge multi plateau			(A-MT)	
Pour passe-câble Espace 8,4 cm	à gauche 1 étagère 	à droite 1 étagère 	à gauche 1 étagère 	à droite 1 étagère 
	L/P/H en cm : 192 / 58,3 / 50	L/P/H en cm : 192 / 58,3 / 50	L/P/H en cm : 224 / 58,3 / 50	L/P/H en cm : 224 / 58,3 / 50
Description	Buffet bas 192/50 avec cube en pierre, 2 abattants, 1 tiroir, finition à gauche	Buffet bas 192/50 avec cube en pierre, 2 abattants, 1 tiroir, finition à droite	Buffet bas 224/50 avec cube en pierre, 2 abattants, 1 tiroir, finition à gauche	Buffet bas 224/50 avec cube en pierre, 2 abattants, 1 tiroir, finition à droite
Référence	AL19S-L	AL19S-R	AL22S-L	AL22S-R
Supplément tiroir 96 au lieu d'un rabat			(A-S96)	
Supplément tiroir 128 au lieu d'un rabat			--	
Supplément tiroir 64 au lieu d'un rabat			(A-S64)	
Supplément rangement de câbles			(A-K)	
Surcharge multi plateau			(A-MT)	
Pour passe-câble Espace 8,4 cm	à gauche 1 étagère 	à droite 1 étagère 	à gauche 1 étagère 	à droite 1 étagère 
	L/P/H en cm : 224 / 58,3 / 50	L/P/H en cm : 224 / 58,3 / 50	L/P/H en cm : 224 / 58,3 / 50	L/P/H en cm : 224 / 58,3 / 50
Description	Lowboard 224/50, 2 classeurs, 1 tiroir, finition à gauche	Lowboard 224/50, 2 classeurs, 1 tiroir, finition à droite	Buffet bas 224/50, 2 abattants, 1 tiroir, accentué, finition à gauche	Buffet bas 224/50, 2 abattants, 1 tiroir, accentué, finition à droite
Contraste	---	---	optiwhite	anthracite
Référence	AL22K-L	AL22K-R	AL22KA-O-L	AL22KA-A-L
				AL22KA-O-R
				AL22KA-A-R
Supplément cube avec porte			(A-T)	
Supplément tiroir 64 au lieu d'un rabat			(A-S64)	
Supplément tiroir 128 au lieu d'un rabat			(A-S128)	
Supplément rangement de câbles			(A-K)	
Surcharge multi plateau			(A-MT)	





<p>Avec presse-étoupes Espace de rangement des câbles dans le panneau arrière amovible</p> <p>Le montage mural est absolument nécessaire !</p>				
	L/P/H en cm : 176 / 56,7 / 50	L/P/H en cm : 176 / 56,7 / 50	L/P/H en cm : 192 / 56,7 / 50	L/P/H en cm : 192 / 56,7 / 50
Description	Élément média 176, finition à gauche		Élément média 176, finition à droite	
Description	Élément média 192, finition à gauche		Élément média 192, finition à droite	
Référence	AM17-L		AM17-R	
Référence	AM19-L		AM19-R	
Supplément cube avec porte	(A-T)			
Surcharge multi plateau	(A-MT)			
<p>Avec presse-étoupes Espace de rangement des câbles dans le panneau arrière amovible</p> <p>Le montage mural est absolument nécessaire !</p>				
	L/P/H en cm : 176 / 56,7 / 50	L/P/H en cm : 176 / 56,7 / 50	L/P/H en cm : 192 / 56,7 / 50	L/P/H en cm : 192 / 56,7 / 50
Description	Élément média 176 avec cube en pierre, finition à gauche		Élément média 176 avec cube en pierre, finition à droite	
Description	Élément média 192 avec cube en pierre, finition à gauche		Élément média 192 avec cube en pierre, finition à droite	
Référence	AM17S-L		AM17S-R	
Référence	AM19S-L		AM19S-R	
Supplément cube avec porte	(A-MT)			
<p>Avec presse-étoupes Pas de paroi arrière en bas pour passe-câble (espace de 14,6 cm)</p> <p>Le montage mural est absolument nécessaire !</p>				
	L/P/H en cm : 160 / 58,3 / 50	L/P/H en cm : 160 / 58,3 / 50	L/P/H en cm : 160 / 58,3 / 50	
Description	Mediabord 160, 2 volets		Mediabord 160, 2 volets d'accentuation	
Description	Mediabord 160 avec cube en pierre, 2 rabats			
Contraste	---		optiwhite anthracite	
Référence	AMB16		AMB16A-O AMB16A-A	
Référence	AMB16S			
Supplément cube avec porte	(A-T)	ferrage à gauche		--
Supplément tiroir 64 au lieu d'un rabat	(A-S64)*			
Supplément éclairage avec interrupteur	(A-LS16)			
Supplément éclairage avec radio et variateur	(A-LF16)			
Surcharge multi plateau	(A-MT)			
<p>Avec presse-étoupes Pas de paroi arrière en bas pour passe-câble (espace de 14,6 cm)</p> <p>Le montage mural est absolument nécessaire !</p>				
	L/P/H en cm : 192 / 58,3 / 50	L/P/H en cm : 192 / 58,3 / 50	L/P/H en cm : 192 / 58,3 / 50	L/P/H en cm : 192 / 58,3 / 50
Description	Mediabord 192, 2 volets, finition à gauche		Mediabord 192, 2 volets, finition à droite	
Description	Mediabord 192, 2 volets d'accentuation, finition à gauche		Mediabord 192, 2 volets d'accentuation, finition à droite	
Contraste	---		optiwhite anthracite	
Référence	AMB19-L		AMB19-R	
Référence	AMB19A-O-L AMB19A-A-L		AMB19A-O-R AMB19A-A-R	
Supplément cube avec porte	(A-T)			
Supplément tiroir 64 au lieu d'un rabat	(A-S64)			
Supplément tiroir 96 au lieu d'un rabat	(A-S96)			
Supplément éclairage avec interrupteur	(A-LS16)			
Supplément éclairage avec radio et variateur	(A-LF16)			
Surcharge multi plateau	(A-MT)			





<p>Avec presse-étoupes Pas de paroi arrière en bas pour passe-câble (espace de 14,6 cm)</p> <p>Le montage mural est absolument nécessaire !</p>				
	L/P/H en cm : 192 / 58,3 / 50		L/P/H en cm : 224 / 58,3 / 50	
Description	Mediabord 192 avec cube en pierre, 2 volets, finition à gauche		Mediabord 224 avec cube en pierre, 2 volets, finition à gauche	
Description	Mediabord 192 avec cube en pierre, 2 volets, finition à droite		Mediabord 224 avec cube en pierre, 2 volets, finition à droite	
Référence	AMB19S-L		AMB19S-R	
Référence	AMB22S-L		AMB22S-R	
Supplément tiroir 96 au lieu d'un rabat	(A-S96)		---	
Supplément tiroir 128 au lieu d'un rabat	--		(A-S128)	
Supplément tiroir 64 au lieu d'un rabat			(A-S64)	
Supplément éclairage avec interrupteur			(A-LS16)	
Supplément éclairage avec radio et variateur			(A-LF16)	
Surcharge multi plateau			(A-MT)	
<p>Avec presse-étoupes Pas de paroi arrière en bas pour passe-câble (espace de 14,6 cm)</p> <p>Le montage mural est absolument nécessaire !</p>				
	L/P/H en cm : 224 / 58,3 / 50		L/P/H en cm : 224 / 58,3 / 50	
Description	Mediabord 224, 2 volets, finition à gauche		Mediabord 224, 2 volets d'accentuation, finition à gauche	
Description	Mediabord 224, 2 volets, finition à droite		Mediabord 224, 2 volets d'accentuation, finition à droite	
Contraste	---		optiwhite anthracite	
Référence	AMB22-L		AMB22-R	
Référence			AMB22A-O-L AMB22A-A-L	
Référence			AMB22A-O-R AMB22A-A-R	
Supplément cube avec porte			(A-T)	
Supplément tiroir 64 au lieu d'un rabat			(A-S64)	
Supplément tiroir 128 au lieu d'un rabat			(A-S128)	
Supplément éclairage avec interrupteur			(A-LS16)	
Supplément éclairage avec radio et variateur			(A-LF16)	
Surcharge multi plateau			(A-MT)	

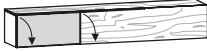

Élément média avec panneau mural

<p>Avec presse-étoupes</p> <p>Maximum Glasbord charge de 5 kg</p> <p>Éclairage en option: AM16 ~13,3 watts AM17 ~14,2 watts (30 watts max. possibles)</p>						
	L/P/H en cm : 160 / 56,7 / 193,8		L/P/H en cm : 176 / 56,7 / 193,8		L/P/H en cm : 176 / 56,7 / 193,8	
Description	Élément média 160 avec panneau mural		Élément média 160 avec panneau mural, cube en pierre		Élément média 176 avec panneau mural, links	
Description	Élément média 176 avec panneau mural, rechts		Élément média 176, panneau mur-		Mediael. 176, panneau mural, cube de pierre à droite	
Référence	AM16W		AM16WS		AM17W-L	
Référence					AM17W-R	
Référence					AM17WS-L	
Référence					AM17WS-R	
Supplément cube avec porte	(A-T)*		--		(A-T)	
Supplément éclairage avec interrupteur			(A-LSM16W)		(A-LSM17W)	
Supplément éclairage avec radio et variateur			(A-LFM16W)		(A-LFM17W)	
Surcharge multi plateau					(A-MT)	





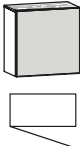
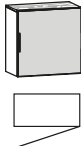

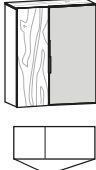
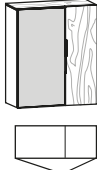
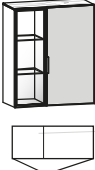
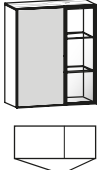

* ferrage à gauche



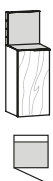
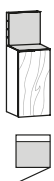

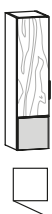
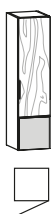

Charge 70 kg max.				
	L/P/H en cm : 128 / 37,3 / 32	L/P/H en cm : 192 / 37,3 / 32	L/P/H en cm : 192 / 37,3 / 32	L/P/H en cm : 192 / 37,3 / 32
Description	Élément suspendu 128 avec abattant bois vers le bas	Élément suspendu 192 abattants bois vers le bas	Élément suspendu 192, 2 abattants le bas, finition à gauche	Élément suspendu 192, 2 abattants le bas, finition à droite
Contraste	---	---	optiwhite anthracite	optiwhite anthracite
Référence	AHU12	AHU19	AHU19A-O-L AHU19A-A-L	AHU19A-O-R AHU19A-A-R
Supplément éclairage avec interrupteur	(A-LS12)		(A-LS19)	
Supplément éclairage avec radio et variateur	(A-LF12)		(A-LF19)	
Supplément gaine de câble	(A-D)			

Charge 70 kg max.				
	L/P/H en cm : 128 / 37,3 / 32	L/P/H en cm : 192 / 37,3 / 32	L/P/H en cm : 192 / 37,3 / 32	L/P/H en cm : 192 / 37,3 / 32
Description	Élément suspendu 128 avec abattant bois vers le haut	Élément suspendu 192 abattants bois vers le haut	Élément suspendu 192, 2 abattants le haut, finition à gauche	Élément suspendu 192, 2 abattants le haut, finition à droite
Contraste	---	---	optiwhite anthracite	optiwhite anthracite
Référence	AHO12	AHO19	AHO19A-O-L AHO19A-A-L	AHO19A-O-R AHO19A-A-R
Supplément éclairage avec interrupteur	(A-LS12)		(A-LS19)	
Supplément éclairage avec radio et variateur	(A-LF12)		(A-LF19)	

Charge 40 kg max. À l'ouverture, portes en porte-à-faux côté charnières (prévoir un espace de 3 cm par rapport au mur)	1 étagère 	1 étagère 	1 étagère 	1 étagère 
	L/P/H en cm : 64 / 37,3 / 64	L/P/H en cm : 64 / 37,3 / 64	L/P/H en cm : 64 / 37,3 / 64	L/P/H en cm : 64 / 37,3 / 64
Description	Élément suspendu 64/64, 1 porte avec accentuation, ferrage à gauche	Élément suspendu 64/64, 1 porte avec accentuation, ferrage à droite	Vitrine suspendue 64/64, 1 porte, ferrage à gauche	Vitrine suspendue 64/64, 1 porte, ferrage à droite
Contraste	optiwhite anthracite	optiwhite anthracite	---	---
Référence	AHE66A-O-L AHE66A-A-L	AHE66A-O-R AHE66A-A-R	AHE66G-L	AHE66G-R
Supplément éclairage avec interrupteur	--			(A-LS2)
Supplément éclairage avec radio et variateur	--			(A-LF2)

Charge 70 kg max.	2 étagères 	2 étagères 	gauche et droite 2 étagères chacune 	gauche et droite 2 étagères chacune 
	L/P/H en cm : 80 / 37,3 / 96	L/P/H en cm : 80 / 37,3 / 96	L/P/H en cm : 80 / 37,3 / 96	L/P/H en cm : 80 / 37,3 / 96
Description	Élément suspendu 80/96, 2 portes, finition à gauche	Élément suspendu 80/96, 2 portes, finition à droite	Élément suspendu 80/96, 2 portes, section vitrine, finition à gauche	Élément suspendu 80/96, 2 portes, section vitrine, finition à droite
Contraste	optiwhite anthracite	optiwhite anthracite	optiwhite anthracite	optiwhite anthracite
Référence	AHE80-O-L AHE80-A-L	AHE80-O-R AHE80-A-R	AHE80V-O-L AHE80V-A-L	AHE80V-O-R AHE80V-A-R
Supplément éclairage avec interrupteur	--			(A-LS3)
Supplément éclairage avec radio et variateur	--			(A-LF3)

Charge 40 kg max.	2 étagères	2 étagères	1 étagère	1 étagère
				
	L/P/H en cm : 32 / 37,3 / 96	L/P/H en cm : 32 / 37,3 / 96	L/P/H en cm : 32 / 37,3 / 96	L/P/H en cm : 32 / 37,3 / 96
	Élément suspendu 32/96, 1 porte, ferrage à gauche		Élément suspendu 32/96, 1 porte, ferrage à droite	
Description	Élément suspendu 32/96, 1 porte, ferrage à gauche		Élément suspendu 32/96, 1 porte, niche supérieure, ferrage à gauche	
Contraste	--		optiwhite	anthracite
Référence	AHE32H-L		AHE32A-O-L	AHE32A-A-L
			AHE32A-O-R	AHE32A-A-R
Supplément éclairage avec interrupteur	--		(A-LS1S)	
Supplément éclairage avec radio et variateur	--		(A-LF1S)	
À l'ouverture, portes en porte-à-faux côté charnières (prévoir un espace de 3 cm par rapport au mur)	Charge 70 kg max. 1 tablette fixe en bas 2 étagères en haut	Charge 70 kg max. 1 tablette fixe en bas 2 étagères en haut	Charge 50 kg max. 2 étagés fixes 1 Tablette amovible en verre	Charge 50 kg max. 2 étagés fixes 1 Tablette amovible en verre
				
	L/P/H en cm : 64 / 37,3 / 128	L/P/H en cm : 64 / 37,3 / 128	L/P/H en cm : 32 / 37,3 / 128	L/P/H en cm : 32 / 37,3 / 128
	Vitrine suspendue 64/128, 1 porte, ferrage à gauche		Vitrine suspendue 32/128, 1 porte, avec accentuation, ferrage à droite	
Description	Vitrine suspendue 64/128, 1 porte, ferrage à gauche		Vitrine suspendue 32/128, 1 porte, avec accentuation, ferrage à gauche	
Contraste	--		optiwhite	anthracite
Référence	AHE64-L		AHE32G-O-L	AHE32G-A-L
			AHE32G-O-R	AHE32G-A-R
Supplément éclairage avec interrupteur	(A-LS3)		(A-LS2)	
Supplément éclairage avec radio et variateur	(A-LF3)		(A-LF2)	
À l'ouverture, portes en porte-à-faux côté charnières (prévoir un espace de 3 cm par rapport au mur)	3 étagères	3 étagères	4 étagères en verre	4 étagères en verre
				
	L/P/H en cm : 32 / 37,3 / 128	L/P/H en cm : 32 / 37,3 / 128	L/P/H en cm : 32 / 37,3 / 160	L/P/H en cm : 32 / 37,3 / 160
	Élément suspendu 32/128, 1 porte bois avec accent, ferrage à gauche		Élément suspendu 32/160, 1 porte bois avec accent, ferrage à droite	
Description	Élément suspendu 32/128, 1 porte bois avec accent, ferrage à gauche		Élément suspendu 32/160, 1 porte bois avec accent, ferrage à gauche	
Contraste	optiwhite	anthracite	optiwhite	anthracite
Référence	AHE32-O-L	AHE32-A-L	AHE36-O-L	AHE36-A-L
		AHE32-O-R	AHE36-O-R	AHE36-A-R

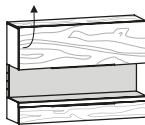
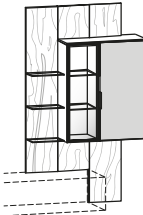
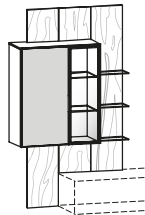
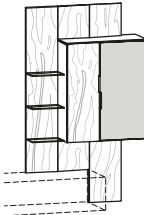
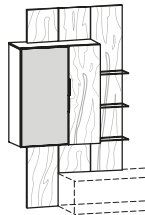

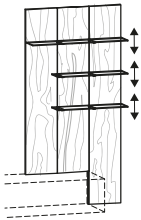
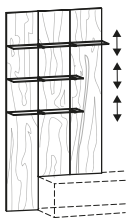
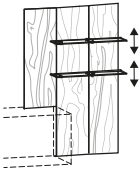
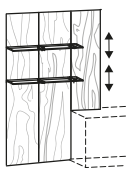
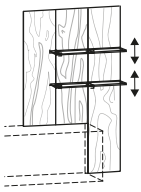
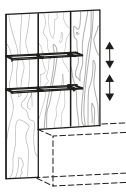
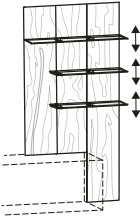
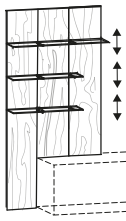
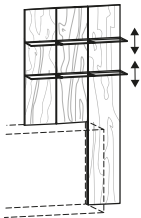
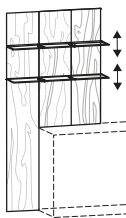

<p>À l'ouverture, portes en porte-à-faux côté charnières (prévoir un espace de 3 cm par rapport au mur)</p>	<p>Charge 50 kg max. 2 étagères fixes 2 étagères en verre</p>  <p>L/P/H en cm : 32 / 37,3 / 160</p>	<p>Charge 50 kg max. 2 étagères fixes 2 étagères en verre</p>  <p>L/P/H en cm : 32 / 37,3 / 160</p>	<p>Charge 10 kg max. Tablette en verre 8 mm Parsol Profondeur 19 cm</p>  <p>L/P/H en cm : 128 / 23 / 18,2</p>	<p>Charge 10 kg max. Tablette en verre 8 mm Parsol Profondeur 19 cm</p>  <p>L/P/H en cm : 192 / 23 / 18,2</p>
	<p>Description</p> <p>Vitrine suspendue 32/160, 1 porte, avec accentuation, ferrage à gauche</p>	<p>Description</p> <p>Vitrine suspendue 32/160, 1 porte, avec accentuation, ferrage à droite</p>	<p>Description</p> <p>Étagère avec tablette en verre 128 cm</p>	<p>Description</p> <p>Étagère avec tablette en verre 192 cm</p>
<p>Contraste</p> <p>optiwhite anthracite</p>	<p>Contraste</p> <p>optiwhite anthracite</p>	<p>Contraste</p> <p>--</p>	<p>Contraste</p> <p>--</p>	
<p>Référence</p> <p>AHE36G-O-L AHE36G-A-L</p>	<p>Référence</p> <p>AHE36G-O-R AHE36G-A-R</p>	<p>Référence</p> <p>AWB12</p>	<p>Référence</p> <p>AWB19</p>	
<p>Supplément éclairage avec interrupteur</p>	<p>(A-LS3)</p>	<p>(A-LS12)</p>	<p>(A-LS19)</p>	
<p>Supplément éclairage avec radio et variateur</p>	<p>(A-LF3)</p>	<p>(A-LF12)</p>	<p>(A-LF19)</p>	
<p>Charge 10 kg max. avec raccord enfichable</p>  <p>L/P/H en cm : 128 / 24 / 3,9</p>	<p>Charge 10 kg max. avec raccord enfichable</p>  <p>L/P/H en cm : 176 / 24 / 3,9</p>	<p>Charge 10 kg max. avec raccord enfichable</p>  <p>L/P/H en cm : 192 / 24 / 3,9</p>	<p>Charge 70 kg max.</p>  <p>L/P/H en cm : 128 / 37,3 / 93,4</p>	
<p>Description</p> <p>Étagère murale 128 cm</p>	<p>Description</p> <p>Étagère murale 176 cm</p>	<p>Description</p> <p>Étagère murale 192 cm</p>	<p>Description</p> <p>Unité murale 128/93, 1 abattant à grande levée, 1 tiroir</p>	
<p>Contraste</p> <p>--</p>	<p>Contraste</p> <p>--</p>	<p>Contraste</p> <p>--</p>	<p>Contraste</p> <p>optiwhite anthracite</p>	
<p>Référence</p> <p>AWS12</p>	<p>Référence</p> <p>AWS17</p>	<p>Référence</p> <p>AWS19</p>	<p>Référence</p> <p>AHE12-O AHE12-A</p>	
<p>Supplément éclairage avec interrupteur</p>	<p>---</p>	<p>---</p>	<p>(A-LSHE12)</p>	
<p>Supplément éclairage avec radio et variateur</p>	<p>---</p>	<p>---</p>	<p>(A-LFHE12)</p>	
<p>Supplément pour l'aménagement variable des bureaux</p>	<p>---</p>	<p>---</p>	<p>(A-VO)</p>	
<p>Charges totales : Corps max. 70 kg max. 5 kg par compartiment de verre</p>	<p>gauche et droite 2 étagères chacune</p>  <p>L/P/H en cm : 111,8 / 37,3 / 193,8</p>	<p>gauche et droite 2 étagères chacune</p>  <p>L/P/H en cm : 111,8 / 37,3 / 193,8</p>	<p>2 étagères</p>  <p>L/P/H en cm : 111,8 / 37,3 / 193,8</p>	<p>2 étagères</p>  <p>L/P/H en cm : 111,8 / 37,3 / 193,8</p>
	<p>Description</p> <p>Présentoir supplémentaire 112, aligné pour un panneau bas, finition à gauche</p>	<p>Description</p> <p>Présentoir supplémentaire 112, aligné pour un panneau bas, finition à droite</p>	<p>Description</p> <p>unité d'appoint 112, dirigée vers le bas du tableau, finition à gauche</p>	<p>Description</p> <p>unité d'appoint 112, dirigée vers le bas du tableau, finition à droite</p>
<p>Contraste</p> <p>optiwhite anthracite</p>	<p>Contraste</p> <p>optiwhite anthracite</p>	<p>Contraste</p> <p>optiwhite anthracite</p>	<p>Contraste</p> <p>optiwhite anthracite</p>	
<p>Référence</p> <p>AWPV-O-L AWPV-A-L</p>	<p>Référence</p> <p>AWPV-O-R AWPV-A-R</p>	<p>Référence</p> <p>AWPA-O-L AWPA-A-L</p>	<p>Référence</p> <p>AWPA-O-R AWPA-A-R</p>	
<p>Supplément éclairage avec interrupteur</p>	<p>(A-LSWPV)</p>	<p>(A-LSWPA)</p>		
<p>Supplément éclairage avec radio et variateur</p>	<p>(A-LFWPV)</p>	<p>(A-LFWPA)</p>		





chaque tablette en verre Charge 5 kg max.	<p>Éclairage en option 16,3 watts (30 watts max. possibles) pour les buffets bas 34 de haut (Impossible d'ouvrir le passe-câble des buffets bas 128 et 160 !)</p>  <p>L/P/H en cm : 95,6 / 28 / 191,6</p>	<p>Éclairage en option 16,3 watts (30 watts max. possibles) pour les buffets bas 34 de haut (Impossible d'ouvrir le passe-câble des buffets bas 128 et 160 !)</p>  <p>L/P/H en cm : 95,6 / 28 / 191,6</p>	<p>Éclairage en option 9,6 watts (30 watts max. possibles) pour les buffets bas 58 de haut</p>  <p>L/P/H en cm : 95,6 / 28 / 143,6</p>	<p>Éclairage en option 9,6 watts (30 watts max. possibles) pour les buffets bas 58 de haut</p>  <p>L/P/H en cm : 95,6 / 28 / 143,6</p>	
	Description	Panneau mural 96/192 découpé, 3 tablettes en verre, finition à gauche	Panneau mural 96/192 découpé, 3 tablettes en verre, finition à droite	Panneau mural 96/144 découpé, 2 tablettes en verre, finition à gauche	Panneau mural 96/144 découpé, 2 tablettes en verre, finition à droite
Référence	AWP2-L	AWP2-R	AWP3-L	AWP3-R	
Supplément éclairage avec interrupteur		(A-LSWP2)		(A-LSWP3)	
Supplément éclairage avec radio et variateur		(A-LFWP2)		(A-LFWP3)	
chaque tablette en verre Charge 5 kg max.	<p>Éclairage en option 9,6 watts (30 watts max. possibles) pour les buffets bas 50 de haut (Impossible d'ouvrir le passe-câble des buffets bas 128 et 160 !)</p>  <p>L/P/H en cm : 95,6 / 28 / 159,6</p>	<p>Éclairage en option 9,6 watts (30 watts max. possibles) pour les buffets bas 50 de haut (Impossible d'ouvrir le passe-câble des buffets bas 128 et 160 !)</p>  <p>L/P/H en cm : 95,6 / 28 / 159,6</p>	<p>Éclairage en option 16,3 watts (30 watts max. possibles) pour les buffets bas 50 de haut (Impossible d'ouvrir le passe-câble des buffets bas 128 et 160 !)</p>  <p>L/P/H en cm : 95,6 / 28 / 191,6</p>	<p>Éclairage en option 16,3 watts (30 watts max. possibles) pour les buffets bas 50 de haut (Impossible d'ouvrir le passe-câble des buffets bas 128 et 160 !)</p>  <p>L/P/H en cm : 95,6 / 28 / 191,6</p>	
	Description	Panneau mural 96/160 découpé, 2 tablettes en verre, finition à gauche	Panneau mural 96/160 découpé, 2 tablettes en verre, finition à droite	Panneau mural 96/192 découpé, 3 tablettes en verre, finition à gauche	Panneau mural 96/192 découpé, 3 tablettes en verre, finition à droite
Référence	AWP4-L	AWP4-R	AWP5-L	AWP5-R	
Supplément éclairage avec interrupteur		(A-LSWP4)		(A-LSWP5)	
Supplément éclairage avec radio et variateur		(A-LFWP4)		(A-LFWP5)	
chaque tablette en verre Charge 5 kg max.	<p>Éclairage en option 13,4 watts (30 watts max. possibles) pour les buffets</p>  <p>L/P/H en cm : 95,6 / 28 / 191,6</p>	<p>Éclairage en option 13,4 watts (30 watts max. possibles) pour les buffets</p>  <p>L/P/H en cm : 95,6 / 28 / 191,6</p>			
	Description	Panneau mural 96/192 découpé, 2 tablettes en verre, finition à gauche	Panneau mural 96/192 découpé, 2 tablettes en verre, finition à droite		
Référence	AWP6-L	AWP6-R			
Supplément éclairage avec interrupteur		(A-LSWP6)			
Supplément éclairage avec radio et variateur		(A-LFWP6)			



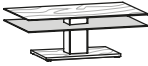

Éclairage en option 6,7 watts (30 watts max. possibles) Charge 5 kg max.						
	L/P/H en cm : 95,6 / 28 / 31,6	L/P/H en cm : 95,6 / 28 / 47,6	L/P/H en cm : 95,6 / 28 / 63,6	L/P/H en cm : 95,6 / 28 / 79,6		
Description	Panneau mural 96/32, 1 tablette en verre	Panneau mural 96/48, 1 tablette en verre	Panneau mural 96/64, 1 tablette en verre	Panneau mural 96/80, 1 tablette en verre		
Référence	AW32	AW48	AW64	AW80		
Supplément éclairage avec interrupteur			(A-LSW96)			
Supplément éclairage avec radio et variateur			(A-LFW96)			
Éclairage en option 6,7 watts (30 watts max. possibles) Charge 5 kg max.						
	L/P/H en cm : 95,6 / 28 / 95,6	L/P/H en cm : 95,6 / 28 / 111,6	L/P/H en cm : 95,6 / 28 / 127,6	L/P/H en cm : 95,6 / 28 / 143,6		
Description	Panneau mural 96/96, 1 tablette en verre	Panneau mural 96/112, 1 tablette en verre	Panneau mural 96/128, 1 tablette en verre	Panneau mural 96/144, 1 tablette en verre		
Référence	AW96	AW112	AW128	AW144		
Supplément éclairage avec interrupteur			(A-LSW96)			
Supplément éclairage avec radio et variateur			(A-LFW96)			
Charge 5 kg max.						
	L/P/H en cm : 70 / 21 / 0,8	L/P/H en cm : 70 / 21 / 0,8	L/P/H en cm : 70 / 21 / 2	L/P/H en cm : 70 / 21 / 2	L/P/H en cm : 95,6 / 21 / 0,8	L/P/H en cm : 95,6 / 21 / 2
Description	Tablette en verre 70 pour panneau mural, finition à gauche	Tablette en verre 70 pour panneau mural, finition à droite	Tablette en bois 70 pour panneau mural, finition à gauche	Tablette en bois 70 pour panneau mural, finition à droite	Tablette en verre 96 pour panneau mural	Tablette en bois 96 pour panneau mural
Référence	AWG70-L	AWG70-R	AWH70-L	AWH70-R	AWG96	AWH96
Supplément éclairage sans interrupteur			(A-LOW70)		(A-LOW96)	

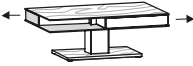

Tables basses



Plaque Colorglas - d'environ 21 cm pour le levage et le déplacement. Charge 20 kg max.				
	L/P/H en cm : 80 / 80 / 43,5	L/P/H en cm : 80 / 80 / 43,5	L/P/H en cm : 120 / 75 / 43,5	L/P/H en cm : 120 / 75 / 43,5
Description	Table basse 80/80, plateau en verre relevable, finition à gauche		Table basse 75/120, plateau en verre relevable, finition à gauche	
Contraste	optiwhite	anthracite	optiwhite	anthracite
Référence	AC88A-O-L	AC88A-A-L	AC88A-O-R	AC88A-A-R
			AC71A-O-L	AC71A-A-L
			AC71A-O-R	AC71A-A-R





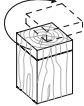
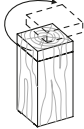
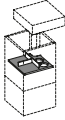

Plaque inférieure et pièce avant du volet Colorglas - Charge 40 kg max.								
	L/P/H en cm : 90 / 90 / 45,8	L/P/H en cm : 90 / 90 / 45,8	L/P/H en cm : 90 / 90 / 45,8	L/P/H en cm : 90 / 90 / 38,3				
	Table basse sans tiroir 90/90 cm		Table basse avec 1 tiroir 90/90 cm		Table basse avec 2 tiroirs 90/90 cm		Table basse 90/90 hauteur réglable, 2 tiroirs	
	Contraste	optiwhite anthracite	optiwhite anthracite	optiwhite anthracite	optiwhite anthracite	optiwhite anthracite	optiwhite anthracite	optiwhite anthracite
Référence	AC99-O AC99-A	AC1L99-O AC1L99-A	AC2L99-O AC2L99-A	AC2L99H-O AC2L99H-A				



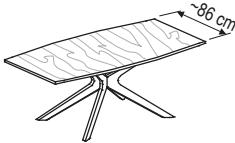
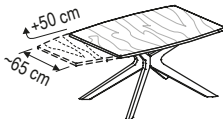
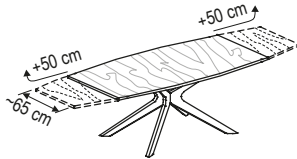
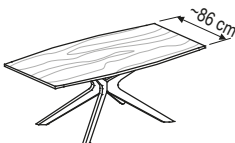
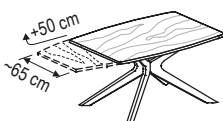
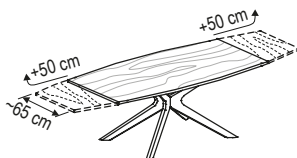

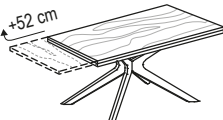
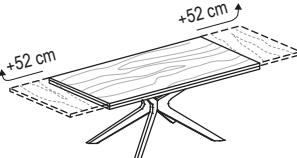





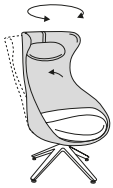





Plaque inférieure et pièce avant du volet Colorglas - Charge 40 kg max.								
	L/P/H en cm : 120 / 75 / 45,8	L/P/H en cm : 120 / 75 / 45,8	L/P/H en cm : 120 / 75 / 45,8	L/P/H en cm : 80 / 80 / 38				
	Table basse sans tiroir 120/75 cm		Table basse avec 1 tiroir 120/75 cm		Table basse avec 2 tiroirs 120/75 cm		Table basse ronde D 80, plaque à hauteur réglable	
	Contraste	optiwhite anthracite	optiwhite anthracite	optiwhite anthracite	optiwhite anthracite	optiwhite anthracite	optiwhite anthracite	optiwhite anthracite
Référence	AC71-O AC71-A	AC1L71-O AC1L71-A	AC2L71-O AC2L71-A	ACR80-O ACR80-A				



Joue et compartiment en verre parsol								
	L/P/H en cm : 83,8 / 80 / 50	L/P/H en cm : 123,8 / 75 / 50	L/P/H en cm : 40 / 40 / 48	L/P/H en cm : 40 / 40 / 56				
	Table basse 80/80 cm, cube		Table basse 75/120 cm, cube		Table d'appoint, hauteur 48, base en pierre		Table d'appoint, hauteur 56, base en pierre	
	Référence	AC88K		AC71K		ABET48		ABET56
Supplément cube avec porte (A-T)		ferrage à gauche		---				



Plateau rotatif										
	L/P/H en cm : 48 / 48 / 10	L/P/H en cm : 34,4 / 34,4 / 34,9	L/P/H en cm : 34,4 / 34,4 / 52	L/P/H en cm : 34,4 / 34,4 / 73	L/P/H en cm : 30 / 30 / 5,5					
	Cube 48/48, 10 cm de hauteur		Cube 34/34, 35 cm de hauteur		Cube 34/34, 52 cm de hauteur		Cube 34/34, 73 cm de hauteur		Supplément insert variable	
	Référence	AK10	AK35	AK52	AK73	A-MZ				

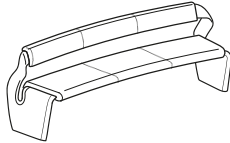

Plateau rotatif 1 étagère			Disponible pour le tiroir supérieur de AK80			
			L/P/H en cm : 34,4 / 80 / 34,9	L/P/H en cm : 25,9 / 59,3 / 5,5		
			Cube 80/34, 35 cm de hauteur, 2 tiroirs		Supplément insert variable	
			Référence	AK80	A-MZ80	AREH

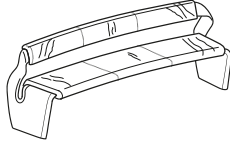

	<p>Plateau de table, planchette de bois, transversale, placage de bois véritable 2,7 cm</p> <p>Hauteur de table 76,5 cm</p> 					 <p>uniquement possible pour la longueur de table 140</p>	 <p>uniquement possible pour la longueur de table 160, 180, 200</p>					
Description	Table de salle à manger arrondie				Supplément rallonge de table 1x 50	Supplément rallonge de table 2x 50						
L/L en cm :	96,5 / 140	99 / 160	100 / 180	100 / 200	+ 50 cm	+ 2x 50 cm						
Référence	AA114	AA116	AA118	AA120	A-A1V	A-A2V						
	<p>Planche de table en bois véritable plaqué dans le sens de la longueur 2,7 cm</p> <p>Hauteur de table 76,5 cm</p> 					 <p>uniquement possible pour la longueur de table 140</p>	 <p>uniquement possible pour la longueur de table 160, 180, 200</p>					
Description	Table de salle à manger arrondie				Supplément rallonge de table 1x 50	Supplément rallonge de table 2x 50						
L/L en cm :	96,5 / 140	99 / 160	100 / 180	100 / 200	+ 50 cm	+ 2x 50 cm						
Référence	AT114	AT116	AT118	AT120	A-1V	A-2V						
	<p>Planche de table en placage de bois véritable dans le sens de la longueur 2,7 cm avec un recouvrement de 3,1 cm</p> 					 <p>uniquement possible pour la longueur de table 140</p>	 <p>uniquement possible pour la longueur de table 160, 180, 200</p>					
Description	Table de salle				Aufpreis Tischverlängerung 1x 52	Aufpreis Tischverlängerungen 2x 52						
L/L en cm :	90 / 140	100 / 160	100 / 180	100 / 200	+ 52 cm	+ 2x 52 cm						
Référence	AG914	AG116	AG118	AG120	A-G1V	A-G2V						
	<p>Plateau de table en bois massif 3 cm</p> <p>Hauteur de table 76,8 cm</p> 				<p>Plateau de table en bois massif de 3 cm avec incrustation de pierre</p> <p>Hauteur de table 76,8 cm</p> 			<p>Porte-bouteilles anthracite</p> <p>4 roulettes pivotantes avec frein</p> <p>Hauteur totale 76,8 cm</p> 				
Description	Table de salle à manger - plateau en bois massif				Table de salle à manger - plateau en bois massif avec incrustation de pierre			Chariot de service				
L/L en cm :	100 / 140	100 / 160	100 / 180	100 / 200	110 / 220	100 / 140	100 / 160	100 / 180	100 / 200	110 / 220	60 / 100	60 / 110
Référence	AM114	AM116	AM118	AM120	AM122	AMS114	AMS116	AMS118	AMS120	AMS122	ASW10	ASW11

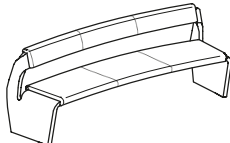

Hauteur d'assise ~45 cm avec patins en feutre	Appuie-tête, housse identique à la coque Housses différentes pour coque et assise !  L/P/H en cm : 78 / 83 / 123				Housses différentes pour coque et assise !  L/P/H en cm : 52 / 51 / 45						
	Description : Fauteuil de relaxation 15 rembourré				Description : Tabouret 15 rembourré						
Référence : OS15				Référence : HO15							
Housse coque	Étoffe	Cuir	Housse coque Étoffe Housse assise Cuir	Housse coque Cuir Housse assise Étoffe	Étoffe	Cuir	Housse coque Étoffe Housse assise Cuir	Housse coque Cuir Housse assise Étoffe			
Hauteur d'assise ~48 cm Toutes les chaises avec patins synthétiques (patins en feutre ajoutés)	Autre housse possible pour la partie latérale Chaise empilable  L/P/H en cm : 55 / 57 / 81			Autre housse possible pour le dossier  L/P/H en cm : 50 / 61 / 88			Autre housse possible pour dossier  L/P/H en cm : 58 / 62 / 82				
	Description : Chaise 23, assise et dossier rembourrés			Description : Chaise 64, assise et dossier capitonnés			Description : Chaise 77 avec des accoudoirs, assise et dossier capitonnés				
Référence : SEGP23			Référence : SEGP64			Référence : SAGP77					
Housse	Étoffe	Cuir	Étoffe	Cuir	Cuir-étoffe combinés	Étoffe	Cuir	Cuir-étoffe combinés			
Hauteur d'assise ~48 cm Toutes les chaises avec patins synthétiques (patins en feutre ajoutés)	 L/P/H en cm : 57 / 57 / 82	 L/P/H en cm : 57 / 57 / 82	 L/P/H en cm : 60 / 58 / 82	 L/P/H en cm : 60 / 58 / 82	 L/P/H en cm : 60 / 59 / 82	 L/P/H en cm : 60 / 59 / 82					
	Description : Chaise 26 rembourrée		Description : Chaise 36 rembourrée, dossier à bascule		Description : Chaise 76, rembourrée, accoudoirs, structure métallique		Description : Chaise 76, rembourrée de manière décontractée, accoudoirs, structure métallique		Description : Chaise 78, rembourrée, accoudoirs, structure métallique		Description : Chaise 78, rembourrée de manière décontractée, accoudoirs, structure métallique
Référence : SEGP26		Référence : SEGP36		Référence : SAGP76		Référence : SALP76		Référence : SAGP78		Référence : SALP78	
Housse	Étoffe	Cuir	Étoffe	Cuir	Étoffe	Cuir	Étoffe	Cuir	Étoffe	Cuir	
Hauteur d'assise ~48 cm Toutes les chaises avec patins synthétiques (patins en feutre ajoutés)	 L/P/H en cm : 54 / 61 / 86	 L/P/H en cm : 54 / 57 / 82	 L/P/H en cm : 53 / 57 / 82	 L/P/H en cm : 57 / 58 / 83	 L/P/H en cm : 51 / 49 / 93	 L/P/H en cm : 52 / 51,5 / 103					
	Description : Chaise 55, assise capitonnée, dossier bois		Description : Chaise 35, assise capitonnée, dossier bois		Description : Chaise 35, assise et dossier capitonnés		Description : Chaise 37, rembourrée avec des accoudoirs		Description : Tabouret de bar, hauteur d'assise env. 66 cm		Description : Tabouret de bar, hauteur d'assise env. 76 cm
Référence : SEHP55		Référence : SEHP35		Référence : SEGP35		Référence : SAGP37		Référence : BAN35		Référence : BAH35	
Housse	Étoffe	Cuir	Étoffe	Cuir	Étoffe	Cuir	Étoffe	Cuir	Étoffe	Cuir	

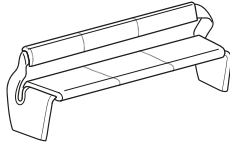

<p>Coussin d'assise : Mousse 3,5 cm Densité 50 Portance 75</p> <p>Hauteur d'assise ~49 cm Profondeur totale ~66 cm Hauteur totale ~83 cm</p>	 									
	Description		Banc rembourré 172 cm		Sitzbank abgerundet 192 cm		Sitzbank abgerundet 212 cm		Sitzbank abgerundet 232 cm	
	Taille de table adaptée		140 cm arrondi		160 cm arrondi		180 cm arrondi		200 cm arrondi	
	Référence		ABR17		ABR19		ABR21		ABR23	
	Housse		Étoffe	Cuir	Étoffe	Cuir	Étoffe	Cuir	Étoffe	Cuir

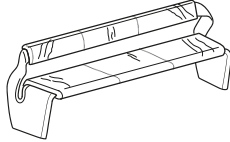

<p>Coussin d'assise : Mousse 3,5 cm Densité 50 Portance 75</p> <p>Hauteur d'assise ~49 cm Profondeur totale ~66 cm Hauteur totale ~83 cm</p>	<p>Capitonnage décontracté ! Couvertures en cuir possibles :</p> <p>LT testa die moro LS schwarz LM stone LP cenere LN anthrazit</p>									
	 									
	Description		Banc casual rembourré, arrondi 172 cm		Sitzbank leger gepolstert, abgerundet 192 cm		Sitzbank leger gepolstert, abgerundet 212 cm		Sitzbank leger gepolstert, abgerundet 232 cm	
	Taille de table adaptée		140 cm arrondi		160 cm arrondi		180 cm arrondi		200 cm arrondi	
	Référence		ABLR17		ABLR19		ABLR21		ABLR23	
Housse		Étoffe	Cuir	Étoffe	Cuir	Étoffe	Cuir	Étoffe	Cuir	

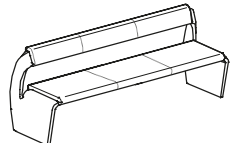

<p>Coussin d'assise : Mousse 3,5 cm Densité 50 Portance 75</p> <p>Hauteur d'assise ~49 cm Profondeur totale ~70 cm Hauteur totale ~84 cm</p>	 									
	Description		Banc, rembourré 167 cm		Banc rembourré 187 cm		Chaise rembourrée 64		Chaise rembourrée 64	
	Taille de table adaptée		140 cm arrondi		160 cm arrondi		180 cm arrondi		200 cm arrondi	
	Référence		AB16		AB18		AB20		AB22	
	Housse		Étoffe	Cuir	Étoffe	Cuir	Étoffe	Cuir	Étoffe	Cuir

<p>Coussin d'assise : Mousse 3,5 cm Densité 50 Portance 75</p> <p>Hauteur d'assise ~49 cm Profondeur totale ~66 cm Hauteur totale ~83 cm</p>	 											
	Description		Banc droit 160 cm		Sitzbank gerade 180 cm		Sitzbank gerade 200 cm		Banc droit 200 cm		Sitzbank gerade 240 cm	
	Taille de table adaptée		140 cm droit		160 cm droit		180 cm droit		200 cm droit		220 cm droit	
	Référence		ABA16		ABA18		ABA20		ABA22		ABA24	
	Housse		Étoffe	Cuir	Étoffe	Cuir	Étoffe	Cuir	Étoffe	Cuir	Étoffe	Cuir

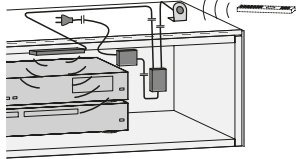
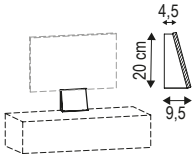
<p>Coussin d'assise : Mousse 3,5 cm Densité 50 Portance 75</p> <p>Hauteur d'assise ~49 cm Profondeur totale ~66 cm Hauteur totale ~83 cm</p>	<p>Capitonnage décontracté ! Couvertures en cuir possibles :</p> <p>LT testa die moro LS schwarz LM stone LP cenere LN anthrazit</p>											
	 											
	Description		Banc casual rembourré, 160 cm		Sitzbank leger gepolstert, 180 cm		Sitzbank leger gepolstert, 200 cm		Sitzbank leger gepolstert, 220 cm		Sitzbank leger gepolstert, 240 cm	
	Taille de table adaptée		140 cm droit		160 cm droit		180 cm droit		200 cm droit		220 cm droit	
	Référence		ABLA16		ABLA18		ABLA20		ABLA22		ABLA24	
Housse		Étoffe	Cuir	Étoffe	Cuir	Étoffe	Cuir	Étoffe	Cuir	Étoffe	Cuir	

<p>Coussin d'assise : Mousse 3,5 cm Densité 50 Portance 75</p> <p>Hauteur d'assise ~49 cm Profondeur totale ~70 cm Hauteur totale ~84 cm</p>	 											
	Description		Banc droit 155 cm		Banc droit 175 cm		Banc droit 195 cm		Banc droit 215 cm			
	Taille de table adaptée		140 cm droit		160 cm droit		180 cm droit		200 cm droit			
	Référence		ABG15		ABG17		ABG19		ABG21			
	Housse		Étoffe	Cuir	Étoffe	Cuir	Étoffe	Cuir	Étoffe	Cuir		

	<p>Transmet les signaux de la télécommande infrarouge à travers les façades de meuble fermées. Les appareils doivent être dans un corps - ne pas les séparer par une paroi médiane.</p> 	<p>Panneau frontal amovible (snapper magnétique)</p>  <p>L/P/H en cm : 25 / 9,5 / 20</p>	<ul style="list-style-type: none"> - détecteur de mouvement - 6 LED, 0,5 watts - avec câble de recharge USB - rechargeable via port USB - montage individuel sous tablette - aucun câblage requis  <p>L/P/H en cm : 10,2 / 8,5 / 1</p>	<p>Prise mâle avec port USB pour charger la lampe LED à pile (Chargeur USB standard 5V/DC, 1 ampère, 100-240 V)</p> 
Description	Répéteur infrarouge	Conduit de câble 25/20 cm	Lampe LED avec batterie à détecteur de mouvements	Chargeur USB
Référence	ALIR	AKAK	AALEU	AUSB

	<p>(Panneau d'ébénisterie plaqué, revêtu d'un chant tout autour)</p> <p>252 cm max. de long 110 cm max. de large</p> <p>Épaisseur du matériau : 14, 20, ou 23 mm</p>  <p>(Facture : 0,5 m² min.)</p>	<p>ENTRETIEN DU BOIS</p>		<p>ENTRETIEN DES TEXTILES</p> <p>Eau déminéralisée et nettoyant pour fibres synthétiques (chacun 200 ml), gant de nettoyage, brosse et chiffon.</p>  <p>Pour le nettoyage et l'entretien des housses en fibres synthétiques</p> <p>p. collections : CURL, CHALET, VINTAGE</p>
Description	Panneau placage des deux côtés	250 ml VOGLAUER Huile d'entretien et tissu de polissage	Lait nettoyant et huile réparatrice VOGLAUER (chacun 100 ml), Scotch-Brite et chiffons de polissage	Kit d'entretien et de nettoyage pour tissu en fibres synthétiques
Référence	BLBS	Kit d'entretien	Kit de réparation	VISET
	(par m ²)			

	<p>ENTRETIEN DU CUIR</p>			
	<p>Nettoyant doux et lotion de soin avec protection contre la lumière (chacun 200 ml), éponge et chiffons.</p>  <p>Le kit d'entretien spécial cuir VOGLAUER pour un nettoyage en profondeur et en douceur, ainsi qu'une imperméabilisation du cuir. <u>Conseil</u> : utiliser 2 à 4 fois par an.</p>	<p>Pour éliminer les taches et les poussières plus tenaces, non grasses sur le cuir.</p> 	<p>Imperméabilisation et protection contre la lumière très efficaces. Le cuir regraissé garde toute sa souplesse et décolore moins vite.</p> 	<p>Pour redonner au cuir terne ou usé tout son éclat. <u>Conseil</u> : imprégner ensuite avec la lotion de soin ! Indiquer la COULEUR DU CUIR !</p> 
Description	Kit d'entretien pour cuir	Cuir - Lotion de soin 200 ml	Cuir - Lotion de soin 200 ml	Cuir - Lotion encreuse 200 ml
Référence	LESET	LEREI	LEPFL	LEFAL

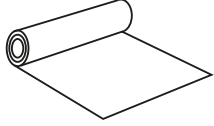
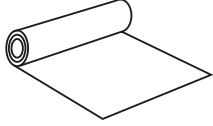
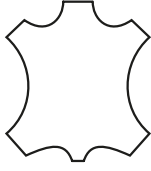
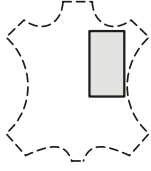
	<p>TISSUS D'AMEUBLEMENT</p>			
	<p><u>Étoffes</u> : CURL, CHALET, VINTAGE</p>  <p>Étoffe en 140 cm de large</p>	<p><u>Étoffes</u> : LODEN</p>  <p>Étoffe en 150 cm de large</p>	<p><u>Cuirs</u> : MONTAN</p> 	<p><u>Cuirs</u> : MONTAN</p>  <p>80/80 cm max. (Facture : 0,5 m² min.)</p>
Description	Revêtement de meuble tissu	Revêtement de meuble tissu	Cuir de bœuf complet env. 4 - 5 m ²	Cuir
Référence	MBST	MBST	LEHAU	LEZU
	(par ml)	(par ml)	(la pièce)	(par m ²)

Suggestion 119 L/P/H en cm : 256 / 56,7 / 193,8 	Référence voir illustration	AV119-L
	Référence (inversé)	AV119-R
	Supplément éclairage avec interrupteur (A-LSM17W, A-LS3)	
	Supplément éclairage avec radio et variateur (A-LFM17W, A-LF3)	
	Supplément tiroir 128 au lieu d'un rabat (A-S12)	
	Supplément rangement de câbles (A-K)	
	Supplément cube avec porte (A-T)	
	Surcharge multi plateau (A-MT)	
	Suggestion (ill.) comprenant :	1x AL12 Buffet bas 128/34, 1 abattant 1x AM17W-R Élément média 176 avec panneau mural, rechts 1x AHE64-L Vitrine suspendue 64/128, 1 porte, ferrage à gauche

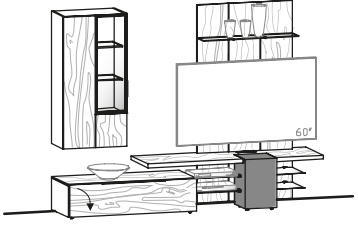
Suggestion 121 L/P/H en cm : 256 / 56,7 / 193,8 	Référence voir illustration	AV121-L
	Référence (inversé)	AV121-R
	Supplément éclairage avec interrupteur (A-LSM17W, A-LS3)	
	Supplément éclairage avec radio et variateur (A-LFM17W, A-LF3)	
	Supplément tiroir 128 au lieu d'un rabat (A-S12)	
	Supplément rangement de câbles (A-K)	
	Surcharge multi plateau (A-MT)	
	Suggestion (ill.) comprenant :	1x AL12 Buffet bas 128/34, 1 abattant 1x AM17WS-R Mediael. 176, panneau mural, cube de pierre à droite 1x AHE64-L Vitrine suspendue 64/128, 1 porte, ferrage à gauche

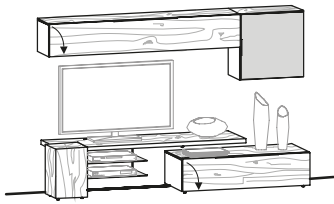
Suggestion 126 L/P/H en cm : 256 / 56,7 / 168 	Contraste	optiwhite	anthracite
	Référence voir illustration	AV126-O-L	AV126-A-L
	Référence (inversé)	AV126-O-R	AV126-A-R
	Supplément éclairage avec interrupteur (A-LS19)		
	Supplément éclairage avec radio et variateur (A-LF19)		
	Supplément tiroir 128 au lieu d'un rabat (A-S12)		
	Supplément rangement de câbles (A-K)		
	Supplément cube avec porte (A-T)		
	Surcharge multi plateau (A-MT)		
	Suggestion (ill.) comprenant :	1x AL12 Buffet bas 128/34, 1 abattant 1x AM19-L Élément média 192, finition à gauche 1x AHU19 Élément suspendu 192 abattants bois vers le bas 1x AHE66A-R Élément suspendu 64/64, 1 porte avec accentuation, ferrage à droite	

Suggestion 132 L/P/H en cm : 272 / 58,3 / 170	Contraste	optiwhite	anthracite	
	Référence voir illustration	AV132-O-L	AV132-A-L	
	Référence (inversé)	AV132-O-R	AV132-A-R	
	Supplément éclairage avec interrupteur (A-LS2, A-LSWP4)			
	Supplément éclairage avec radio et variateur (A-LF2, A-LF19)			
	Supplément tiroir 64 au lieu d'un rabat (A-S64)			
	Supplément tiroir 96 au lieu d'un rabat (A-S96)			
	Supplément rangement de câbles (A-K)			
	Supplément cube avec porte (A-T)			
	Surcharge multi plateau (A-MT)			
Suggestion (ill.) comprenant : 1x AL19K-L Lowboard 192/50, 2 classeurs, 1 tiroir, finition à gauche 1x AWP4-L Panneau mural 96/160 découpé, 2 tablettes en verre, finition à gauche 1x AHE32G-L Vitrine suspendue 32/128, 1 porte, avec accentuation, ferrage à gauche				
Suggestion 140 L/P/H en cm : 272 / 58,3 / 170	Contraste	optiwhite	anthracite	
	Référence voir illustration	AV138-O-L	AV138-A-L	
	Référence (inversé)	AV138-O-R	AV138-A-R	
	Supplément éclairage avec interrupteur (A-LS16, A-LS1S)			
	Supplément éclairage avec radio et variateur (A-LF16, A-LF1S)			
	Supplément tiroir 64 au lieu d'un rabat (A-S64)			
	Supplément tiroir 128 au lieu d'un rabat (A-S128)			
	Supplément cube avec porte (A-T)			
	Surcharge multi plateau (A-MT)			
	Suggestion (ill.) comprenant : 1x AMB22-R Mediabord 224, 2 volets, finition à droite 1x AHL80-R Buffet haut 80, 2 portes, niche supérieure, dirigé pour lowboard, finition à droite 1x AWS17 Étagère murale 176 cm			
Suggestion 139 L/P/H en cm : 272 / 58,3 / 170	Contraste	optiwhite	anthracite	
	Référence voir illustration	AV139-O-L	AV139-A-L	
	Référence (inversé)	AV139-O-R	AV139-A-R	
	Supplément éclairage avec interrupteur (A-LS16, A-LS1S)			
	Supplément éclairage avec radio et variateur (A-LF16, A-LF1S)			
	Supplément tiroir 64 au lieu d'un rabat (A-S64)			
	Supplément tiroir 128 au lieu d'un rabat (A-S128)			
	Surcharge multi plateau (A-MT)			
	Suggestion (ill.) comprenant : 1x AMB22S-R Mediabord 224 avec cube en pierre, 2 volets, finition à droite 1x AHL80-R Buffet haut 80, 2 portes, niche supérieure, dirigé pour lowboard, finition à droite 1x AWS17 Étagère murale 176 cm			

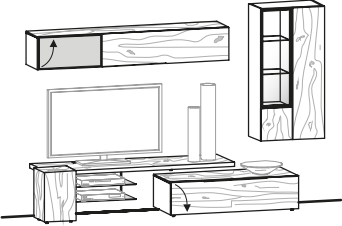
<p>Suggestion 140 L/P/H en cm : 288 / 56,7 / 194</p> 	Contraste	optiwhite	anthracite
	Référence voir illustration	AV140-O-L	AV140-A-L
	Référence (inversé)	AV140-O-R	AV140-A-R
	Supplément éclairage avec interrupteur (A-LS3, A-LS19)		
	Supplément éclairage avec radio et variateur (A-LF3, A-LF19)		
	Supplément tiroir 128 au lieu d'un rabat (A-S12)		
	Supplément rangement de câbles (A-K)		
	Supplément cube avec porte (A-T)		
	Surcharge multi plateau (A-MT)		
	Suggestion (ill.) comprenant :	1x AL12 1x AM19-L 1x AHO19A-L 1x AHE64-R	Buffet bas 128/34, 1 abattant Élément média 192, finition à gauche Élément suspendu 192, 2 abattants le haut, finition à gauche Vitrine suspendue 64/128, 1 porte, ferrage à droite

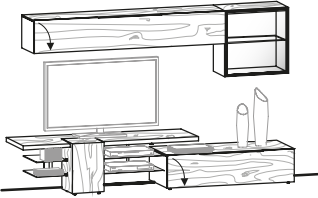
<p>Suggestion 147 L/P/H en cm : 272 / 56,7 / 168</p> 	Référence voir illustration	AV147-L		
	Référence (inversé)	AV147-R		
	Supplément éclairage avec interrupteur (A-LS2, A-LS19)			
	Supplément éclairage avec radio et variateur (A-LF2, A-LF19)			
	Supplément tiroir 128 au lieu d'un rabat (A-S12)			
	Supplément rangement de câbles (A-K)			
	Supplément cube avec porte (A-T)			
	Surcharge multi plateau (A-MT)			
	Suggestion (ill.) comprenant :	1x AL12 1x AM17-L 1x AHU19 1x AHE66G-R	Buffet bas 128/34, 1 abattant Élément média 176, finition à gauche Élément suspendu 192 abattants bois vers le bas Vitrine suspendue 64/64, 1 porte, ferrage à droite	

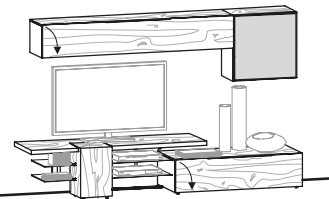
<p>Suggestion 154 L/P/H en cm : 272 / 56,7 / 168</p> 	Contraste	optiwhite	anthracite
	Référence voir illustration	AV154-O-L	AV154-A-L
	Référence (inversé)	AV154-O-R	AV154-A-R
	Supplément éclairage avec interrupteur (A-LS19)		
	Supplément éclairage avec radio et variateur (A-LF19)		
	Supplément tiroir 128 au lieu d'un rabat (A-S12)		
	Supplément rangement de câbles (A-K)		
	Supplément cube avec porte (A-T)		
	Surcharge multi plateau (A-MT)		
	Suggestion (ill.) comprenant :	1x AL12 1x AM17-L 1x AHU19 1x AHE66A-R	Buffet bas 128/34, 1 abattant Élément média 176, finition à gauche Élément suspendu 192 abattants bois vers le bas Élément suspendu 64/64, 1 porte avec accentuation, ferrage à droite

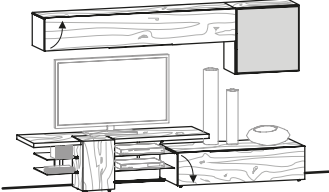
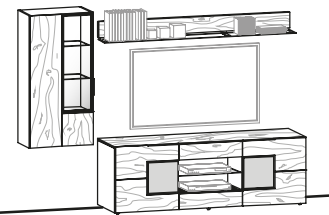
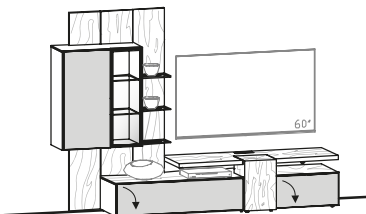
Suggestion 155 L/P/H en cm : 272 / 56,7 / 168 	Contraste	optiwhite	anthracite	
	Référence voir illustration	AV155-O-L	AV155-A-L	
	Référence (inversé)	AV155-O-R	AV155-A-R	
	Supplément éclairage avec interrupteur (A-LS19)			
	Supplément éclairage avec radio et variateur (A-LF19)			
	Supplément tiroir 128 au lieu d'un rabat (A-S12)			
	Supplément rangement de câbles (A-K)			
	Supplément cube avec porte (A-T)			
	Surcharge multi plateau (A-MT)			
	Suggestion (ill.) comprenant :	1x AL12 1x AM17-L 1x AHO19 1x AHE66A-R	Buffet bas 128/34, 1 abattant Élément média 176, finition à gauche Élément suspendu 192 abattants bois vers le haut Élément suspendu 64/64, 1 porte avec accentuation, ferrage à droite	
Suggestion 168 L/P/H en cm : 272 / 55 / 194 	Contraste	optiwhite	anthracite	
	Référence voir illustration	AV168-O-L	AV168-A-L	
	Référence (inversé)	AV168-O-R	AV168-A-R	
	Supplément éclairage avec interrupteur (A-LS3, A-LS19)			
	Supplément éclairage avec radio et variateur (A-LF3, A-LF19)			
	Supplément rangement de câbles (A-K)			
	Suggestion (ill.) comprenant :	1x ALH19T 1x AHE64-L 1x AWB19	Buffet bas 192/66, 2 portes, milieu 2 tiroirs + ouvert Vitrine suspendue 64/128, 1 porte, ferrage à gauche Étagère avec tablette en verre 192 cm	
	Suggestion 175 L/P/H en cm : 272 / 58,3 / 193,8 	Contraste	optiwhite	anthracite
		Référence voir illustration	AV175-O-L	AV175-A-L
		Référence (inversé)	AV175-O-R	AV175-A-R
Supplément éclairage avec interrupteur (A-LS16, A-LSWPV)				
Supplément éclairage avec radio et variateur (A-LF16, A-LFWPV)				
Supplément tiroir 64 au lieu d'un rabat (A-S64)				
Supplément tiroir 128 au lieu d'un rabat (A-S128)				
Supplément cube avec porte (A-T)				
Surcharge multi plateau (A-MT)				
Suggestion (ill.) comprenant :		1x AMB22A-R 1x AWPV-R	Mediabord 224, 2 volets d'accentuation, finition à droite Présentoir supplémentaire 112, aligné pour un panneau bas, finition à droite	

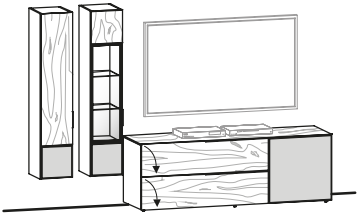
Suggestion 182 L/P/H en cm : 287 / 55 / 194 	Contraste	optiwhite	anthracite
	Référence voir illustration	AV182-O-L	AV182-A-L
	Référence (inversé)	AV182-O-R	AV182-A-R
	Supplément éclairage avec interrupteur (A-LS3)		
	Supplément éclairage avec radio et variateur (A-LF3)		
	Supplément tiroir 128 au lieu d'un rabat (A-S12)*		
	Supplément rangement de câbles (A-K)		
	Suggestion (ill.) comprenant :	1x ALH19A-R 1x AHE36-L 1x AHE36G-L	Lowboard 192/66, 1 porte d'accentuation, 2 rabats, finition à droite Élément suspendu 32/160, 1 porte bois avec accent, ferrage à gauche Vitrine suspendue 32/160, 1 porte, avec accentuation, ferrage à gauche

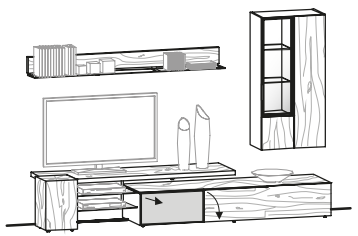
Suggestion 224 L/P/H en cm : 288 / 56,7 / 194 	Contraste	optiwhite	anthracite
	Référence voir illustration	AV224-O-L	AV224-A-L
	Référence (inversé)	AV224-O-R	AV224-A-R
	Supplément éclairage avec interrupteur (A-LS3, A-LS19)		
	Supplément éclairage avec radio et variateur (A-LF3, A-LF19)		
	Supplément tiroir 128 au lieu d'un rabat (A-S12)		
	Supplément rangement de câbles (A-K)		
	Supplément cube avec porte (A-T)		
	Surcharge multi plateau (A-MT)		
Suggestion (ill.) comprenant :	1x AL19A-L 1x AM19-L 1x AHE64-R 1x AWB19	Buffet bas 192/34, tiroir d'appoint, abattant en bois, finition à gauche Élément média 192, finition à gauche Vitrine suspendue 64/128, 1 porte, ferrage à droite Étagère avec tablette en verre 192 cm	

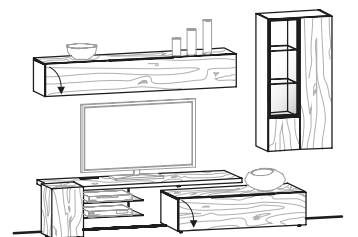
Suggestion 252 L/P/H en cm : 288 / 55 / 200 	Référence voir illustration	AV252-L
	Référence (inversé)	AV252-R
	Supplément éclairage avec interrupteur (A-LS3, A-LS19)	
	Supplément éclairage avec radio et variateur (A-LF3, A-LF19)	
	Supplément tiroir 128 au lieu d'un rabat (A-S12)	
	Supplément rangement de câbles (A-K)	
	Supplément cube avec porte (A-T)	
	Surcharge multi plateau (A-MT)	
	Suggestion (ill.) comprenant :	1x AL12 1x AM19-L 1x AHU19 1x AHE64-R

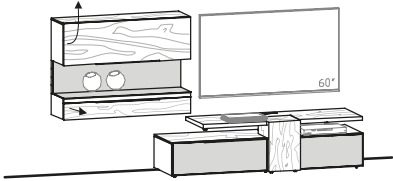
<p>Suggestion 259 L/P/H en cm : 295 / 58,3 / 152</p> 	Contraste	optiwhite	anthracite
	Référence voir illustration	AV259-O-L	AV259-A-L
	Référence (inversé)	AV259-O-R	AV259-A-R
	Supplément éclairage avec interrupteur (A-LS16, A-LSHE12)		
	Supplément éclairage avec radio et variateur (A-LF16, A-LFHE12)		
	Supplément tiroir 64 au lieu d'un rabat (A-S64)		
	Supplément tiroir 96 au lieu d'un rabat (A-S96)		
	Supplément rangement de câbles (A-K)		
	Supplément cube avec porte (A-T)		
	Surcharge multi plateau (A-MT)		
	Supplément pour l'aménagement variable des bureaux (A-VO)		
	Suggestion (ill.) comprenant :	1x AMB19A-R 1x AHE12	Mediabord 192, 2 volets d'accentuation, finition à droite Unité murale 128/93, 1 abattant à grande levée, 1 tiroir

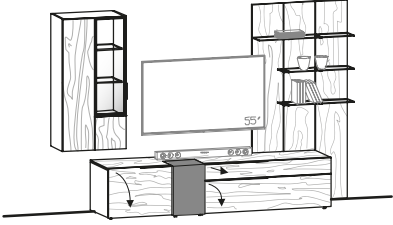
<p>Suggestion 262 L/P/H en cm : 296 / 58,3 / 193,8</p> 	Référence voir illustration	AV262-L	
	Référence (inversé)	AV262-R	
	Supplément éclairage avec interrupteur (A-LS3, A-LSWP5)		
	Supplément éclairage avec radio et variateur (A-LF3, A-LFWP5)		
	Supplément tiroir 64 au lieu d'un rabat (A-S64)		
	Supplément tiroir 128 au lieu d'un rabat (A-S128)		
	Supplément rangement de câbles (A-K)		
	Surcharge multi plateau (A-MT)		
	Suggestion (ill.) comprenant :	1x AL22S-L 1x AHE64-L 1x AWP5-L	Buffet bas 224/50 avec cube en pierre, 2 abattants, 1 tiroir, finition à gauche Vitrine suspendue 64/128, 1 porte, ferrage à gauche Panneau mural 96/192 découpé, 3 tablettes en verre, finition à gauche

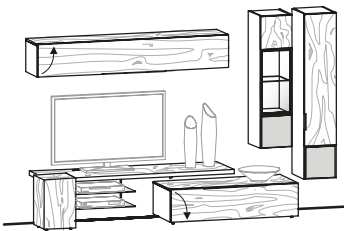
<p>Suggestion 280 L/P/H en cm : 300 / 56,7 / 194</p> 	Contraste	optiwhite	anthracite
	Référence voir illustration	AV280-O-L	AV280-A-L
	Référence (inversé)	AV280-O-R	AV280-A-R
	Supplément éclairage avec interrupteur (A-LS2, A-LS19)		
	Supplément éclairage avec radio et variateur (A-LF2, A-LF19)		
	Supplément tiroir 128 au lieu d'un rabat (A-S12)		
	Supplément rangement de câbles (A-K)		
	Supplément cube avec porte (A-T)		
	Surcharge multi plateau (A-MT)		
	Suggestion (ill.) comprenant :	1x AL12 1x AM19-L 1x AHO19 1x AHE32G-R 1x AHE36-R	Buffet bas 128/34, 1 abattant Élément média 192, finition à gauche Élément suspendu 192 abattants bois vers le haut Vitrine suspendue 32/128, 1 porte, avec accentuation, ferrage à droite Élément suspendu 32/160, 1 porte bois avec accent, ferrage à droite

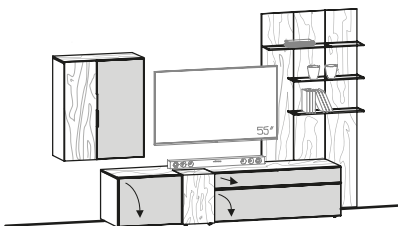
<p>Suggestion 284 L/P/H en cm : 304 / 58,3 / 193,8</p> 	Contraste	optiwhite	anthracite
	Référence voir illustration	AV284-O-L	AV284-A-L
	Référence (inversé)	AV284-O-R	AV284-A-R
	Supplément éclairage avec interrupteur (A-LSWP5)		
	Supplément éclairage avec radio et variateur (A-LFWP5)		
	Supplément tiroir 64 au lieu d'un rabat (A-S64)		
	Supplément tiroir 128 au lieu d'un rabat (A-S128)		
	Supplément rangement de câbles (A-K)		
	Supplément cube avec porte (A-T)		
	Surcharge multi plateau (A-MT)		
	Suggestion (ill.) comprenant :	1x AL22KA-L 1x AHE80-L 1x AWP5-L	Buffet bas 224/50, 2 abatants, 1 tiroir, accentué, finition à gauche Élément suspendu 80/96, 2 portes, finition à gauche Panneau mural 96/192 découpé, 3 tablettes en verre, finition à gauche

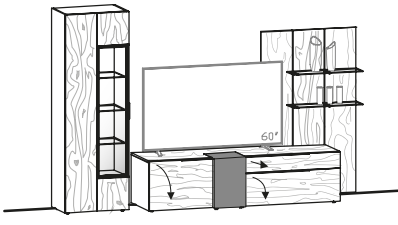
<p>Suggestion 287 L/P/H en cm : 304 / 58,3 / 194</p> 	Référence voir illustration	AV287-L	
	Référence (inversé)	AV287-R	
	Supplément éclairage avec interrupteur (A-LS4, A-LSWP4)		
	Supplément éclairage avec radio et variateur (A-LF4, A-LFWP4)		
	Supplément tiroir 64 au lieu d'un rabat (A-S64)		
	Supplément tiroir 96 au lieu d'un rabat (A-S96)		
	Supplément rangement de câbles (A-K)		
	Surcharge multi plateau (A-MT)		
	Suggestion (ill.) comprenant :	1x AL19S-L 1x AV64G-L 1x AWP4-L	Buffet bas 192/50 avec cube en pierre, 2 abatants, 1 tiroir, finition à gauche Vitrine 64, 1 porte, ferrage à gauche Panneau mural 96/160 découpé, 2 tablettes en verre, finition à gauche

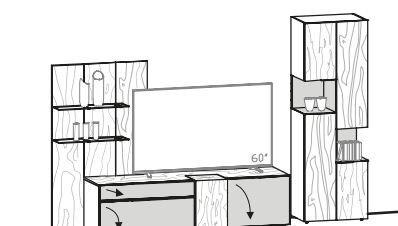
<p>Suggestion 298 L/P/H en cm : 306 / 58,3 / 194</p> 	Contraste	optiwhite	anthracite
	Référence voir illustration	AV298-O-L	AV298-A-L
	Référence (inversé)	AV298-O-R	AV298-A-R
	Supplément éclairage avec interrupteur (A-LS2S, A-LSWP4)		
	Supplément éclairage avec radio et variateur (A-LF2S, A-LFWP4)		
	Supplément tiroir 64 au lieu d'un rabat (A-S64)		
	Supplément tiroir 96 au lieu d'un rabat (A-S96)		
	Supplément rangement de câbles (A-K)		
	Supplément cube avec porte (A-T)		
	Surcharge multi plateau (A-MT)		
	Suggestion (ill.) comprenant :	1x AL19KA-R 1x AV64A-R 1x AWP4-R	Buffet bas 192/50, 2 abatants, 1 tiroir, accentué, finition à droite Vitrine 64, 2 portes, niche d'accentuation, finition à droite Panneau mural 96/160 découpé, 2 tablettes en verre, finition à droite

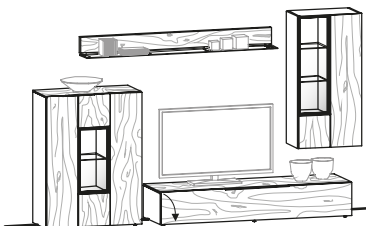
Suggestion 308 L/P/H en cm : 319 / 55 / 194 	Référence voir illustration	AV308-L	
	Référence (inversé)	AV308-R	
	Supplément éclairage avec interrupteur (A-LS2, A-LS3, A-LS19)		
	Supplément éclairage avec radio et variateur (A-LF2, A-LF3, A-LF19)		
	Supplément pour un double tiroir au lieu d'un rabat (A-S19)		
	Supplément rangement de câbles (A-K)		
	Suggestion (ill.) comprenant :	1x AH96G 1x AL19 1x AHE64-R 1x AWB19	Buffet haut 96, 2 portes avec partie de vitrine Buffet bas 192/34, 1 abattant Vitrine suspendue 64/128, 1 porte, ferrage à droite Étagère avec tablette en verre 192 cm

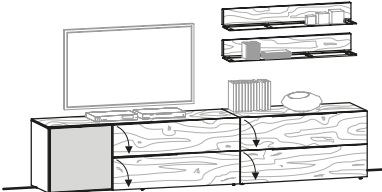
Suggestion 336 L/P/H en cm : 320 / 55 / 163 	Contraste	optiwhite	anthracite
	Référence voir illustration	AV336-O-L	AV336-A-L
	Référence (inversé)	AV336-O-R	AV336-A-R
	Supplément éclairage avec interrupteur (2x A-LS12)		
	Supplément éclairage avec radio et variateur (2x A-LF12)		
	Supplément tiroir 128 au lieu d'un rabat (A-S12)*		
	Supplément rangement de câbles (A-K)		
	Suggestion (ill.) comprenant :	1x ALH19A-L 1x ALH12 1x AWB12 1x AWB12	Lowboard 192/66, 1 porte d'accentuation, 2 rabats, finition à gauche Buffet bas 128/66, 2 abattants Étagère avec tablette en verre 128 cm Étagère avec tablette en verre 128 cm

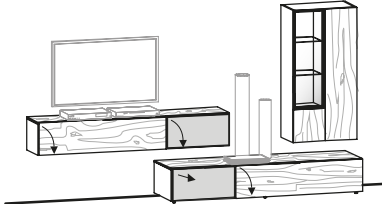
Suggestion 434 L/P/H en cm : 320 / 55 / 178 	Contraste	optiwhite	anthracite
	Référence voir illustration	AV434-O-L	AV434-A-L
	Référence (inversé)	AV434-O-R	AV434-A-R
	Supplément éclairage avec interrupteur (A-LS3, A-LS19)		
	Supplément éclairage avec radio et variateur (A-LF3, A-LF19)		
	Supplément tiroir 128 au lieu d'un rabat (A-S12)		
	Supplément rangement de câbles (A-K)		
	Supplément gaine de câble (A-D)		
Suggestion (ill.) comprenant :	1x AL19A-L 1x AHU19A-R 1x AHE64-R	Buffet bas 192/34, tiroir d'appoint, abattant en bois, finition à gauche Élément suspendu 192, 2 abattants le bas, finition à droite Vitrine suspendue 64/128, 1 porte, ferrage à droite	

Suggestion 448

L/P/H en cm : 320 / 56,7 / 178

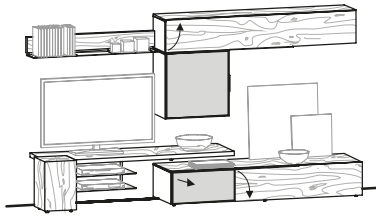

Contraste	optiwhite	anthracite
Référence voir illustration	AV448-O-L	AV448-A-L
Référence (inversé)	AV448-O-R	AV448-A-R
Supplément éclairage avec interrupteur (A-LS19, A-LS12)		
Supplément éclairage avec radio et variateur (A-LF19, A-LF12)		
Supplément tiroir 128 au lieu d'un rabat (A-S12)		
Supplément rangement de câbles (A-K)		
Supplément cube avec porte (A-T)		
Surcharge multi plateau (A-MT)		
Suggestion (ill.) comprenant :		
1x AL19A-L	Buffet bas 192/34, tiroir d'appoint, abattant en bois, finition à gauche	
1x AM19-L	Élément média 192, finition à gauche	
1x AHE66A-L	Élément suspendu 64/64, 1 porte avec accentuation, ferrage à gauche	
1x AHO19	Élément suspendu 192 abattants bois vers le haut	
1x AWB12	Étagère avec tablette en verre 128 cm	

Suggestion 518

L/P/H en cm : 352 / 55 / 194

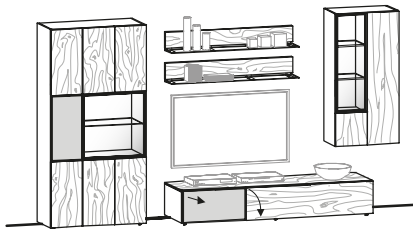

Contraste	optiwhite	anthracite
Référence voir illustration	AV518-O-L	AV518-A-L
Référence (inversé)	AV518-O-R	AV518-A-R
Supplément éclairage avec interrupteur (A-LS2, A-LS3, 2x A-LS12)		
Supplément éclairage avec radio et variateur (A-LF2, A-LF3, 2x A-LF12)		
Supplément tiroir 128 au lieu d'un rabat (A-S12)		
Supplément rangement de câbles (A-K)		
Suggestion (ill.) comprenant :		
1x AV96A-R	Vitrine 96 avec accent, 2 portes, finition à droite	
1x AL19A-L	Buffet bas 192/34, tiroir d'appoint, abattant en bois, finition à gauche	
1x AHE64-R	Vitrine suspendue 64/128, 1 porte, ferrage à droite	
1x AWB12	Étagère avec tablette en verre 128 cm	
1x AWB12	Étagère avec tablette en verre 128 cm	



Académie – Formation des employés



Au service de la nature et de la qualité depuis plus de 80 ans

L'innovation se souciant de l'environnement vert et social



Label environnemental pour 	Énergie / recyclage 	Responsabilité sociale 
<ul style="list-style-type: none"> • Consommation de matières premières et d'énergie • substances testées • Émissions • Élimination / recyclage • Emballage • Distribution et transport • Qualité, sécurité, durabilité • uniquement des fournisseurs certifiés en matière d'environnement et de qualité 	<ul style="list-style-type: none"> • Revalorisation thermique de 95 % des déchets de bois • Recyclage de l'ensemble des vernis et décapants à l'eau • L'énergie provient de sources renouvelables • Renoncement conscient à la climatisation grâce à un système spécial de ventilation nocturne 	<ul style="list-style-type: none"> • Académie – Formation des employés • service gratuit de navette pour les employés • Cantine de l'entreprise • Assistance des organisations de sécurité



Meubles en bois pour une atmosphère intérieure agréable

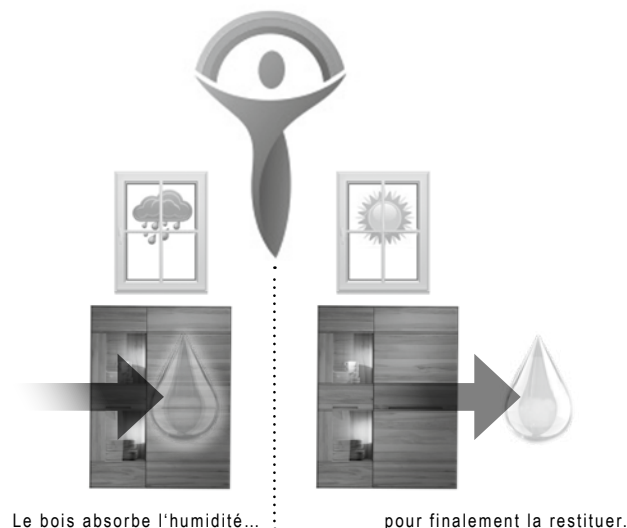





VOGLAUER MEUBLE LIGNE

HABITER / MANGER



V-Alpin **NEUVE!**

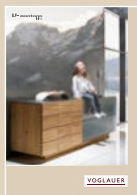

V-Montana



V-Organo living

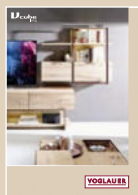

V-Cube living

DOMIR

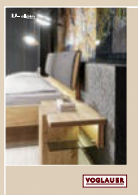

V-Alpin **NEUVE!**

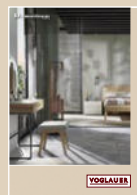

V-Montana sleeping

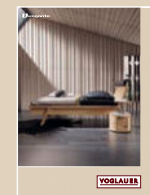

V-Vaganto

ENTRÉE



V-Alpin **NEUVE!**

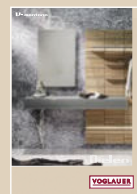

V-Montana



V-Organo coming



V-Cube coming

BAIN

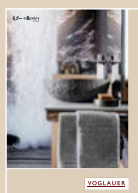

V-Alpin **NEUVE!**



V-Montana

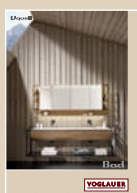

V-Quell



VOGLAUER

CERTIFIÉE ET RECOMPENSÉE



www.voglauer.com

04/2021, Änderungen & Druckfehler vorbehalten