

**VOGLAUER**

**U-montana**



# TYPENLISTE

(gültig ab 1. Jänner 2020)

**Für die BESTELLUNG bitte folgende Punkte angeben:**

**MODELLNAME:**  
MO V-Montana

**HOLZART:**



**EG** Wildeiche geölt

**GLAS/FRONT montegrau:**



**M-PM** Glasplatte

**GLAS/FRONT optiwhite:**



**O-PO** Glasplatte



**M-PH** Holzplatte



**O-PH** Holzplatte

**BELEUCHTUNG**



Beleuchtung  
mit Funkschalter



Beleuchtung  
mit Wippschalter

**BEZUGSMATERIALIEN:**

(bitte Kurzzeichen und Farbbezeichnung angeben)

**LEDER MONTAN:**



**LR** reinweiß



**LW** sahne



**LO** coco



**LK** kiesel



**LA** azurblau



**LV** cognac



**LM** stone



**LP** cenere



**LY** ziegelrot

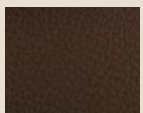

**LU** caffè

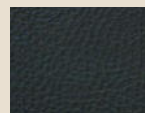

**LL** oceano



**LX** burgundy

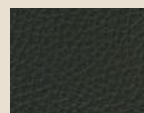

**LN** anthrazit



**LZ** army green

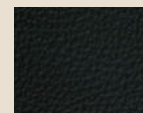

**LS** schwarz



**LT** testa di moro

**LODEN:**

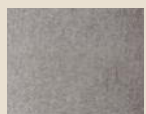

**MG** grauweiß



**MB** basaltgrau



**MT** tundrabraun

**VINTAGE:**



**VQ** quarz



**VB** bronze



**VT** terra

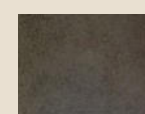

**VM** moor

**CURL:**



**CN** natur



**CM** melange



**CS** steele



**CO** olive



**CW** warm grey



**CT** timber



**CD** dark blue



**CR** | royal red

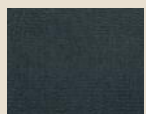

**CB** black

**CHALET:**



**CP** perl



**CK** kiesel



**CU** umbragrau



**CV** vidalschwarz

**GESTRICKFARBEN FÜR STUHL 19:**



**GS** schwarz



**GT** taubengrau



**GB** basaltgrau

**VOGLAUER - Zertifiziert & Ausgezeichnet**



**Konstruktiver Aufbau / Belastbarkeiten:**

Korpus:	Korpusteile Tischlerplatte echtholz furniert
Fronten:	Massivholz (Spalholzdesign) oder Colorglas satiniert
Abdeckplatten:	Tischlerplatte echtholz furniert (14 mm) oder Colorglas satiniert (8 mm)
Fachböden:	Hinter Holztüren Holzfücher, hinter durchsichtigen Frontgläsern brünierte Glasfücher (Parsol bronze)
Durchsichtige Frontgläser:	in ESG (Einscheibensicherheitsglas) - Parsol bronze
Schubladen:	Gezinkte Massivholzläden (Eiche) mit verdecktem, leichtgängigen Vollauszug
Tischplatten:	Tischlerplatte echtholz furniert mit Massivanleimer - widerstandsfähige Holzoberfläche aus Lackwachsgemisch mit naturnaher Griffoptik
Tür- u. Ladenöffnung:	PUSH-ON Öffnungsautomatik

<b>Belastbarkeiten:</b>	Glasfachböden 6 mm:	max. 5 kg	Schubladen bis 80 cm Breite:	max. 10 kg
	Glasfachböden 8 mm:	max. 10 kg	Schubladen über 80 cm Breite:	max. 25 kg
	Holzfachböden:	max. 15 kg	Stühle:	max. 110 kg

**Beleuchtung (optional)**

Alle Beleuchtungssysteme werden von VOGLAUER fix in die Möbel eingebaut und verkabelt. Jedes beleuchtete Element hat ein eigenes Betriebsgerät bzw. einen Trafo und ein Netzkabel (ca. 2,5 m) mit EURO-Stecker. Die Lampen (Leuchtmittel) können in den Leuchten nicht ausgetauscht werden.

Schaltung wahlweise:

- mit innenliegendem Miniwippschalter
- mit Funkschaltung und Dimmer (für jedes Möbelement wird ein eigener Funk-Handsender mitgeliefert - (es können nachträglich mehrere Beleuchtungen auf einen Handsender eingelernt werden)

Energieeffizienzklasse: A - A++

Leistung/Verbrauch: LED-Spot: 2 Watt/Stk, LED -Strype (LED-Ketten): 4,7 Watt/lfm, LED-Glaskanal (Q-Line): 7 Watt/lfm

**Holzwerkstoffe - Raumklima:**

Trotz sorgfältigster Verarbeitung ist Holz ein lebender Rohstoff, der auf Veränderungen der Luftfeuchtigkeit reagiert und sich klimatischen Gegebenheiten anpasst. Unterschiedliche Farben, Strukturen, kleine Risse, leichter Verzug oder offene Äste können unvermeidbar die Folge sein. Ein ideales Raumklima für Möbel besteht bei ca. 18-23 °C sowie bei ca. 45-55 % Luftfeuchtigkeit. Damit Verzug oder Risse auf ein Minimum reduziert werden, sollten Vollholzmöbel möglichst geringen Temperatur- bzw. Luftfeuchtigkeitsschwankungen ausgesetzt sein.

**Geölte Holzoberflächen:**

Unsere Hartöl-Wachskombinationen auf Basis pflanzlicher Öle entsprechen den höchsten Umweltstandards und sind Bioprodukten gleichzusetzen. Die geölte Oberfläche ist atmungsaktiv und verbessert das Raumklima. Die Oberfläche ist antistatisch, also staub- und schmutzabweisend.

**Pflege von geölter Oberfläche:** Um den Wert der geölten Möbel von VOGLAUER zu erhalten, wird ein Nachölen ca. alle 6-8 Monate empfohlen. Tragen Sie das VOGLAUER Pflegeöl ("Pflegeöl" - siehe Zubehör) mit einem weichen und nicht fasernden Lappen dünn auf und verreiben Sie es gleichmäßig in Faserrichtung. Anschließend mit einem trockenen Baumwolltuch auspolieren. Die Oberfläche wird seidenglänzend und samtweich.

**Möbelbezugsmaterialien:**

- **Lodenstoff** aus 100 % reiner Schurwolle
- **Vintagestoff** aus 100 % Microfaser (PES)
- Kräftiges weiches **Rindnappeleder** mit Narbenbild und markantem Millkorn.
- **Curl-Stoff** aus pflegeleichten Q2-Hitex®-Garnen (74% PAN, 26 % PES)
- **Chalet-Stoff** aus pflegeleichten Q2-Hitex®-Garnen (58% PAN, 42 % PES)
- **Textil natur**-Stoff aus Trevira CS (100% PES)

Die Erzeugung bzw. Bearbeitung von Stoffen und Leder bedingt viele Arbeitsschritte, weshalb leichte Farbabweichungen beim Endprodukt nicht zu vermeiden sind. Dies ist vor allem beim Vergleich zwischen Muster und Originalmöbel zu beachten. Die Faltenbildung entspricht einem natürlichen Vorgang und ist daher keine Minderung in der Qualität. Sie entsteht durch die Benutzung bzw. Dehnung der Bezugsmaterialien.

**Wichtige Planungshinweise:**

- Klären sie bauwerkbedingte Gegebenheiten, Hemmnisse, Maße und Belastungswerte bei der Bedarfsermittlung damit eine mangelfreie Vertragserfüllung gewährleistet ist.
- Klären Sie elektrische Vorleistungen für Anschluss- und Gerätetechnik (frei hängende Beleuchtungssysteme erfordern Kabelkanallösungen auf oder unter Putz). Jedes beleuchtete Element hat ein separates Netzkabel (ca. 2,5 m) mit EURO-Stecker. Der Netzanschluss für die Beleuchtung (Steckdose, Kabelauslass) kann bei den Korpusmöbel hinter der gesamten Rückwand erfolgen (Rückwandluft ca. 23 mm).
- Türbänder sind vernickelt und 3-dimensional verstellbar. Entscheidend für das genaue Passen der Türen ist jedoch, dass die Möbel auf einem ebenen Boden aufgestellt werden; Unebenheiten können mit den mitgelieferten Möbelkeilen ausgeglichen werden.
- Alle Elemente mit Drehtüren können anschlageseitig nur mit Wandabstand lt. Skizze montiert werden, da die Türen beim Öffnen konstruktionsbedingt seitlich austragen.
- Alle in der Typenliste angegebene Maße sind theoretische Circumaße und können insbesondere durch Summentoleranzen von den wirklichen Maßen abweichen. Griff- oder sonstige unwesentliche Bauteilüberstände sind in den Gesamtmäßen nicht berücksichtigt.

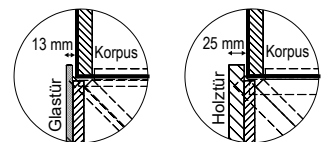
**Montage der Möbel**

Auch Standelemente müssen wegen der großen Türen und Vollauszugs-läden gegen Kippen an die Wand befestigt werden. VOGLAUER liefert das passende Montagezubehör für festes Mauerwerk mit. Für Leichtbauwände muss der Fachmonteur geeignete Dübel und Schrauben selbst besorgen. VOGLAUER übernimmt für die Montage keine Haftung!

Alle Möbel werden von VOGLAUER im Werk zusammengebaut und individuell angepasst. Sperrige Möbel sind für Montagezwecke zerlegbar oder werden zerlegt angeliefert. Für nicht zusammengebaute Möbel (z.B. Wohnwände) liefert VOGLAUER entsprechende Montageskizzen mit.

**VOGLAUER Möbelgütepasp:**

Beim Kauf von VOGLAUER Möbeln wird der VOGLAUER Möbelgütepasp überreicht (Online Download: [www.voglauer.com](http://www.voglauer.com)). Eine umfassende Dokumentation, in der die 5-Jahres-Garantie spezifiziert wird und viele wichtige Informationen wie z.B. Gebrauchs- und Pflegeanweisungen enthalten sind.

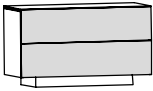
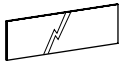
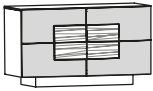
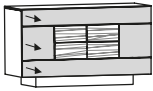
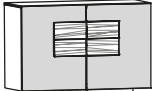
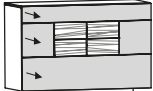
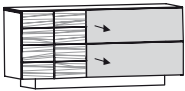
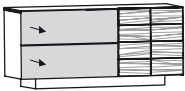

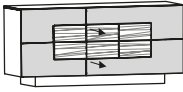
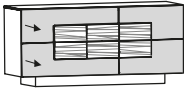
	 <p>B/T/H in cm: 128 / 51,8 / 73,4</p>				<p>Spiegel Parsol bronze</p>  <p>B/T/H in cm: 129 / 5,1 / 42</p>			
Beschreibung	Sideboard 128 mit 2 Laden				Spiegel 129/42 cm			
Abdeckplatte	Glasplatte		Holzplatte		---			
Glasfarbe	montegrau	optiwhite	montegrau	optiwhite	---			
Artikelnummer	<b>NS12-M-PM</b>	<b>NS12-O-PO</b>	<b>NS12-M-PH</b>	<b>NS12-O-PH</b>	<b>NSP12</b>			
	1 Fachboden							
	 <p>B/T/H in cm: 128 / 51,8 / 74</p>				 <p>B/T/H in cm: 128 / 51,8 / 74</p>			
Beschreibung	Sideboard 128/74, 2 Glastüren				Sideboard 128/74, 3 Laden			
Abdeckplatte	Glasplatte		Holzplatte		Glasplatte		Holzplatte	
Glasfarbe	montegrau	optiwhite	montegrau	optiwhite	montegrau	optiwhite	montegrau	optiwhite
Artikelnummer	<b>NS12U-M-PM</b>	<b>NS12U-O-PO</b>	<b>NS12U-M-PH</b>	<b>NS12U-O-PH</b>	<b>NS12UL-M-PM</b>	<b>NS12UL-O-PO</b>	<b>NS12UL-M-PH</b>	<b>NS12UL-O-PH</b>
	1 Fachboden							
	 <p>B/T/H in cm: 128 / 51,8 / 90</p>				 <p>B/T/H in cm: 128 / 51,8 / 90</p>			
Beschreibung	Sideboard 128/90, 2 Glastüren				Sideboard 128/90, 3 Laden			
Abdeckplatte	Glasplatte		Holzplatte		Glasplatte		Holzplatte	
Glasfarbe	montegrau	optiwhite	montegrau	optiwhite	montegrau	optiwhite	montegrau	optiwhite
Artikelnummer	<b>NSH12-M-PM</b>	<b>NSH12-O-PO</b>	<b>NSH12-M-PH</b>	<b>NSH12-O-PH</b>	<b>NSH12L-M-PM</b>	<b>NSH12L-O-PO</b>	<b>NSH12L-M-PH</b>	<b>NSH12L-O-PH</b>
	1 Fachboden				1 Fachboden			
	 <p>B/T/H in cm: 160 / 51,8 / 73,4</p>				 <p>B/T/H in cm: 160 / 51,8 / 73,4</p>			
Beschreibung	Sideboard 160 mit Tür und 2 Laden, Türanschlag links				Sideboard 160 mit Tür und 2 Laden, Türanschlag rechts			
Abdeckplatte	Glasplatte		Holzplatte		Glasplatte		Holzplatte	
Glasfarbe	montegrau	optiwhite	montegrau	optiwhite	montegrau	optiwhite	montegrau	optiwhite
Artikelnummer	<b>NS16-M-L-PM</b>	<b>NS16-O-L-PO</b>	<b>NS16-M-L-PH</b>	<b>NS16-O-L-PH</b>	<b>NS16-M-R-PM</b>	<b>NS16-O-R-PO</b>	<b>NS16-M-R-PH</b>	<b>NS16-O-R-PH</b>

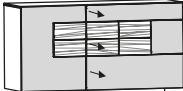
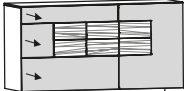
	1 Fachboden				1 Fachboden			
								
	B/T/H in cm: 160 / 51,8 / 74				B/T/H in cm: 160 / 51,8 / 74			
Beschreibung	Sideboard 160/74, 1 Tür, 2 Laden, Türanschlag links				Sideboard 160/74, 1 Tür, 2 Laden, Türanschlag rechts			
Abdeckplatte	Glasplatte		Holzplatte		Glasplatte		Holzplatte	
Glasfarbe	montegrau	optiwhite	montegrau	optiwhite	montegrau	optiwhite	montegrau	optiwhite
Artikelnummer	<b>NS16U-M-L-PM</b>	<b>NS16U-O-L-PO</b>	<b>NS16U-M-L-PH</b>	<b>NS16U-O-L-PH</b>	<b>NS16U-M-R-PM</b>	<b>NS16U-O-R-PO</b>	<b>NS16U-M-R-PH</b>	<b>NS16U-O-R-PH</b>

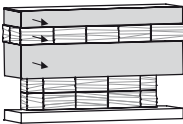
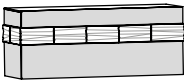

	1 Fachboden				1 Fachboden			
								
	B/T/H in cm: 160 / 51,8 / 90				B/T/H in cm: 160 / 51,8 / 90			
Beschreibung	Sideboard 160/90, 1 Tür, 3 Laden, Türanschlag links				Sideboard 160/90, 1 Tür, 3 Laden, Türanschlag rechts			
Abdeckplatte	Glasplatte		Holzplatte		Glasplatte		Holzplatte	
Glasfarbe	montegrau	optiwhite	montegrau	optiwhite	montegrau	optiwhite	montegrau	optiwhite
Artikelnummer	<b>NSH16-M-L-PM</b>	<b>NSH16-O-L-PO</b>	<b>NSH16-M-L-PH</b>	<b>NSH16-O-L-PH</b>	<b>NSH16-M-R-PM</b>	<b>NSH16-O-R-PO</b>	<b>NSH16-M-R-PH</b>	<b>NSH16-O-R-PH</b>

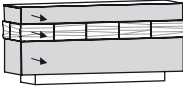
								
	B/T/H in cm: 162,4 / 50,8 / 105,4				B/T/H in cm: 162,4 / 50,8 / 63,6			
Beschreibung	Sideboard hoch 160, 3 Laden				Hängesideboard 160, 3 Laden			
Abdeckplatte	Glasplatte		Holzplatte		Glasplatte		Holzplatte	
Glasfarbe	montegrau	optiwhite	montegrau	optiwhite	montegrau	optiwhite	montegrau	optiwhite
Artikelnummer	<b>NS16H-M-PM</b>	<b>NS16H-O-PO</b>	<b>NS16H-M-PH</b>	<b>NS16H-O-PH</b>	<b>NHS16-M-PM</b>	<b>NHS16-O-PO</b>	<b>NHS16-M-PH</b>	<b>NHS16-O-PH</b>

Aufpreis Innenbeleuchtung oberste Schublade	(N-I)
Aufpreis Beleuchtung Korpusunterseite - Schalter	(N-LS16)
Aufpreis Beleuchtung Korpusunterseite - Funk und Dimmer	(N-LF16)

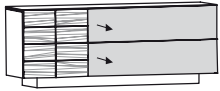
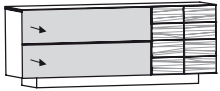
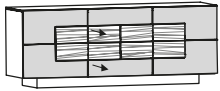
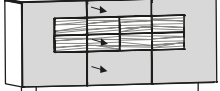
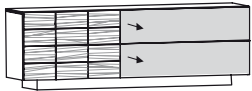
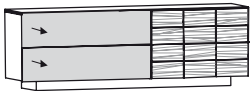
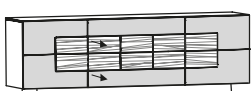
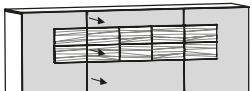
					passend für Laden von <b>NS16H, NHS16, NS16N</b>			
	B/T/H in cm: 162,4 / 50,8 / 73,2				 			
	B/T/H in cm: 150,3 / 39,6 / 5,5							
Beschreibung	Sideboard 160, 3 Laden				Variabler Ladeneinsatz für Kommodenlade			
Abdeckplatte	Glasplatte		Holzplatte					
Glasfarbe	montegrau	optiwhite	montegrau	optiwhite				
Artikelnummer	<b>NS16N-M-PM</b>	<b>NS16N-O-PO</b>	<b>NS16N-M-PH</b>	<b>NS16N-O-PH</b>	<b>NVLE</b>			
Aufpreis Innenbeleuchtung oberste Schublade	(N-I)							

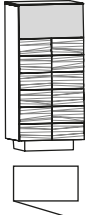
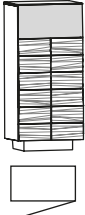
	1 Fachboden				1 Fachboden			
								
	B/T/H in cm: 192 / 51,8 / 73,4				B/T/H in cm: 192 / 51,8 / 73,4			
Beschreibung	Sideboard 192 mit Tür und 2 Laden, Türanschlag links				Sideboard 192 mit Tür und 2 Laden, Türanschlag rechts			
Abdeckplatte	Glasplatte		Holzplatte		Glasplatte		Holzplatte	
Glasfarbe	montegrau	optiwhite	montegrau	optiwhite	montegrau	optiwhite	montegrau	optiwhite
Artikelnummer	<b>NS19-M-L-PM</b>	<b>NS19-O-L-PO</b>	<b>NS19-M-L-PH</b>	<b>NS19-O-L-PH</b>	<b>NS19-M-R-PM</b>	<b>NS19-O-R-PO</b>	<b>NS19-M-R-PH</b>	<b>NS19-O-R-PH</b>
	Außen je 1 Fachboden				Außen je 1 Fachboden			
								
	B/T/H in cm: 192 / 51,8 / 74				B/T/H in cm: 192 / 51,8 / 90			
Beschreibung	Sideboard 192/74, 2 Türen, 2 Laden				Sideboard 192/90, 2 Türen, 3 Laden			
Abdeckplatte	Glasplatte		Holzplatte		Glasplatte		Holzplatte	
Glasfarbe	montegrau	optiwhite	montegrau	optiwhite	montegrau	optiwhite	montegrau	optiwhite
Artikelnummer	<b>NS19U-M-PM</b>	<b>NS19U-O-PO</b>	<b>NS19U-M-PH</b>	<b>NS19U-O-PH</b>	<b>NSH19-M-PM</b>	<b>NSH19-O-PO</b>	<b>NSH19-M-PH</b>	<b>NSH19-O-PH</b>
	1 Fachboden				1 Fachboden			
								
	B/T/H in cm: 224 / 51,8 / 73,4				B/T/H in cm: 224 / 51,8 / 73,4			
Beschreibung	Sideboard 224 mit Schiebetür und 2 Laden, Schiebetür links				Sideboard 224 mit Schiebetür und 2 Laden, Schiebetür rechts			
Abdeckplatte	Glasplatte		Holzplatte		Glasplatte		Holzplatte	
Glasfarbe	montegrau	optiwhite	montegrau	optiwhite	montegrau	optiwhite	montegrau	optiwhite
Artikelnummer	<b>NS22-M-L-PM</b>	<b>NS22-O-L-PO</b>	<b>NS22-M-L-PH</b>	<b>NS22-O-L-PH</b>	<b>NS22-M-R-PM</b>	<b>NS22-O-R-PO</b>	<b>NS22-M-R-PH</b>	<b>NS22-O-R-PH</b>
	Außen je 1 Fachboden				Außen je 1 Fachboden			
								
	B/T/H in cm: 224 / 51,8 / 74				B/T/H in cm: 224 / 51,8 / 90			
Beschreibung	Sideboard 224/74, 2 Türen, 2 Laden				Sideboard 224/90, 2 Türen, 3 Laden			
Abdeckplatte	Glasplatte		Holzplatte		Glasplatte		Holzplatte	
Glasfarbe	montegrau	optiwhite	montegrau	optiwhite	montegrau	optiwhite	montegrau	optiwhite
Artikelnummer	<b>NS22U-M-PM</b>	<b>NS22U-O-PO</b>	<b>NS22U-M-PH</b>	<b>NS22U-O-PH</b>	<b>NSH22-M-PM</b>	<b>NSH22-O-PO</b>	<b>NSH22-M-PH</b>	<b>NSH22-O-PH</b>

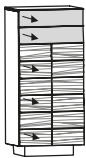
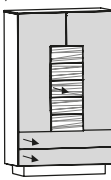
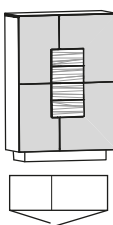
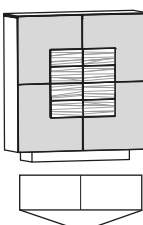
	3 Fachböden				3 Fachböden			
								
	B/T/H in cm: 64 / 42,5 / 138				B/T/H in cm: 64 / 42,5 / 138			
Beschreibung	Highboard 64, 1 Tür, Türanschlag links				Highboard 64, 1 Tür, Türanschlag rechts			
Abdeckplatte	Glasplatte		Holzplatte		Glasplatte		Holzplatte	
Glasfarbe	montegrau	optiwhite	montegrau	optiwhite	montegrau	optiwhite	montegrau	optiwhite
Artikelnummer	<b>NH64T-M-L-PM</b>	<b>NH64T-O-L-PO</b>	<b>NH64T-M-L-PH</b>	<b>NH64T-O-L-PH</b>	<b>NH64T-M-R-PM</b>	<b>NH64T-O-R-PO</b>	<b>NH64T-M-R-PH</b>	<b>NH64T-O-R-PH</b>
	2 Fachböden				2 Fachböden			
								
	B/T/H in cm: 64 / 42,5 / 138				B/T/H in cm: 64 / 42,5 / 138			
Beschreibung	Highboard 64, 1 Tür, 2 Schubladen, Türanschlag links				Highboard 64, 1 Tür, 2 Schubladen, Türanschlag rechts			
Abdeckplatte	Glasplatte		Holzplatte		Glasplatte		Holzplatte	
Glasfarbe	montegrau	optiwhite	montegrau	optiwhite	montegrau	optiwhite	montegrau	optiwhite
Artikelnummer	<b>NH64TL-M-L-PM</b>	<b>NH64TL-O-L-PO</b>	<b>NH64TL-M-L-PH</b>	<b>NH64TL-O-L-PH</b>	<b>NH64TL-M-R-PM</b>	<b>NH64TL-O-R-PO</b>	<b>NH64TL-M-R-PH</b>	<b>NH64TL-O-R-PH</b>
					Außen je 2 Fachböden Mitte Apothekeauszug (3 Ladenkorpusse) Unten 2 Schubladen 			
	B/T/H in cm: 64 / 42,5 / 138				B/T/H in cm: 96 / 42,5 / 154			
Beschreibung	Highboard 64, 5 Laden				Highboard 96, mit Apothekeauszug			
Abdeckplatte	Glasplatte		Holzplatte		Glasplatte		Holzplatte	
Glasfarbe	montegrau	optiwhite	montegrau	optiwhite	montegrau	optiwhite	montegrau	optiwhite
Artikelnummer	<b>NH64L-M-PM</b>	<b>NH64L-O-PO</b>	<b>NH64L-M-PH</b>	<b>NH64L-O-PH</b>	<b>NH96A-M-PM</b>	<b>NH96A-O-PO</b>	<b>NH96A-M-PH</b>	<b>NH96A-O-PH</b>
	je 3 Fachböden				je 3 Fachböden			
								
	B/T/H in cm: 96 / 42,5 / 137,4				B/T/H in cm: 128 / 42,5 / 137,4			
Beschreibung	Highboard 96, Glastüren				Highboard 128, Glastüren			
Abdeckplatte	Glasplatte		Holzplatte		Glasplatte		Holzplatte	
Glasfarbe	montegrau	optiwhite	montegrau	optiwhite	montegrau	optiwhite	montegrau	optiwhite
Artikelnummer	<b>NH96G-M-PM</b>	<b>NH96G-O-PO</b>	<b>NH96G-M-PH</b>	<b>NH96G-O-PH</b>	<b>NH128G-M-PM</b>	<b>NH128G-O-PO</b>	<b>NH128G-M-PH</b>	<b>NH128G-O-PH</b>

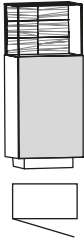
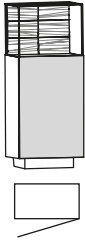
unten 2 Fachböden oben Glaskubus mit Spalholzrückwand				
	B/T/H in cm: 64 / 41,5 / 153,3		B/T/H in cm: 64 / 41,5 / 153,3	
Beschreibung	Highboard 64 mit Vitrinteileil, 1 Tür, Türanschlag links		Highboard 64 mit Vitrinteileil, 1 Tür, Türanschlag rechts	
Frontglas	montegrau	optiwhite	montegrau	optiwhite
Artikelnummer	<b>NH64V-M-L</b>	<b>NH64V-O-L</b>	<b>NH64V-M-R</b>	<b>NH64V-O-R</b>
Aufpreis Beleuchtung mit Schalter		(N-LS64Q)		
Aufpreis Beleuchtung - Funk mit Dimmer		(N-LF64Q)		

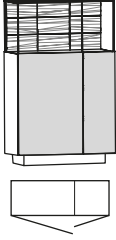
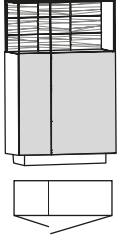
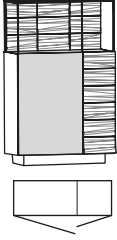
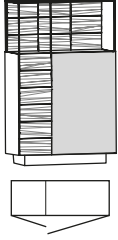
unten 2 Fachböden oben Glaskubus mit Spalholzrückwand								
	B/T/H in cm: 96 / 41,5 / 153,3		B/T/H in cm: 96 / 41,5 / 153,3		B/T/H in cm: 96 / 42,5 / 153,3		B/T/H in cm: 96 / 42,5 / 153,3	
Beschreibung	Highboard 96 mit Vitrinteileil, 2-türig, Ausführung links		Highboard 96 mit Vitrinteileil, 2-türig, Ausführung links		Highboard 96 mit Vitrinteileil, 2-türig, Ausführung links		Highboard 96 mit Vitrinteileil, 2-türig, Ausführung rechts	
Frontglas	montegrau	optiwhite	montegrau	optiwhite	montegrau	optiwhite	montegrau	optiwhite
Artikelnummer	<b>NH96V-M-L</b>	<b>NH96V-O-L</b>	<b>NH96V-M-R</b>	<b>NH96V-O-R</b>	<b>NH96VH-M-L</b>	<b>NH96VH-O-L</b>	<b>NH96VH-M-R</b>	<b>NH96VH-O-R</b>
Aufpreis Beleuchtung mit Schalter					(N-LS96Q)			
Aufpreis Beleuchtung - Funk mit Dimmer					(N-LF96Q)			

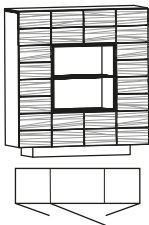
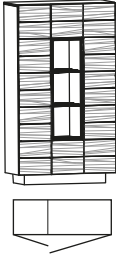
je 3 Fachböden					je 4 Fachböden				
	B/T/H in cm: 128 / 42,5 / 137,4					B/T/H in cm: 96 / 42,5 / 169,4			
Beschreibung	Highboard 128, Holztüren				Vitrine 96/170, 2 Holztüren				
Abdeckplatte	Glasplatte		Holzplatte		Glasplatte		Holzplatte		
Glasfarbe (-rahmen)	montegrau	optiwhite	montegr. (Alu silber)	optiwhite (Alu silber)	montegrau	optiwhite	montegr. (Alu silber)	optiwhite (Alu silber)	
Artikelnummer	<b>NH128H-M-PM</b>	<b>NH128H-O-PO</b>	<b>NH128H-M-PH</b>	<b>NH128H-O-PH</b>	<b>NVN96H-M-PM</b>	<b>NVN96H-O-PO</b>	<b>NVN96H-M-PH</b>	<b>NVN96H-O-PH</b>	
Aufpreis Glasrückwand			(N-R2)			(N-R3)			
Aufpreis 2x LED-Spot mit Schalter			(N-LS2)			(N-LS3)			
Aufpreis 2x LED-Spot mit Funk und Dimmer			(N-LF2)			(N-LF3)			

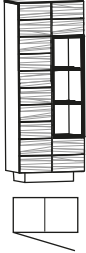
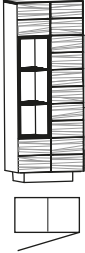

	je 4 Fachböden		je 4 Fachböden	
		B/T/H in cm: 64 / 42,5 / 169,4		B/T/H in cm: 64 / 42,5 / 169,4

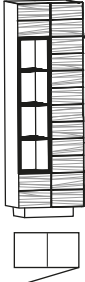
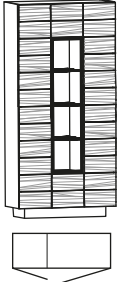

Beschreibung	Vitrine 64/170, Holztür, Türanschlag links				Vitrine 64/170, Holztür, Türanschlag rechts			
Abdeckplatte	Glasplatte		Holzplatte		Glasplatte		Holzplatte	
Glasfarbe (-rahmen)	montegrau	optiwhite	montegr. (Alu silber)	optiwhite (Alu silber)	montegrau	optiwhite	montegr. (Alu silber)	optiwhite (Alu silber)
Artikelnummer	<b>NVN64H-M-L-PM</b>	<b>NVN64H-O-L-PO</b>	<b>NVN64H-M-L-PH</b>	<b>NVN64H-O-L-PH</b>	<b>NVN64H-M-R-PM</b>	<b>NVN64H-O-R-PO</b>	<b>NVN64H-M-R-PH</b>	<b>NVN64H-O-R-PH</b>
Aufpreis Glasrückwand	(N-R3)							
Aufpreis 3x LED-Spot mit Schalter	(N-LS3)							
Aufpreis 3x LED-Spot mit Funk und Dimmer	(N-LF3)							

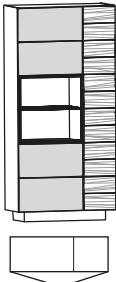
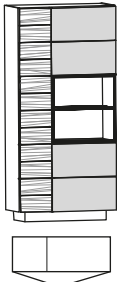

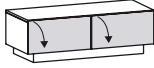
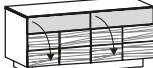
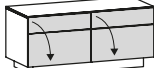
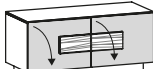
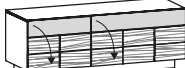
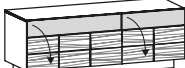
	je 5 Fachböden		je 5 Fachböden		je 5 Fachböden	
		B/T/H in cm: 64 / 42,5 / 201,6		B/T/H in cm: 64 / 42,5 / 201,6		B/T/H in cm: 96 / 42,5 / 201,6
Beschreibung	Vitrine 64/202, Holztür, Türanschlag links		Vitrine 64/202, Holztür, Türanschlag rechts		Vitrine 96/202, 2 Holztüren	
Glasrahmen	montegr. (Alu silber)	optiwhite (Alu silber)	montegr. (Alu silber)	optiwhite (Alu silber)	montegr. (Alu silber)	optiwhite (Alu silber)
Artikelnummer	<b>NVH64H-M-L</b>	<b>NVH64H-O-L</b>	<b>NVH64H-M-R</b>	<b>NVH64H-O-R</b>	<b>NVH96H-M</b>	<b>NVH96H-O</b>
Aufpreis Glasrückwand	(N-R4)					
Aufpreis 4x LED-Spot mit Schalter	(N-LS4)					
Aufpreis 4x LED-Spot mit Funk und Dimmer	(N-LF4)					

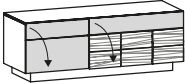
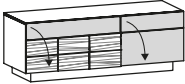
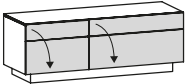
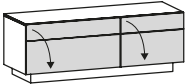
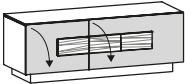
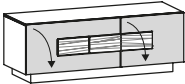
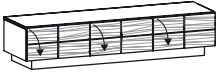
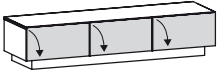

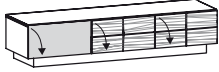
	je 5 Fachböden		je 5 Fachböden	
		B/T/H in cm: 96 / 42,5 / 201,6		B/T/H in cm: 96 / 42,5 / 201,6
Beschreibung	Vitrine 96/202, 1 Glastür, 1 Holztür, Ausführung links		Vitrine 96/202, 1 Glastür, 1 Holztür, Ausführung rechts	
Frontglas	montegrau	optiwhite	montegrau	optiwhite
Artikelnummer	<b>NVH96G-M-L</b>	<b>NVH96G-O-L</b>	<b>NVH96G-M-R</b>	<b>NVH96G-O-R</b>
Aufpreis Glasrückwand	(N-R2)			
Aufpreis 2x LED-Spot mit Schalter	(N-LS2)			
Aufpreis 2x LED-Spot mit Funk und Dimmer	(N-LF2)			

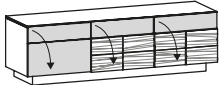
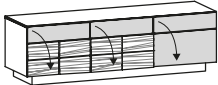
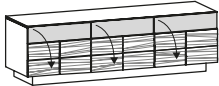
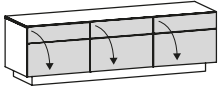
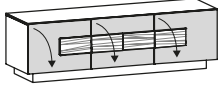
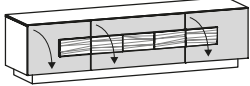

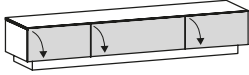
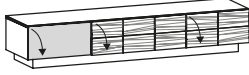
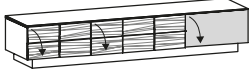
Für Kabelführung unten keine Rückwand (14,6 cm frei)	 <p>B/T/H in cm: 128 / 55,2 / 41,4</p>				 <p>B/T/H in cm: 128 / 54,1 / 41,4</p>			
	Beschreibung Lowboard mit 2 Holzklappen 128 cm				Beschreibung Lowboard mit 2 Glasklappen 128 cm			
Abdeckplatte	Glasplatte		Holzplatte		Glasplatte		Holzplatte	
Glasfarbe	montegrau	optiwhite	---		montegrau	optiwhite	montegrau	optiwhite
Artikelnummer	<b>NLHH-PM</b>	<b>NLHH-PO</b>	<b>NLHH-PH</b>		<b>NLGG-M-PM</b>	<b>NLGG-O-PO</b>	<b>NLGG-M-PH</b>	<b>NLGG-O-PH</b>
Aufpreis Kabelmanagement	(N-K)		(N-K)		(N-K)		(N-K)	
Aufpreis Schublade 64 für Lowboard					(NLS)	Position für Ladeneinbau angeben		
je 1 Fachboden Für Kabelführung Rückwandluft 8,4 cm	 <p>B/T/H in cm: 128 / 55,2 / 58</p>				 <p>B/T/H in cm: 128 / 54,1 / 58</p>			
	Beschreibung Lowboard 128/58, 2 Klappen				Beschreibung Lowboard 128/58, 2 Glasklappen			
Abdeckplatte	Glasplatte		Holzplatte		Glasplatte		Holzplatte	
Glasfarbe	montegrau	optiwhite	montegrau	optiwhite	montegrau	optiwhite	montegrau	optiwhite
Artikelnummer	<b>NLH12HH-M-PM</b>	<b>NLH12HH-O-PO</b>	<b>NLH12HH-M-PH</b>	<b>NLH12HH-O-PH</b>	<b>NLH12GG-M-PM</b>	<b>NLH12GG-O-PO</b>	<b>NLH12GG-M-PH</b>	<b>NLH12GG-O-PH</b>
Aufpreis Kabelmanagement	(N-K)		(N-K)		(N-K)		(N-K)	
Aufpreis Schublade 64 für Lowboard					(NLS)	Position für Ladeneinbau angeben		
je 1 Fachboden Für Kabelführung Rückwandluft 8,4 cm	 <p>B/T/H in cm: 128 / 55,2 / 58</p>							
	Beschreibung Lowboard 128/58, 2 Glasklappen							
Abdeckplatte	Glasplatte		Holzplatte					
Glasfarbe	montegrau	optiwhite	montegrau	optiwhite				
Artikelnummer	<b>NLH12U-M-PM</b>	<b>NLH12U-O-PO</b>	<b>NLH12U-M-PH</b>	<b>NLH12U-O-PH</b>				
Aufpreis Kabelmanagement	(N-K)		(N-K)					
Aufpreis Schublade 64 für Lowboard					(NLS)			
je 1 Fachboden Für Kabelführung Rückwandluft 8,4 cm	 <p>B/T/H in cm: 160 / 55,2 / 58</p>				 <p>B/T/H in cm: 160 / 55,2 / 58</p>			
	Beschreibung Lowboard 160/58, 2 Klappen, Ausführung links				Beschreibung Lowboard 160/58, 2 Klappen, Ausführung rechts			
Abdeckplatte	Glasplatte		Holzplatte		Glasplatte		Holzplatte	
Glasfarbe	montegrau	optiwhite	montegrau	optiwhite	montegrau	optiwhite	montegrau	optiwhite
Artikelnummer	<b>NLH16HH-M-L-PM</b>	<b>NLH16HH-O-L-PO</b>	<b>NLH16HH-M-L-PH</b>	<b>NLH16HH-O-L-PH</b>	<b>NLH16HH-M-R-PM</b>	<b>NLH16HH-O-R-PO</b>	<b>NLH16HH-M-R-PH</b>	<b>NLH16HH-O-R-PH</b>
Aufpreis Kabelmanagement	(N-K)		(N-K)		(N-K)		(N-K)	
Aufpreis Schublade 64 für Lowboard					(NLS)			
Aufpreis Schublade 96 für Lowboard					(NLS9)			

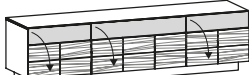
je 1 Fachboden Für Kabelführung Rückwandluft 8,4 cm	 <p>B/T/H in cm: 160 / 55,2 / 58</p>				 <p>B/T/H in cm: 160 / 52,2 / 58</p>			
Beschreibung	Lowboard 160/58, 1 Glas-, 1 Holzklappe				Lowboard 160/58, 1 Holz-, 1 Glasklappe			
Abdeckplatte	Glasplatte		Holzplatte		Glasplatte		Holzplatte	
Glasfarbe	montegrau	optiwhite	montegrau	optiwhite	montegrau	optiwhite	montegrau	optiwhite
Artikelnummer	NLH16GH-M-PM	NLH16GH-O-PO	NLH16GH-M-PH	NLH16GH-O-PH	NLH16HG-M-PM	NLH16HG-O-PO	NLH16HG-M-PH	NLH16HG-O-PH
Aufpreis Kabelmanagement	(N-K)		(N-K)		(N-K)		(N-K)	
Aufpreis Schublade 64 für Lowboard					(NLS)			
Aufpreis Schublade 96 für Lowboard					(NLS9)			
je 1 Fachboden Für Kabelführung Rückwandluft 8,4 cm	 <p>B/T/H in cm: 160 / 54,1 / 58</p>				 <p>B/T/H in cm: 160 / 54,1 / 58</p>			
Beschreibung	Lowboard 160/58, 2 Glasklappen, Ausführung links				Lowboard 160/58, 2 Glasklappen, Ausführung rechts			
Abdeckplatte	Glasplatte		Holzplatte		Glasplatte		Holzplatte	
Glasfarbe	montegrau	optiwhite	montegrau	optiwhite	montegrau	optiwhite	montegrau	optiwhite
Artikelnummer	NLH16GG-M-L-PM	NLH16GG-O-L-PO	NLH16GG-M-L-PH	NLH16GG-O-L-PH	NLH16GG-M-R-PM	NLH16GG-O-R-PO	NLH16GG-M-R-PH	NLH16GG-O-R-PH
Aufpreis Kabelmanagement	(N-K)		(N-K)		(N-K)		(N-K)	
Aufpreis Schublade 64 für Lowboard					(NLS)			
Aufpreis Schublade 96 für Lowboard					(NLS9)			
je 1 Fachboden Für Kabelführung Rückwandluft 8,4 cm	 <p>B/T/H in cm: 160 / 55,2 / 58</p>				 <p>B/T/H in cm: 160 / 55,2 / 58</p>			
Beschreibung	Lowboard 160/58, 2 Glasklappen, Ausführung links				Lowboard 160/58, 2 Glasklappen, Ausführung rechts			
Abdeckplatte	Glasplatte		Holzplatte		Glasplatte		Holzplatte	
Glasfarbe	montegrau	optiwhite	montegrau	optiwhite	montegrau	optiwhite	montegrau	optiwhite
Artikelnummer	NLH16U-M-L-PM	NLH16U-O-L-PO	NLH16U-M-L-PH	NLH16U-O-L-PH	NLH16U-M-R-PM	NLH16U-O-R-PO	NLH16U-M-R-PH	NLH16U-O-R-PH
Aufpreis Kabelmanagement	(N-K)		(N-K)		(N-K)		(N-K)	
Aufpreis Schublade 64 für Lowboard					(NLS)			
Aufpreis Schublade 96 für Lowboard					(NLS9)			
Für Kabelführung unten keine Rückwand (14,6 cm frei)	 <p>B/T/H in cm: 192 / 55,2 / 41,4</p>				 <p>B/T/H in cm: 192 / 54,1 / 41,4</p>			
Beschreibung	Lowboard mit 3 Holzklappen 192 cm				Lowboard mit 3 Glasklappen 192 cm			
Abdeckplatte	Glasplatte		Holzplatte		Glasplatte		Holzplatte	
Glasfarbe	montegrau	optiwhite	---		montegrau	optiwhite	montegrau	optiwhite
Artikelnummer	NLHHH-PM	NLHHH-PO	NLHHH-PH		NLGGG-M-PM	NLGGG-O-PO	NLGGG-M-PH	NLGGG-O-PH
Aufpreis Kabelmanagement	(N-K)		(N-K)		(N-K)		(N-K)	
Aufpreis Schublade 64 für Lowboard					(NLS)		Position für Ladeneinbau angeben	

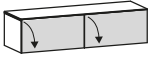
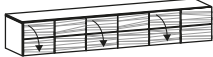
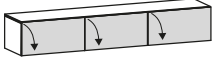
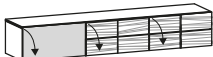
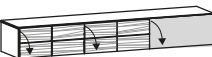
Für Kabelführung unten keine Rückwand (14,6 cm frei)	 <p>B/T/H in cm: 192 / 55,2 / 41,4</p>				 <p>B/T/H in cm: 192 / 55,2 / 41,4</p>			
	Beschreibung Lowboard mit 3 Klappen, 192 cm							
Abdeckplatte Glasplatte		Holzplatte		Glasplatte		Holzplatte		
Glasfarbe montegrau optiwhite		montegrau optiwhite		montegrau optiwhite		montegrau optiwhite		
Artikelnummer <b>NLGHH-M-PM</b> <b>NLGHH-O-PO</b>		<b>NLGHH-M-PH</b> <b>NLGHH-O-PH</b>		<b>NLHHG-M-PM</b> <b>NLHHG-O-PO</b>		<b>NLHHG-M-PH</b> <b>NLHHG-O-PH</b>		
Aufpreis Kabelmanagement (N-K)		(N-K)		(N-K)		(N-K)		
Aufpreis Schublade 64 für Lowboard				(NLS) Position für Ladeneinbau angeben				
je 1 Fachboden Für Kabelführung Rückwandluft 8,4 cm	 <p>B/T/H in cm: 192 / 55,2 / 58</p>				 <p>B/T/H in cm: 192 / 55,2 / 58</p>			
	Beschreibung Lowboard 192/58, 1 Glas-, 2 Holzklappen							
Abdeckplatte Glasplatte		Holzplatte		Glasplatte		Holzplatte		
Glasfarbe montegrau optiwhite		montegrau optiwhite		montegrau optiwhite		montegrau optiwhite		
Artikelnummer <b>NLH19GHH-M-PM</b> <b>NLH19GHH-O-PO</b>		<b>NLH19GHH-M-PH</b> <b>NLH19GHH-O-PH</b>		<b>NLH19HHG-M-PM</b> <b>NLH19HHG-O-PO</b>		<b>NLH19HHG-M-PH</b> <b>NLH19HHG-O-PH</b>		
Aufpreis Kabelmanagement (N-K)		(N-K)		(N-K)		(N-K)		
Aufpreis Schublade 64 für Lowboard				(NLS) Position für Ladeneinbau angeben				
je 1 Fachboden Für Kabelführung Rückwandluft 8,4 cm	 <p>B/T/H in cm: 192 / 55,2 / 58</p>				 <p>B/T/H in cm: 192 / 54,1 / 58</p>			
	Beschreibung Lowboard 192/58, 3 Klappen							
Abdeckplatte Glasplatte		Holzplatte		Glasplatte		Holzplatte		
Glasfarbe montegrau optiwhite		montegrau optiwhite		montegrau optiwhite		montegrau optiwhite		
Artikelnummer <b>NLH19HHH-M-PM</b> <b>NLH19HHH-O-PO</b>		<b>NLH19HHH-M-PH</b> <b>NLH19HHH-O-PH</b>		<b>NLH19GGG-M-PM</b> <b>NLH19GGG-O-PO</b>		<b>NLH19GGG-M-PH</b> <b>NLH19GGG-O-PH</b>		
Aufpreis Kabelmanagement (N-K)		(N-K)		(N-K)		(N-K)		
Aufpreis Schublade 64 für Lowboard				(NLS) Position für Ladeneinbau angeben				
je 1 Fachboden Für Kabelführung Rückwandluft 8,4 cm	 <p>B/T/H in cm: 192 / 55,2 / 58</p>				 <p>B/T/H in cm: 224 / 55,2 / 58</p>			
	Beschreibung Lowboard 192/58, 3 Glasklappen							
Abdeckplatte Glasplatte		Holzplatte		Glasplatte		Holzplatte		
Glasfarbe montegrau optiwhite		montegrau optiwhite		montegrau optiwhite		montegrau optiwhite		
Artikelnummer <b>NLH19U-M-PM</b> <b>NLH19U-O-PO</b>		<b>NLH19U-M-PH</b> <b>NLH19U-O-PH</b>		<b>NLH22U-M-PM</b> <b>NLH22U-O-PO</b>		<b>NLH22U-M-PH</b> <b>NLH22U-O-PH</b>		
Aufpreis Kabelmanagement (N-K)		(N-K)		(N-K)		(N-K)		
Aufpreis Schublade 64 für Lowboard				(NLS) Position für Ladeneinbau angeben				
Aufpreis Schublade 96 für Lowboard				-- (NLS9)				

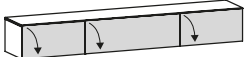
Für Kabelführung unten keine Rückwand (14,6 cm frei)	 <p>B/T/H in cm: 224 / 55,2 / 42</p>				 <p>B/T/H in cm: 224 / 54,1 / 42</p>			
	Beschreibung Lowboard 224, 3 Holzklappen				Beschreibung Lowboard 224, 3 Glasklappen			
Abdeckplatte	Glasplatte		Holzplatte		Glasplatte		Holzplatte	
Glasfarbe	montegrau	optiwhite	---		montegrau	optiwhite	montegrau	optiwhite
Artikelnummer	NL22HHH-PM	NL22HHH-PO	NL22HHH-PH		NL22GGG-M-PM	NL22GGG-O-PO	NL22GGG-M-PH	NL22GGG-O-PH
Aufpreis Kabelmanagement	(N-K)		(N-K)		(N-K)		(N-K)	
Aufpreis Schublade 64 für Lowboard					(NLS)	Position für Ladeneinbau angeben		
Aufpreis Schublade 96 für Lowboard					(NLS9)			
Für Kabelführung unten keine Rückwand (14,6 cm frei)	 <p>B/T/H in cm: 224 / 55,2 / 42</p>				 <p>B/T/H in cm: 224 / 55,2 / 42</p>			
	Beschreibung Lowboard 224, 1 Glas-, 2 Holzklappen				Beschreibung Lowboard 224, 2 Holz-, 1 Glasklappe			
Abdeckplatte	Glasplatte		Holzplatte		Glasplatte		Holzplatte	
Glasfarbe	montegrau	optiwhite	montegrau	optiwhite	montegrau	optiwhite	montegrau	optiwhite
Artikelnummer	NL22GHH-M-PM	NL22GHH-O-PO	NL22GHH-M-PH	NL22GHH-O-PH	NL22HHG-M-PM	NL22HHG-O-PO	NL22HHG-M-PH	NL22HHG-O-PH
Aufpreis Kabelmanagement	(N-K)		(N-K)		(N-K)		(N-K)	
Aufpreis Schublade 64 für Lowboard					(NLS)	Position für Ladeneinbau angeben		
Aufpreis Schublade 96 für Lowboard					(NLS9)			
je 1 Fachboden Für Kabelführung Rückwandluft 8,4 cm	 <p>B/T/H in cm: 224 / 55,2 / 58</p>				 <p>B/T/H in cm: 224 / 55,2 / 58</p>			
	Beschreibung Lowboard 224/58, 1 Glas-, 2 Holzklappen				Beschreibung Lowboard 224/58, 2 Holz-, 1 Glasklappe			
Abdeckplatte	Glasplatte		Holzplatte		Glasplatte		Holzplatte	
Glasfarbe	montegrau	optiwhite	montegrau	optiwhite	montegrau	optiwhite	montegrau	optiwhite
Artikelnummer	NLH22GHH-M-PM	NLH22GHH-O-PO	NLH22GHH-M-PH	NLH22GHH-O-PH	NLH22HHG-M-PM	NLH22HHG-O-PO	NLH22HHG-M-PH	NLH22HHG-O-PH
Aufpreis Kabelmanagement	(N-K)		(N-K)		(N-K)		(N-K)	
Aufpreis Schublade 64 für Lowboard					(NLS)	Position für Ladeneinbau angeben		
Aufpreis Schublade 96 für Lowboard					(NLS9)			
je 1 Fachboden Für Kabelführung Rückwandluft 8,4 cm	 <p>B/T/H in cm: 224 / 55,2 / 58</p>				 <p>B/T/H in cm: 224 / 54,1 / 58</p>			
	Beschreibung Lowboard 224/58, 3 Klappen				Beschreibung Lowboard 224/58, 3 Glasklappen			
Abdeckplatte	Glasplatte		Holzplatte		Glasplatte		Holzplatte	
Glasfarbe	montegrau	optiwhite	montegrau	optiwhite	montegrau	optiwhite	montegrau	optiwhite
Artikelnummer	NLH22HHH-M-PM	NLH22HHH-O-PO	NLH22HHH-M-PH	NLH22HHH-O-PH	NLH22GGG-M-PM	NLH22GGG-O-PO	NLH22GGG-M-PH	NLH22GGG-O-PH
Aufpreis Kabelmanagement	(N-K)		(N-K)		(N-K)		(N-K)	
Aufpreis Schublade 64 für Lowboard					(NLS)	Position für Ladeneinbau angeben		
Aufpreis Schublade 96 für Lowboard					(NLS9)			



Gesamtbelastung maximal 70 kg								
	B/T/H in cm: 128 / 42,5 / 31,8				B/T/H in cm: 128 / 41,4 / 31,8			
Beschreibung	Hängeelement unten 128, 2 Holzklappen				Hängeelement unten 128, 2 Glasklappen			
Abdeckplatte	Glasplatte		Holzplatte		Glasplatte		Holzplatte	
Glasfarbe	montegrau	optiwhite	---		montegrau	optiwhite	montegrau	optiwhite
Artikelnummer	<b>NHUHH-PM</b>	<b>NHUHH-PO</b>	<b>NHUHH-PH</b>		<b>NHUGG-M-PM</b>	<b>NHUGG-O-PO</b>	<b>NHUGG-M-PH</b>	<b>NHUGG-O-PH</b>
Aufpreis Kabeldurchführung	--		(N-D)		--		(N-D)	
Aufpreis Schublade 64 für Hängeelement					(NHUS)	Position für <b>Ladeneinbau</b> angeben		
Gesamtbelastung maximal 70 kg								
	B/T/H in cm: 192 / 42,5 / 31,8				B/T/H in cm: 192 / 41,4 / 31,8			
Beschreibung	Hängeelement unten 192, 3 Holzklappen				Hängeelement unten 192, 3 Glasklappen			
Abdeckplatte	Glasplatte		Holzplatte		Glasplatte		Holzplatte	
Glasfarbe	montegrau	optiwhite	---		montegrau	optiwhite	montegrau	optiwhite
Artikelnummer	<b>NHUHHH-PM</b>	<b>NHUHHH-PO</b>	<b>NHUHHH-PH</b>		<b>NHUGGG-M-PM</b>	<b>NHUGGG-O-PO</b>	<b>NHUGGG-M-PH</b>	<b>NHUGGG-O-PH</b>
Aufpreis Kabeldurchführung	--		(N-D)		--		(N-D)	
Aufpreis Schublade 64 für Hängeelement					(NHUS)	Position für <b>Ladeneinbau</b> angeben		
Gesamtbelastung maximal 70 kg								
	B/T/H in cm: 192 / 42,5 / 31,8				B/T/H in cm: 192 / 42,5 / 31,8			
Beschreibung	Hängeelement unten 192, 1 Glas-, 2 Holzklappen				Hängeelement unten 192, 2 Holz-, 1 Glasklappe			
Abdeckplatte	Glasplatte		Holzplatte		Glasplatte		Holzplatte	
Glasfarbe	montegrau	optiwhite	montegrau	optiwhite	montegrau	optiwhite	montegrau	optiwhite
Artikelnummer	<b>NHUGHH-M-PM</b>	<b>NHUGHH-O-PO</b>	<b>NHUGHH-M-PH</b>	<b>NHUGHH-O-PH</b>	<b>NHUHHG-M-PM</b>	<b>NHUHHG-O-PO</b>	<b>NHUHHG-M-PH</b>	<b>NHUHHG-O-PH</b>
Aufpreis Kabeldurchführung	--		(N-D)		--		(N-D)	
Aufpreis Schublade 64 für Hängeelement					(NHUS)	Position für <b>Ladeneinbau</b> angeben		
Gesamtbelastung maximal 70 kg								
	B/T/H in cm: 224 / 42,5 / 32				B/T/H in cm: 224 / 41,4 / 32			
Beschreibung	Hängeelement unten 224, 3 Holzklappen				Hängeelement unten 224, 3 Glasklappen			
Abdeckplatte	Glasplatte		Holzplatte		Glasplatte		Holzplatte	
Glasfarbe	montegrau	optiwhite	---		montegrau	optiwhite	montegrau	optiwhite
Artikelnummer	<b>NHU22HHH-PM</b>	<b>NHU22HHH-PO</b>	<b>NHU22HHH-PH</b>		<b>NHU22GGG-M-PM</b>	<b>NHU22GGG-O-PO</b>	<b>NHU22GGG-M-PH</b>	<b>NHU22GGG-O-PH</b>
Aufpreis Kabeldurchführung	--		(N-D)		--		(N-D)	
Aufpreis Schublade 64 für Hängeelement					(NHUS)	Position für <b>Ladeneinbau</b> angeben		
Aufpreis Schublade 96 für Hängeelement					(NHUS9)			



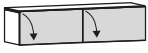

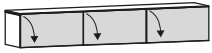

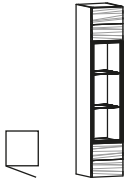
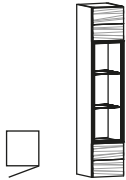
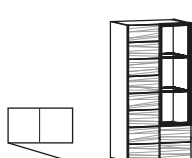
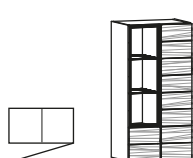
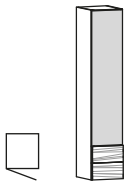
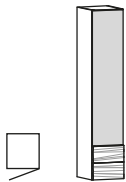
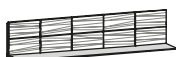
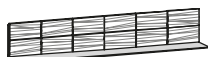

Gesamtbelastung maximal 70 kg								
	B/T/H in cm: 224 / 42,5 / 32				B/T/H in cm: 224 / 42,5 / 32			
Beschreibung	Hängeelement unten 224, 1 Glas-, 2 Holzklappen				Hängeelement unten 224, 2 Holz-, 1 Glasklappe			
Abdeckplatte	Glasplatte		Holzplatte		Glasplatte		Holzplatte	
Glasfarbe	montegrau	optiwhite	montegrau	optiwhite	montegrau	optiwhite	montegrau	optiwhite
Artikelnummer	<b>NHU22GHH-M-PM</b>	<b>NHU22GHH-O-PO</b>	<b>NHU22GHH-M-PH</b>	<b>NHU22GHH-O-PH</b>	<b>NHU22HHG-M-PM</b>	<b>NHU22HHG-O-PO</b>	<b>NHU22HHG-M-PH</b>	<b>NHU22HHG-O-PH</b>
Aufpreis Kabeldurchführung	--		(N-D)		--		(N-D)	
Aufpreis Schublade 64 für Hängeelement					(NHUS)	Position für <b>Ladeneinbau angeben</b>		
Aufpreis Schublade 96 für Hängeelement					(NHUS9)			

Hängeelemente oben 37 tief  
Montagehöhe ca. 170 cm (Oberkante)



Gesamtbelastung maximal 70 kg								
	B/T/H in cm: 128 / 37,5 / 31,8				B/T/H in cm: 128 / 36,4 / 31,8			
Beschreibung	Hängeelement oben 128, 2 Holzklappen				Hängeelement oben 128, 2 Glasklappen			
Abdeckplatte	Glasplatte		Holzplatte		Glasplatte		Holzplatte	
Glasfarbe	montegrau	optiwhite	---		montegrau	optiwhite	montegrau	optiwhite
Artikelnummer	<b>NHOHH-PM</b>	<b>NHOHH-PO</b>	<b>NHOHH-PH</b>		<b>NHOGG-M-PM</b>	<b>NHOGG-O-PO</b>	<b>NHOGG-M-PH</b>	<b>NHOGG-O-PH</b>

Gesamtbelastung maximal 70 kg								
	B/T/H in cm: 192 / 37,5 / 31,8				B/T/H in cm: 192 / 36,4 / 31,8			
Beschreibung	Hängeelement oben 192, 3 Holzklappen				Hängeelement oben 192, 3 Glasklappen			
Abdeckplatte	Glasplatte		Holzplatte		Glasplatte		Holzplatte	
Glasfarbe	montegrau	optiwhite	---		montegrau	optiwhite	montegrau	optiwhite
Artikelnummer	<b>NHOHHH-PM</b>	<b>NHOHHH-PO</b>	<b>NHOHHH-PH</b>		<b>NHOGGG-M-PM</b>	<b>NHOGGG-O-PO</b>	<b>NHOGGG-M-PH</b>	<b>NHOGGG-O-PH</b>



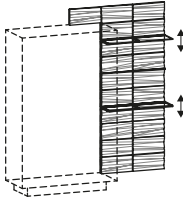
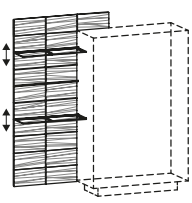
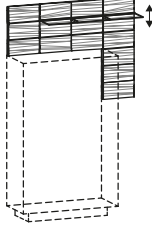
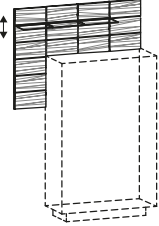
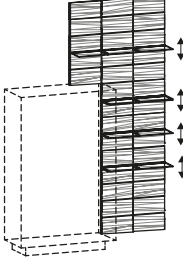
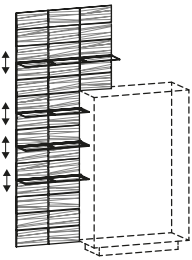
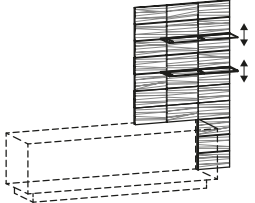
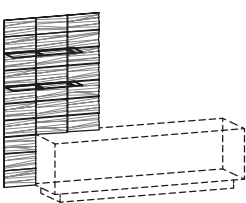
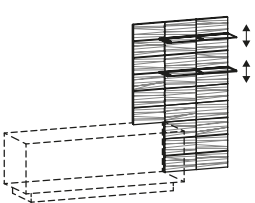
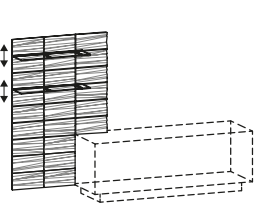

Gesamtbelastung maximal 70 kg								
	B/T/H in cm: 192 / 37,5 / 31,8				B/T/H in cm: 192 / 37,5 / 31,8			
Beschreibung	Hängeelement oben 192, 1 Glas-, 2 Holzklappen				Hängeelement oben 192, 2 Holz-, 1 Glasklappe			
Abdeckplatte	Glasplatte		Holzplatte		Glasplatte		Holzplatte	
Glasfarbe	montegrau	optiwhite	montegrau	optiwhite	montegrau	optiwhite	montegrau	optiwhite
Artikelnummer	<b>NHOGHH-M-PM</b>	<b>NHOGHH-O-PO</b>	<b>NHOGHH-M-PH</b>	<b>NHOGHH-O-PH</b>	<b>NHOHHG-M-PM</b>	<b>NHOHHG-O-PO</b>	<b>NHOHHG-M-PH</b>	<b>NHOHHG-O-PH</b>

Gesamtbelastung maximal 70 kg	4 Fachböden  B/T/H in cm: 32 / 37,5 / 160		4 Fachböden  B/T/H in cm: 32 / 37,5 / 160		je 3 Fachböden  B/T/H in cm: 64 / 42,5 / 128		je 3 Fachböden  B/T/H in cm: 64 / 42,5 / 128		
	Beschreibung Hängeelement 32/160, Parsolglastür, Türanschlag links		Beschreibung Hängeelement 32/160, Parsolglastür, Türanschlag rechts		Beschreibung Hängeelement 64/128, 1-türig, Türanschlag links		Beschreibung Hängeelement 64/128, 1-türig, Türanschlag rechts		
Glasrahmen	montegr. (Alu silber)	optiwhite (Alu silber)	montegr. (Alu silber)	optiwhite (Alu silber)	montegr. (Alu silber)	optiwhite (Alu silber)	montegr. (Alu silber)	optiwhite (Alu silber)	
Artikelnummer	<b>NHE32-M-L</b>	<b>NHE32-O-L</b>	<b>NHE32-M-R</b>	<b>NHE32-O-R</b>	<b>NHE64-M-L</b>	<b>NHE64-O-L</b>	<b>NHE64-M-R</b>	<b>NHE64-O-R</b>	
Aufpreis Glasrückwand					(N-R3)				
Aufpreis 3x LED-Spot mit Schalter					(N-LS3H)				
Aufpreis 3x LED-Spot mit Funk und Dimmer					(N-LF3H)				
Gesamtbelastung max. 70 kg 4 Fachböden	Gesamtbelastung max. 70 kg 4 Fachböden  B/T/H in cm: 32 / 37,5 / 160		Gesamtbelastung max. 70 kg 4 Fachböden  B/T/H in cm: 32 / 37,5 / 160		Gesamtbelastung max. 10 kg  B/T/H in cm: 159,6 / 34 / 34,4		Gesamtbelastung max. 10 kg  B/T/H in cm: 191,6 / 34 / 34,4		
	Beschreibung Hängeelement 32/160, Glastür, Türanschlag links		Beschreibung Hängeelement 32/160, Glastür, Türanschlag rechts		Beschreibung Wandbord 160, mit Glasablage 34 tief		Beschreibung Wandbord 192, mit Glasablage 34 tief		
Frontglas	montegrau	optiwhite	montegrau	optiwhite	Ablage montegrau	Ablage optiwhite	Ablage montegrau	Ablage optiwhite	
Artikelnummer	<b>NHE32G-M-L</b>	<b>NHE32G-O-L</b>	<b>NHE32G-M-R</b>	<b>NHE32G-O-R</b>	<b>NWT16-M</b>	<b>NWT16-O</b>	<b>NWT19-M</b>	<b>NWT19-O</b>	
Aufpreis Beleuchtung mit Schalter					--		(N-LSWT16)		(N-LSWT19)
Aufpreis Beleuchtung - Funk mit Dimmer					--		(N-LFWT16)		(N-LFWT19)
Jedes L-Bord max. 5 kg belastbar	Bestückung: 1x L-Bord links 1x L-Bord rechts  B/T/H in cm: 31,6 / 21,5 / 111,5		Bestückung: 2x L-Bord links 1x L-Bord rechts  B/T/H in cm: 31,6 / 21,5 / 127,5		Bestückung: 2x L-Bord links 1x L-Bord rechts  B/T/H in cm: 31,6 / 21,5 / 143,5		Bestückung: 2x L-Bord links 1x L-Bord rechts  B/T/H in cm: 31,6 / 21,5 / 159,5		
	Beschreibung Paneelregal 7		Beschreibung Paneelregal 8		Beschreibung Paneelregal 9		Beschreibung Paneelregal 10		
Artikelnummer <b>NP7</b>		Artikelnummer <b>NP8</b>		Artikelnummer <b>NP9</b>		Artikelnummer <b>NP10</b>			
Aufpreis Beleuchtung mit Schalter		(N-LS7)		(N-LS8)		(N-LS9)		(N-LS10)	
Aufpreis LED-Beleucht. - Funk+Dimmer		(N-LF7)		(N-LF8)		(N-LF9)		(N-LF10)	
Glas Parsol bronze	Zusätzliches L-Bord maximal 5 kg belastbar  B/T/H in cm: 31,6 / 16,8 / 16,3		Zusätzliches L-Bord maximal 5 kg belastbar  B/T/H in cm: 31,6 / 16,8 / 16,3		Gesamtbelastung max. 10 kg  B/T/H in cm: 128 / 23 / 18,2		Gesamtbelastung max. 10 kg  B/T/H in cm: 192 / 23 / 18,2		
	Beschreibung L-Bord für Paneelregal (links)		Beschreibung L-Bord für Paneelregal (rechts)		Beschreibung Wandbord 128		Beschreibung Wandbord 192		
Artikelnummer <b>NPLL</b>		Artikelnummer <b>NPLR</b>		Artikelnummer <b>NWB12</b>		Artikelnummer <b>NWB19</b>			
Aufpreis Beleuchtung mit Schalter		--		--		(N-LS12)		(N-LS19)	
Aufpreis LED-Beleucht. - Funk+Dimmer		--		--		(N-LF12)		(N-LF19)	

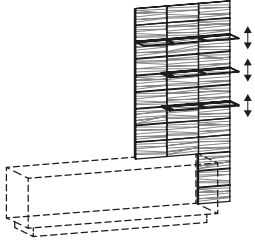
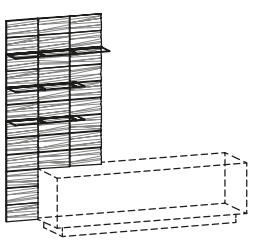
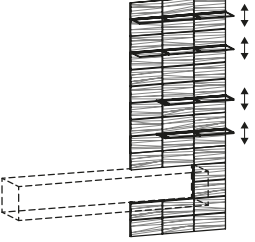
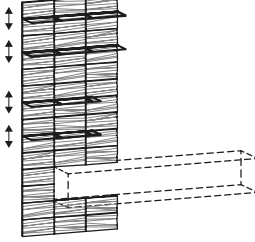

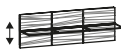
jedes Glasbord maximal 5 kg belastbar				
	B/T/H in cm: 128 / 28 / 31,6	B/T/H in cm: 192 / 28 / 31,6	B/T/H in cm: 95,6 / 28 / 159,6	B/T/H in cm: 95,6 / 28 / 159,6
Beschreibung	Wandpaneel 128 mit Glasablage	Wandpaneel 192 mit Glasablage	Wandpaneel 96/160 mit Ausnehmung, 2 Glasborde, Ausführung links	Wandpaneel 96/160 mit Ausnehmung, 2 Glasborde, Ausführung rechts
Artikelnummer	<b>NWP12</b>	<b>NWP19</b>	<b>NWP8-L</b>	<b>NWP8-R</b>
Aufpreis Beleuchtung mit Schalter	(N-LS12Q)	(N-LS19Q)	(N-LSWP8)	
Aufpreis LED-Beleucht. - Funk+Dimmer	(N-LF12Q)	(N-LF19Q)	(N-LFWP8)	
jedes Glasbord maximal 5 kg belastbar				
	B/T/H in cm: 127,6 / 28 / 95,6	B/T/H in cm: 127,6 / 28 / 95,6	B/T/H in cm: 95,6 / 28 / 223,6	B/T/H in cm: 95,6 / 28 / 223,6
Beschreibung	Wandpaneel 128/96 mit Ausnehmung, 1 Glasbord, Ausführung links	Wandpaneel 128/96 mit Ausnehmung, 1 Glasbord, Ausführung rechts	Wandpaneel 96/224 mit Ausnehmung, 4 Glasborde, Ausführung links	Wandpaneel 96/224 mit Ausnehmung, 4 Glasborde, Ausführung rechts
Artikelnummer	<b>NWP2-L</b>	<b>NWP2-R</b>	<b>NWP3-L</b>	<b>NWP3-R</b>
Aufpreis Beleuchtung mit Schalter	(N-LSWP2)		(N-LSWP3)	
Aufpreis Beleuchtung - Funk mit Dimmer	(N-LFWP2)		(N-LFWP3)	
jedes Glasbord maximal 5 kg belastbar				
	B/T/H in cm: 95,6 / 28 / 159,6	B/T/H in cm: 95,6 / 28 / 159,6	B/T/H in cm: 95,6 / 28 / 143,6	B/T/H in cm: 95,6 / 28 / 143,6
Beschreibung	Wandpaneel 96/160 mit Ausnehmung, 2 Glasborde, Ausführung links	Wandpaneel 96/160 mit Ausnehmung, 2 Glasborde, Ausführung rechts	Wandpaneel 96/144 mit Ausnehmung, 2 Glasborde, Ausführung links	Wandpaneel 96/144 mit Ausnehmung, 2 Glasborde, Ausführung rechts
Artikelnummer	<b>NWP4-L</b>	<b>NWP4-R</b>	<b>NWP7-L</b>	<b>NWP7-R</b>
Aufpreis Beleuchtung mit Schalter	(N-LSWP4)		(N-LSWP7)	
Aufpreis Beleuchtung - Funk mit Dimmer	(N-LFWP4)		(N-LFWP7)	

jedes Glasbord maximal 5 kg belastbar	Optional Beleuchtung 16,3 Watt (bestückbar maximal 30 Watt) passend für Lowboards 58 hoch	Optional Beleuchtung 16,3 Watt (bestückbar maximal 30 Watt) passend für Lowboards 58 hoch	Optional Beleuchtung 21,1 Watt (bestückbar maximal 30 Watt) passend Hängeelemente unten	Optional Beleuchtung 21,1 Watt (bestückbar maximal 30 Watt) passend Hängeelemente unten
	 B/T/H in cm: 95,6 / 28 / 191,6	 B/T/H in cm: 95,6 / 28 / 191,6	 B/T/H in cm: 95,6 / 28 / 223,6	 B/T/H in cm: 95,6 / 28 / 223,6
Beschreibung	Wandpaneel 96/192 mit Ausnehmung, 3 Glasborde, Ausführung links	Wandpaneel 96/192 mit Ausnehmung, 3 Glasborde, Ausführung rechts	Wandpaneel 96/224 mit Ausnehmung, 4 Glasborde, Ausführung links	Wandpaneel 96/224 mit Ausnehmung, 4 Glasborde, Ausführung rechts
Artikelnummer	<b>NWP5-L</b>	<b>NWP5-R</b>	<b>NWP6-L</b>	<b>NWP6-R</b>
Aufpreis Beleuchtung mit Schalter	(N-LSWP5)		(N-LSWP6)	
Aufpreis Beleuchtung - Funk mit Dimmer	(N-LFWP5)		(N-LFWP6)	

Optional Beleuchtung 6,7 Watt (bestückbar max. 30 Watt) max. 5 kg belastbar	 B/T/H in cm: 95,6 / 28 / 31,6	 B/T/H in cm: 95,6 / 28 / 47,6	 B/T/H in cm: 95,6 / 28 / 63,6	 B/T/H in cm: 95,6 / 28 / 79,6
	Beschreibung	Wandpaneel 96/32, 1 Glasbord	Wandpaneel 96/48, 1 Glasbord	Wandpaneel 96/64, 1 Glasbord
Artikelnummer	<b>NWP32</b>	<b>NWP33</b>	<b>NWP34</b>	<b>NWP35</b>
Aufpreis Beleuchtung mit Schalter	(N-LSWP1)			
Aufpreis Beleuchtung - Funk mit Dimmer	(N-LFWP1)			

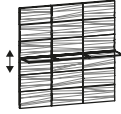
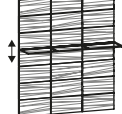
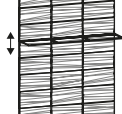
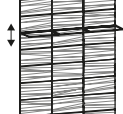
Optional Beleuchtung 6,7 Watt (bestückbar max. 30 Watt) max. 5 kg belastbar	 B/T/H in cm: 95,6 / 28 / 95,6	 B/T/H in cm: 95,6 / 28 / 111,6	 B/T/H in cm: 95,6 / 28 / 127,6	 B/T/H in cm: 95,6 / 28 / 143,6
	Beschreibung	Wandpaneel 96/96, 1 Glasbord	Wandpaneel 96/112, 1 Glasbord	Wandpaneel 96/128, 1 Glasbord
Artikelnummer	<b>NWP36</b>	<b>NWP37</b>	<b>NWP38</b>	<b>NWP39</b>
Aufpreis Beleuchtung mit Schalter	(N-LSWP1)			
Aufpreis Beleuchtung - Funk mit Dimmer	(N-LFWP1)			



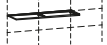
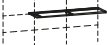
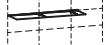
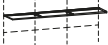

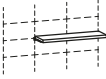
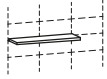
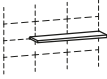
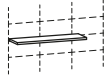
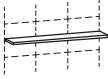





Zusätzliche Borde für Wandpaneele



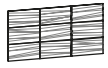
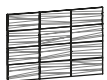

max. 5 kg belastbar	Optional Beleuchtung 4,3 Watt  B/T/H in cm: 64,2 / 21 / 0,8	Optional Beleuchtung 4,3 Watt  B/T/H in cm: 64,2 / 21 / 0,8	Optional Beleuchtung 4,8 Watt  B/T/H in cm: 70 / 21 / 0,8	Optional Beleuchtung 4,8 Watt  B/T/H in cm: 70 / 21 / 0,8	Optional Beleuchtung 6,7 Watt  B/T/H in cm: 95,6 / 21 / 0,8
	Beschreibung	Glasbord 64 für Wandpaneel, Ausführung links	Glasbord 64 für Wandpaneel, Ausführung rechts	Glasbord 70 für Wandpaneel, Ausführung links	Glasbord 70 für Wandpaneel, Ausführung rechts
Artikelnummer	<b>NWG64-L</b>	<b>NWG64-R</b>	<b>NWG70-L</b>	<b>NWG70-R</b>	<b>NWG96</b>
Aufpreis Beleuchtung ohne Schalter	(N-LOW64)		(N-LOW70)		(N-LOW96)





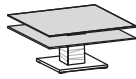
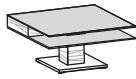

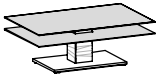
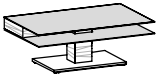
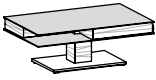

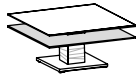
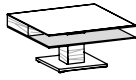
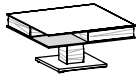
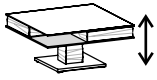
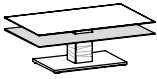
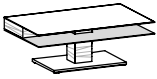
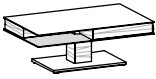





max. 10 kg belastbar	Optional Beleuchtung 4,3 Watt	Optional Beleuchtung 4,3 Watt	Optional Beleuchtung 4,8 Watt	Optional Beleuchtung 4,8 Watt	Optional Beleuchtung 6,7 Watt
					
	B/T/H in cm: 64,2 / 21 / 2	B/T/H in cm: 64,2 / 21 / 2	B/T/H in cm: 70 / 21 / 2	B/T/H in cm: 70 / 21 / 2	B/T/H in cm: 95,6 / 21 / 2
Beschreibung	Holzbord 64 für Wandpaneel, Ausführung links	Holzbord 64 für Wandpaneel, Ausführung rechts	Holzbord 70 für Wandpaneel, Ausführung links	Holzbord 70 für Wandpaneel, Ausführung rechts	Holzbord 96 für Wandpaneel
Artikelnummer	<b>NWH64-L</b>	<b>NWH64-R</b>	<b>NWH70-L</b>	<b>NWH70-R</b>	<b>NWH96</b>
Aufpreis Beleuchtung ohne Schalter	(N-LOW64)		(N-LOW70)		(N-LOW96)



Wandpaneele (keine Borde möglich)

Für Montage mind. 2 cm Deckenabstand nötig (zum Einhängen)

				
	B/T/H in cm: 31,6 / 6,2 / 31,6	B/T/H in cm: 31,6 / 6,2 / 47,6	B/T/H in cm: 63,6 / 6,2 / 31,6	B/T/H in cm: 63,6 / 6,2 / 47,6
Beschreibung	Wandpaneel 32/32	Wandpaneel 32/48	Wandpaneel 64/32	Wandpaneel 64/48
Artikelnummer	<b>NP12</b>	<b>NP13</b>	<b>NP22</b>	<b>NP23</b>
				
	B/T/H in cm: 95,6 / 6,2 / 31,6	B/T/H in cm: 95,6 / 6,2 / 47,6	B/T/H in cm: 95,6 / 6,2 / 63,6	B/T/H in cm: 95,6 / 6,2 / 79,6
Beschreibung	Wandpaneel 96/32	Wandpaneel 96/48	Wandpaneel 96/64	Wandpaneel 96/80
Artikelnummer	<b>NP32</b>	<b>NP33</b>	<b>NP34</b>	<b>NP35</b>
				
	B/T/H in cm: 95,6 / 6,2 / 95,6	B/T/H in cm: 95,6 / 6,2 / 111,6	B/T/H in cm: 95,6 / 6,2 / 127,6	B/T/H in cm: 95,6 / 6,2 / 143,6
Beschreibung	Wandpaneel 96/96	Wandpaneel 96/112	Wandpaneel 96/128	Wandpaneel 96/144
Artikelnummer	<b>NP36</b>	<b>NP37</b>	<b>NP38</b>	<b>NP39</b>

<p><b>2 Glasplatten</b> Platte und Ablage Colorglas Gesamtbelastung max. 40 kg</p>										
	B/T/H in cm: 90 / 90 / 43	B/T/H in cm: 90 / 90 / 43	B/T/H in cm: 90 / 90 / 43	B/T/H in cm: 90 / 90 / 43						
	Beschreibung		Couchtisch 90/90, ohne Schubladen		Couchtisch 90/90, mit 1 Schublade		Couchtisch 90/90, mit 2 Schubladen		Couchtisch 90/90 höhenverstellbar, mit 2 Schubladen	
	Glasfarbe		montegrau	optiwhite	montegrau	optiwhite	montegrau	optiwhite	montegrau	optiwhite
	Artikelnummer		<b>NCT99-PM</b>	<b>NCT99-PO</b>	<b>NCT99-PM-1L</b>	<b>NCT99-PO-1L</b>	<b>NCT99-PM-2L</b>	<b>NCT99-PO-2L</b>	<b>NCT99H-PM-2L</b>	<b>NCT99H-PO-2L</b>
<p><b>2 Glasplatten</b> Platte und Ablage Colorglas Gesamtbelastung max. 40 kg</p>										
	B/T/H in cm: 120 / 75 / 43	B/T/H in cm: 120 / 75 / 43	B/T/H in cm: 120 / 75 / 43	B/T/H in cm: 80 / 80 / 38						
	Beschreibung		Couchtisch 75/120, ohne Schubladen		Couchtisch 75/120, mit 1 Schublade		Couchtisch 75/120, mit 2 Schubladen		Couchtisch rund D 80, höhenverstellbare Platte	
	Glasfarbe		montegrau	optiwhite	montegrau	optiwhite	montegrau	optiwhite	montegrau	optiwhite
	Artikelnummer		<b>NCT712-PM</b>	<b>NCT712-PO</b>	<b>NCT712-PM-1L</b>	<b>NCT712-PO-1L</b>	<b>NCT712-PM-2L</b>	<b>NCT712-PO-2L</b>	<b>NCR80-PM</b>	<b>NCR80-PO</b>
<p><b>Holzplatte</b> Ablage Colorglas Gesamtbelastung max. 40 kg</p>										
	B/T/H in cm: 90 / 90 / 46	B/T/H in cm: 90 / 90 / 46	B/T/H in cm: 90 / 90 / 46	B/T/H in cm: 90 / 90 / 38,3						
	Beschreibung		Couchtisch 90/90, Holzplatte, ohne Schubladen		Couchtisch 90/90, Holzplatte, 1 Schublade		Couchtisch 90/90, Holzplatte, 2 Schubladen		Couchtisch 90/90 höhenverstellbar, Holzplatte, 2 Schubladen	
	Glasablage		montegrau	optiwhite	montegrau	optiwhite	montegrau	optiwhite	montegrau	optiwhite
	Artikelnummer		<b>NCH99-PM</b>	<b>NCH99-PO</b>	<b>NCH99-PM-1L</b>	<b>NCH99-PO-1L</b>	<b>NCH99-PM-2L</b>	<b>NCH99-PO-2L</b>	<b>NCH99H-PM-2L</b>	<b>NCH99H-PO-2L</b>
<p><b>Holzplatte</b> Ablage Colorglas Gesamtbelastung max. 40 kg</p>										
	B/T/H in cm: 120 / 75 / 46	B/T/H in cm: 120 / 75 / 46	B/T/H in cm: 120 / 75 / 46							
	Beschreibung		Couchtisch 75/120 cm, Holzplatte, ohne Schubladen		Couchtisch 75/120, Holzplatte, 1 Schublade		Couchtisch 75/120, Holzplatte, 2 Schubladen			
	Glasablage		montegrau	optiwhite	montegrau	optiwhite	montegrau	optiwhite		
	Artikelnummer		<b>NCH712-PM</b>	<b>NCH712-PO</b>	<b>NCH712-PM-1L</b>	<b>NCH712-PO-1L</b>	<b>NCH712-PM-2L</b>	<b>NCH712-PO-2L</b>		

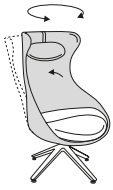
Sitzhöhe ca. 48 cm Alle Stühle mit Kunststoffgleiter (Filzgleiter sind dazugepackt)	Akzent anderer Bezug möglich  <div style="border: 1px solid black; padding: 2px; display: inline-block;">                     Bei Bestellung angeben  <input type="checkbox"/> Akzentbezug Lehne  <input type="checkbox"/> Bezugstoff                 </div>			Seitenteil anderer Bezug möglich Stuhl stapelbar  <div style="border: 1px solid black; padding: 2px; display: inline-block;">                     Bei Bestellung angeben  <input type="checkbox"/> Bezug Seitenteil  <input type="checkbox"/> Bezugstoff                 </div>			Rückenlehne anderer Bezug möglich  <div style="border: 1px solid black; padding: 2px; display: inline-block;">                     Bei Bestellung angeben  <input type="checkbox"/> Bezug Rückenlehne  <input type="checkbox"/> Bezug Sitz                 </div>		
	B/T/H in cm: ca. 60 / 59 / 87			B/T/H in cm: ca. 55 / 57 / 81			B/T/H in cm: ca. 58 / 62 / 82		
Beschreibung	Stuhl 22, Sitz und Rücken gepolstert			Stuhl 23, Sitz und Rücken gepolstert			Stuhl 77 mit Armlehnen, Sitz und Rücken gepolstert		
Artikelnummer	<b>SEGP22</b>			<b>SEGP23</b>			<b>SAGP77</b>		
Bezugstoff	Stoff	Leder		Stoff	Leder		Stoff	Leder	Leder-Stoff kombiniert
Sitzhöhe ca. 48 cm Alle Stühle mit Kunststoffgleiter (Filzgleiter sind dazugepackt)	 <div style="border: 1px solid black; padding: 2px; display: inline-block;">                     Bei Bestellung angeben  <input type="checkbox"/> Rückengestrick  <input type="checkbox"/> Bezug Sitz                 </div>								
	B/T/H in cm: 56 / 57 / 83		B/T/H in cm: ca. 56 / 57 / 83		B/T/H in cm: ca. 56 / 57 / 83		B/T/H in cm: ca. 57 / 58 / 83		
Beschreibung	Stuhl 19 Sitz gepolstert, Rücken Gestrick		Stuhl 19 Sitz und Rücken gepolstert		Stuhl 19 Sitz gepolstert, Rücken Sprossen		Stuhl 37, gepolstert mit Armlehnen		
Artikelnummer	<b>SESP19</b>		<b>SEGP19</b>		<b>SEHP19</b>		<b>SAGP37</b>		
Bezugstoff	Stoff	Leder		Stoff	Leder	Stoff	Leder	Stoff	Leder
Sitzhöhe ca. 48 cm Alle Stühle mit Kunststoffgleiter (Filzgleiter sind dazugepackt)	Rückenschale anderer Bezug möglich  <div style="border: 1px solid black; padding: 2px; display: inline-block;">                     Bei Bestellung angeben  <input type="checkbox"/> Bezug Rückenschale  <input type="checkbox"/> Bezug Sitz                 </div>							Stuhl stapelbar 	
	B/T/H in cm: ca. 50 / 61 / 88			B/T/H in cm: ca. 57 / 57 / 82		B/T/H in cm: ca. 57 / 57 / 82		B/T/H in cm: ca. 54 / 61 / 86	
Beschreibung	Stuhl 64, Sitz und Rücken gepolstert			Stuhl 26, Sitz und Rücken gepolstert		Stuhl 36 gepolstert, Rücken Wipplehne		Stuhl 55, Sitz gepolstert, Rücken Holz	
Artikelnummer	<b>SEGP64</b>			<b>SEGP26</b>		<b>SEGP36</b>		<b>SEHP55</b>	
Bezugstoff	Stoff	Leder	Leder-Stoff kombiniert	Stoff	Leder	Stoff	Leder	Stoff	Leder
Sitzhöhe ca. 48 cm Alle Stühle mit Kunststoffgleiter (Filzgleiter sind dazugepackt)	Stuhl stapelbar 		Stuhl stapelbar 						
	B/T/H in cm: ca. 54 / 57 / 82		B/T/H in cm: ca. 53 / 57 / 82		B/T/H in cm: ca. 51 / 49 / 93		B/T/H in cm: ca. 52 / 51,5 / 103		
Beschreibung	Stuhl 35, Sitz gepolstert, Rücken Holz		Stuhl 35, Sitz und Rücken gepolstert		Barstuhl 35, Sitzhöhe ca. 66 cm		Barstuhl 35, Sitzhöhe ca. 76 cm		
Artikelnummer	<b>SEHP35</b>		<b>SEGP35</b>		<b>BAN35</b>		<b>BAH35</b>		
Bezugstoff	Stoff	Leder	Stoff	Leder	Stoff	Leder	Stoff	Leder	

Sitzhöhe ca. 45 cm mit Filzgleiter	Nackenkissen gleicher Bezug wie Schale Schale und Sitz unterschiedliche Bezüge möglich!	Schale und Sitz unterschiedliche Bezüge möglich!
	 <div style="border: 1px solid black; padding: 5px; margin: 5px;">                 Bei Bestellung angeben  <input type="checkbox"/> Bezug Schale  <input type="checkbox"/> Bezug Sitz             </div> <p>B/T/H in cm: ca. 78 / 83 / 123</p>	 <div style="border: 1px solid black; padding: 5px; margin: 5px;">                 Bei Bestellung angeben  <input type="checkbox"/> Bezug Schale  <input type="checkbox"/> Bezug Sitz             </div> <p>B/T/H in cm: ca. 52 / 51 / 45</p>

Beschreibung	Ohrensessel 15 gepolstert				Hocker 15 gepolstert			
Artikelnummer	<b>OS15</b>				<b>HO15</b>			
Bezugstoff	Stoff	Leder	Schale Stoff Sitz Leder	Schale Leder Sitz Stoff	Stoff	Leder	Schale Stoff Sitz Leder	Schale Leder Sitz Stoff

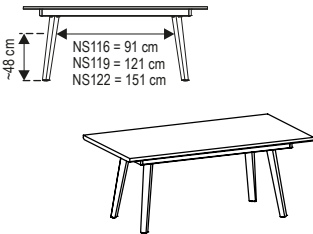
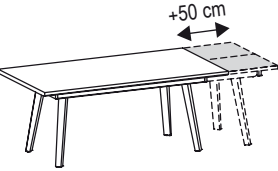
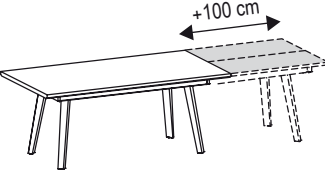
Tischplatte 2,7 cm Tischhöhe 76,5 cm							<b>Ab Tischlänge 190 cm möglich</b> 		
	Beschreibung	Speisezimmerstisch 4-Fuß			Aufpreis Klappenlage 50 cm			Aufpreis Klappenlage 100 cm	
Klappenlage	--			Glas montegrau	Glas optiwhite	Holzplatte	Glas montegrau	Glas optiwhite	Holzplatte
B/L in cm:	100 / 160	100 / 190	100 / 220	+ 50 cm	+ 50 cm	+ 50 cm	+ 100 cm	+ 100 cm	+ 100 cm
Artikelnummer	<b>NS116</b>	<b>NS119</b>	<b>NS122</b>	<b>N-S5M</b>	<b>N-S5O</b>	<b>N-S5H</b>	<b>N-S1M</b>	<b>N-S1O</b>	<b>N-S1H</b>

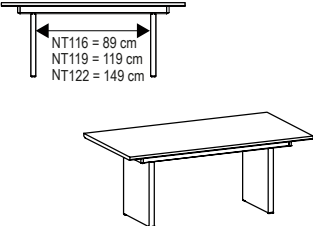
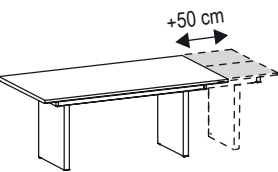
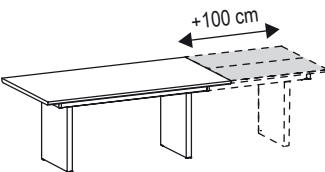
Tischplatte 2,7 cm Tischhöhe 76,5 cm							<b>Ab Tischlänge 190 cm möglich</b> 		
	Beschreibung	Speisezimmerstisch mit Holzwanen, Platte ohne Rille			Aufpreis Klappenlage 50 cm			Aufpreis Klappenlage 100	
Klappenlage	--			Glas montegrau	Glas optiwhite	Holzplatte	Glas montegrau	Glas optiwhite	Holzplatte
B/L in cm:	100 / 160	100 / 190	100 / 220	+ 50 cm	+ 50 cm	+ 50 cm	+ 100 cm	+ 100 cm	+ 100 cm
Artikelnummer	<b>NT116-OR</b>	<b>NT119-OR</b>	<b>NT122-OR</b>	<b>N-T5M</b>	<b>N-T5O</b>	<b>N-T5H</b>	<b>N-T1M</b>	<b>N-T1O</b>	<b>N-T1H</b>

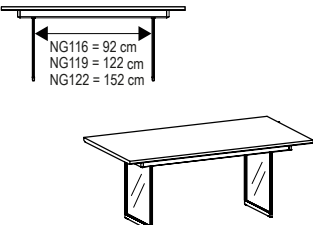
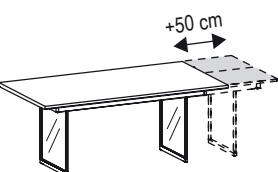
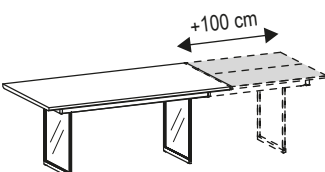
Tischplatte 2,7 cm Glaswanen: Verbund-sicherheitsglas Parsol bronze Tischhöhe 76,5 cm							<b>Ab Tischlänge 190 cm möglich</b> 		
	Beschreibung	Speisezimmerstisch mit Glaswanen, Platte ohne Rille			Aufpreis Klappenlage 50 cm			Aufpreis Klappenlage 100 cm	
Klappenlage	--			Glas montegrau	Glas optiwhite	Holzplatte	Glas montegrau	Glas optiwhite	Holzplatte
B/L in cm:	100 / 160	100 / 190	100 / 220	+ 50 cm	+ 50 cm	+ 50 cm	+ 100 cm	+ 100 cm	+ 100 cm
Artikelnummer	<b>NG116-OR</b>	<b>NG119-OR</b>	<b>NG122-OR</b>	<b>N-G5M</b>	<b>N-G5O</b>	<b>N-G5H</b>	<b>N-G1M</b>	<b>N-G1O</b>	<b>N-G1H</b>

Tischplatte 2,7 cm Tischhöhe 76,5 cm								Ab Tischlänge 190 cm möglich									
	Beschreibung			Aufpreis Klappeneinlage 50 cm		Aufpreis Klappeneinlage 100											
	Klappeneinlage			Glas montegrau		Glas optiwhite		Glas montegrau		Glas optiwhite							
	B/L in cm:			100 / 160		100 / 190		100 / 220		+ 50 cm		+ 50 cm		+ 100 cm		+ 100 cm	
	Artikelnummer			<b>NT116</b>		<b>NT119</b>		<b>NT122</b>		<b>N-T5M</b>		<b>N-T50</b>		<b>N-T1M</b>		<b>N-T10</b>	

Tischplatte 2,7 cm Glaswangen: Verbund-sicherheitsglas Parsol bronze Tischhöhe 76,5 cm								Ab Tischlänge 190 cm möglich									
	Beschreibung			Aufpreis Klappeneinlage 50 cm		Aufpreis Klappeneinlage 100 cm											
	Klappeneinlage			Glas montegrau		Glas optiwhite		Glas montegrau		Glas optiwhite							
	B/L in cm:			100 / 160		100 / 190		100 / 220		+ 50 cm		+ 50 cm		+ 100 cm		+ 100 cm	
	Artikelnummer			<b>NG116</b>		<b>NG119</b>		<b>NG122</b>		<b>N-G5M</b>		<b>N-G50</b>		<b>N-G1M</b>		<b>N-G10</b>	

Tischplatte 2,7 cm Tischhöhe 76,5 cm									Ab Tischlänge 180 cm möglich							
	Beschreibung				Aufpreis Tischverlängerung 1x50 cm		Aufpreis Tischverlängerung 2x50 cm									
	B/L in cm:				96,5 / 140		99 / 160		99 / 180		99 / 200		+ 50 cm		+ 2x 50 cm	
	Artikelnummer				<b>NA114</b>		<b>NA116</b>		<b>NA118</b>		<b>NA120</b>		<b>N-A1V</b>		<b>N-A2V</b>	

Sitzpolsterung: Schaumstoff 3,5 cm Raumgewicht 50 Stauchhärte 75  Sitzhöhe ca. 49 cm Gesamttiefe ca. 71 cm Gesamthöhe ca. 81 cm	<div style="border: 1px solid black; padding: 5px; width: fit-content; margin-left: auto;">                 Bei Bestellung angeben  <input type="checkbox"/> Bezug Rückenlehne  <input type="checkbox"/> Bezug Sitz             </div>														
	Beschreibung			Sitzbank abgerundet 187 cm			Sitzbank abgerundet 207 cm			Sitzbank abgerundet 227 cm			Sitzbank abgerundet 247 cm		
	passende Tischgröße			140 cm abgerundet			160 cm abgerundet			180 cm abgerundet			200 cm abgerundet		
	Artikelnummer			<b>NAB14</b>			<b>NAB16</b>			<b>NAB18</b>			<b>NAB20</b>		
	Bezug Rückenlehne			Stoff	Leder	Leder-Stoff kombiniert	Stoff	Leder	Leder-Stoff kombiniert	Stoff	Leder	Leder-Stoff kombiniert	Stoff	Leder	Leder-Stoff kombiniert

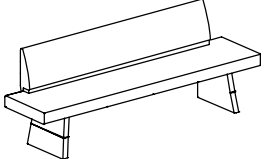

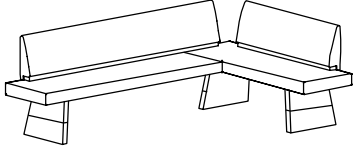
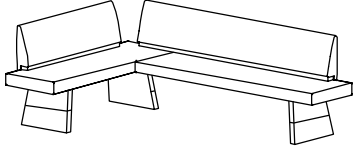
Sitzpolsterung: Schaumstoff 3,5 cm Raumgewicht 50 Stauchhärte 75  Sitzhöhe ca. 49 cm Gesamthöhe ca. 88 cm								
	Beschreibung Sitzbank gepolstert							
	B/T/H in cm:		200 / 58,7		230 / 58,7		260 / 58,7	
	passende Tischgröße		100/160 cm		100/190 cm		100/220 cm	
	Artikelnummer		<b>N2B20</b>		<b>N2B23</b>		<b>N2B26</b>	
	Bezugstoff		Stoff	Leder	Stoff	Leder	Stoff	Leder

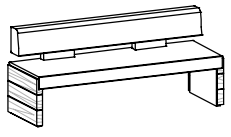

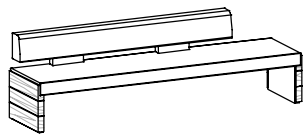
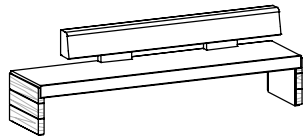
Sitzpolsterung: Schaumstoff 3,5 cm Raumgewicht 50 Stauchhärte 75  Sitzhöhe ca. 49 cm Gesamthöhe ca. 88 cm														
	Beschreibung Eckbank gepolstert (langer Schenkel links)						Eckbank gepolstert (langer Schenkel rechts)							
	Schenkellänge L/R:		238,3 / 178,3		268,3 / 178,3		298,3 / 178,3		178,3 / 238,3		178,3 / 268,3		178,3 / 298,3	
	passende Tischgröße		100/160 cm		100/190 cm		100/220 cm		100/160 cm		100/190 cm		100/220 cm	
	Artikelnummer		<b>N2E2317</b>		<b>N2E2617</b>		<b>N2E2917</b>		<b>N2E1723</b>		<b>N2E1726</b>		<b>N2E1729</b>	
	Bezugstoff		Stoff	Leder	Stoff	Leder	Stoff	Leder	Stoff	Leder	Stoff	Leder	Stoff	Leder

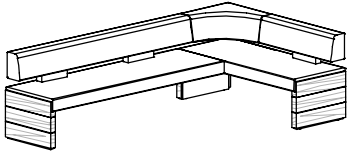
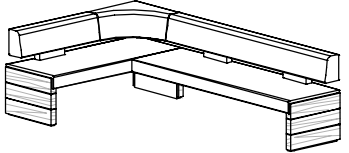

Sitzpolsterung: Schaumstoff 3,5 cm Raumgewicht 50 Stauchhärte 75  Sitzhöhe ca. 49 cm														
	Beschreibung Vorbank gepolstert						Sitzbank gepolstert							
	B/T in cm: ca.		169 / 65		194 / 65		224 / 65		169 / 65		194 / 65		224 / 65	
	passende Tischgröße		100/160 cm		100/190 cm		100/220 cm		100/160 cm		100/190 cm		100/220 cm	
	Artikelnummer		<b>NB16</b>		<b>NB19</b>		<b>NB22</b>		<b>NB16L</b>		<b>NB19L</b>		<b>NB22L</b>	
	Bezugstoff		Stoff	Leder	Stoff	Leder	Stoff	Leder	Stoff	Leder	Stoff	Leder	Stoff	Leder

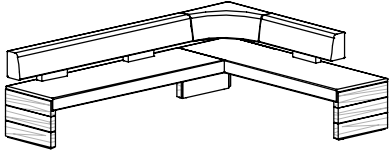
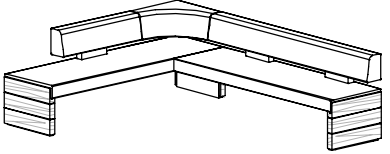
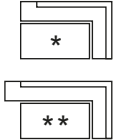
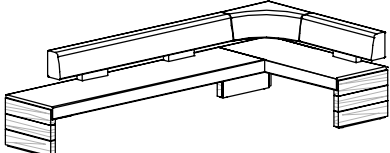
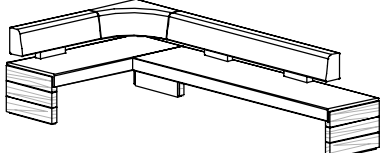
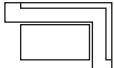
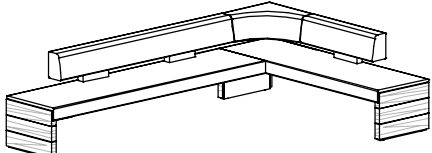
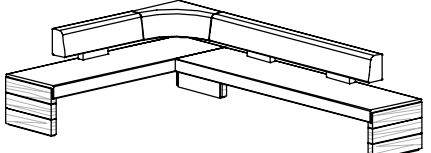
Sitzpolsterung: Schaumstoff 3,5 cm Raumgewicht 50 Stauchhärte 75  Sitzhöhe ca. 49 cm Gesamthöhe ca. 84 cm														
	Beschreibung Sitzbank gepolstert mit Sitzverlängerung 274, Ausführung links						Sitzbank gepolstert mit Sitzverlängerung 274 cm, Rücken rechts, Ausführung rechts							
	B/T in cm: ca.		274 / 65						274 / 65					
	passende Tischgröße		100/220 cm						100/220 cm					
	Artikelnummer		<b>NB27L-L</b>						<b>NB27L-R</b>					
	Bezugstoff		Stoff			Leder			Stoff			Leder		

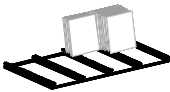
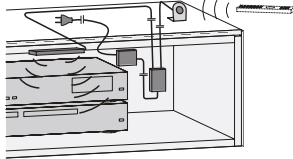

Gesamthöhe ca. 84 cm pass. Tischgröße 												
	Eckbank gepolstert (langer Schenkel links)						Eckbank gepolstert (langer Schenkel rechts)					
Schenkellänge L/R:	232 / 169		257 / 169		287 / 169		169 / 232		169 / 257		169 / 287	
passende Tischgröße	100/160 cm		100/190 cm		100/220 cm		100/160 cm		100/190 cm		100/220 cm	
Artikelnummer	<b>NE2216</b>		<b>NE2516</b>		<b>NE2816</b>		<b>NE1622</b>		<b>NE1625</b>		<b>NE1628</b>	
Bezugstoff	Stoff	Leder	Stoff	Leder	Stoff	Leder	Stoff	Leder	Stoff	Leder	Stoff	Leder
Gesamthöhe ca. 84 cm pass. Tischgröße 												
	Eckbank gepolstert mit Sitzverlängerung (langer Schenkel links)						Eckbank gepolstert mit Sitzverlängerung (langer Schenkel rechts)					
Schenkellänge L/R:	232 / 224		257 / 224		287 / 224		224 / 232		224 / 257		224 / 287	
passende Tischgröße	100/160 cm		100/190 cm		100/220 cm		100/160 cm		100/190 cm		100/220 cm	
Artikelnummer	<b>NE2222L</b>		<b>NE2522L</b>		<b>NE2822L</b>		<b>NE2222R</b>		<b>NE2225R</b>		<b>NE2228R</b>	
Bezugstoff	Stoff	Leder	Stoff	Leder	Stoff	Leder	Stoff	Leder	Stoff	Leder	Stoff	Leder
Gesamthöhe ca. 84 cm pass. Tischgröße 												
	Eckbank gepolstert mit Sitzverlängerung (langer Schenkel links)						Eckbank gepolstert mit Sitzverlängerung (langer Schenkel rechts)					
Schenkellänge L/R:	257 / 169		287 / 169		337 / 169		169 / 257		169 / 287		169 / 337	
passende Tischgröße	*100/190 cm		*100/220 cm		**100/220 cm		*100/190 cm		*100/220 cm		**100/220 cm	
Artikelnummer	<b>NE2516R</b>		<b>NE2816R</b>		<b>NE3316R</b>		<b>NE1625L</b>		<b>NE1628L</b>		<b>NE1633L</b>	
Bezugstoff	Stoff	Leder	Stoff	Leder	Stoff	Leder	Stoff	Leder	Stoff	Leder	Stoff	Leder
Gesamthöhe ca. 84 cm pass. Tischgröße 												
	Eckbank gepolstert mit Sitzverlängerung (langer Schenkel links)						Eckbank gepolstert mit Sitzverlängerung (langer Schenkel rechts)					
Schenkellänge L/R:	337 / 224						224 / 337					
passende Tischgröße	100/220 cm						100/220 cm					
Artikelnummer	<b>NE3322</b>						<b>NE2233</b>					
Bezugstoff	Stoff			Leder			Stoff			Leder		

	<p>Plexiglas mit Niro-Stifte für 80 CD's stehend zum Blättern für Lowboardlade 64 cm</p>  <p>B/T/H in cm: 55,8 / 31 / 2</p>	<p>Leitet die Signale von Infrarot-Fernbedienungen durch geschlossene Möbelfronten. Die Geräte müssen sich in einem Korpus befinden - dürfen nicht durch eine Mittelsteile getrennt sein.</p> 	<p>- Bewegungsmelder - 6x LED, 0,5 Watt - mit USB-Ladekabel - bei USB aufladbar - individ. Montage unter Fachboden - keine Verkabelung notwendig</p>  <p>B/T/H in cm: 10,2 / 8,5 / 1</p>	<p>Netz-Stecker mit USB-Anschluss zum Laden der Akku-LED-Leuchte (Standard USB-Ladegerät 5V/DC, 1 Ampere, 100-240 V)</p> 
Beschreibung	CD-Einsatz für Lowboardlade	Infrarot-Repeater	Akku-LED-Leuchte mit Bewegungsmelder	USB-Ladegerät
Artikelnummer	<b>NLCD</b>	<b>NLIR</b>	<b>NALEU</b>	<b>NUSB</b>

	<p>(Tischlerplatte furniert, rundum bekantet) max. Länge 252 cm max. Breite 110 cm Materialdicke: 14, 20, oder 23 mm</p>  <p>(Berechnet wird mindestens 0,5 m²)</p>	<b>HOLZPFLEGE</b>		<b>STOFFPFLEGE</b>
		<p>250 ml VOGLAUER Pflegeöl und Poliertuch</p>  <p>Das original VOGLAUER Pflegeöl reinigt bzw. frischt die Oberfläche auf und bildet dabei einen atmungsaktiven Schutzfilm</p>	<p>Je 100 ml VOGLAUER Reinigungsmilch und Reparaturöl, Scotch-Brite und Poliertücher</p>  <p>Zum Reparieren von kleinen Oberflächenschäden und Verunreinigungen</p>	<p>Je 200 ml Demineralisiertes Reinigungswasser und Kunstfasereiniger, Reinigungshandschuh, Bürste und Tuch.</p>  <p>Zur Reinigung und Pflege von Kunstfaserbezügen f. Kollektion: <b>CURL, CHALET, VINTAGE</b></p>
Beschreibung	Blende beidseitig furniert	Pflegeset	Reparaturset	Pflege- und Reinigungsset für Kunstfaserstoffe
Artikelnummer	<b>BLBS</b>	<b>PSET</b>	<b>RSET</b>	<b>VISET</b>
	(pro m²)			

	<b>LEDERPFLEGE</b>			
	<p>Je 200 ml Sanftreiniger und Pflegelotion mit Lichtschutz, Schwamm und Tücher.</p>  <p>Das original VOGLAUER Lederpflegeset für gründliche und sanfte Reinigung sowie Imprägnierung des Leders. <u>Empfehlung:</u> 2 - 4 Anwendungen pro Jahr.</p>	<p>Zur Entfernung von stärkeren, nicht fetthaltigen Verschmutzungen und Staubbilagungen auf dem Leder.</p> 	<p>Hochwirksame Imprägnierung und Lichtschutz. Das Leder wird rückgefettet und bleibt somit geschmeidig. Verzögert das Verblässen der Farbe.</p> 	<p>Zum Auffrischen der Lederfarbe bei leicht ausgebleichetem oder abgenutztem Leder. <u>Empfehlung:</u> Abschließend mit Pflegelotion imprägnieren! <b>LEDERFARBE</b> angeben!</p> 
Beschreibung	Lederpflegeset	Leder Intensivreiniger 200 ml	Leder Pflegelotion 200 ml	Leder Farblotion 200 ml
Artikelnummer	<b>LESET</b>	<b>LEREI</b>	<b>LEPFL</b>	<b>LEFAL</b>

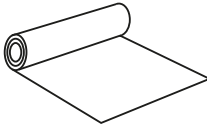
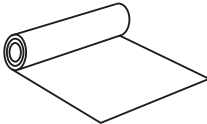
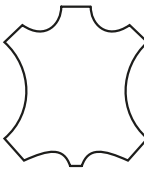
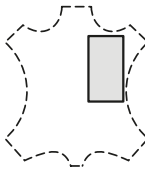
	<b>MÖBELBEZUGSMATERIALIEN</b>			
	<p><u>Stoffkollektion:</u> <b>CURL, CHALET, VINTAGE</b></p>  <p>Stoffbreite 140 cm</p>	<p><u>Stoffkollektion:</u> <b>LODEN</b></p>  <p>Stoffbreite 150 cm</p>	<p><u>Lederkollektion:</u> <b>MONTAN</b></p> 	<p><u>Lederkollektion:</u> <b>MONTAN</b></p>  <p>maximal 80/80 cm (Berechnet wird mindestens 0,5 m²)</p>
Beschreibung	Möbelbezugsstoff	Möbelbezugsstoff	Rindslederhaut komplett ca. 4 - 5 m²	Lederzuschnitt
Artikelnummer	<b>MBST</b>	<b>MBST</b>	<b>LEHAU</b>	<b>LEZU</b>
	(pro lfm)	(pro lfm)	(pro Stück)	(pro m²)

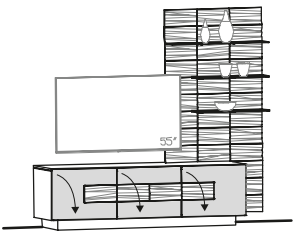
<b>Vorschlag 116</b> B/T/H in cm: 224 / 55,2 / 201,6  	Abdeckplatte	Glasplatte		Holzplatte		
	Glasfarbe	montegrau	optiwhite	montegrau	optiwhite	
	Artikelnummer <b>wie Abbildung</b>	<b>NV116-M-L-PM</b>	<b>NV116-O-L-PO</b>	<b>NV116-M-L-PH</b>	<b>NV116-O-L-PH</b>	
	Artikelnummer <b>spiegelbildlich</b>	<b>NV116-M-R-PM</b>	<b>NV116-O-R-PO</b>	<b>NV116-M-R-PH</b>	<b>NV116-O-R-PH</b>	
	Aufpreis Kabelmanagement (N-K)					
	Aufpreis Beleuchtung mit Schalter (N-LSWP5)					
	Aufpreis Beleuchtung - Funk mit Dimmer (N-LFWP5)					
	Aufpreis Schublade 64 für Lowboard (NLS)					
	Vorschlag (Abb.) bestehend aus:	1x NLH19U 1x NWP5-L	Lowboard 192/58, 3 Glasklappen Wandpaneel 96/192 mit Ausnehmung, 3 Glasborde, Ausführung links			

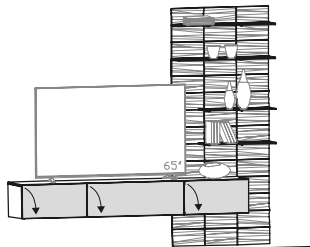
<b>Vorschlag 122</b> B/T/H in cm: 256 / 41,4 / 227,5  	Abdeckplatte	Glasplatte		Holzplatte	
	Glasfarbe	montegrau	optiwhite	montegrau	optiwhite
	Artikelnummer <b>wie Abbildung</b>	<b>NV122-M-L-PM</b>	<b>NV122-O-L-PO</b>	<b>NV122-M-L-PH</b>	<b>NV122-O-L-PH</b>
	Artikelnummer <b>spiegelbildlich</b>	<b>NV122-M-R-PM</b>	<b>NV122-O-R-PO</b>	<b>NV122-M-R-PH</b>	<b>NV122-O-R-PH</b>
	Aufpreis Kabeldurchführung (N-D)		--		
	Aufpreis Beleuchtung mit Schalter (N-LSWP6)				
	Aufpreis Beleuchtung - Funk mit Dimmer (N-LFWP6)				
	Aufpreis Schublade 64 für Hängeelement (NHUS)				
	Aufpreis Schublade 96 für Hängeelement (NHUS9)				
	Vorschlag (Abb.) bestehend aus:	1x NHU22GGG 1x NWP6-L	Hängeelement unten 224, 3 Glasklappen Wandpaneel 96/224 mit Ausnehmung, 4 Glasborde, Ausführung links		

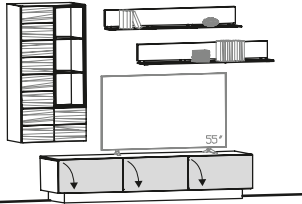
<b>Vorschlag 128</b> B/T/H in cm: 256 / 54,1 / 18,6  	Abdeckplatte	Glasplatte		Holzplatte	
	Glasfarbe	montegrau	optiwhite	montegrau	optiwhite
	Artikelnummer <b>wie Abbildung</b>	<b>NV128-M-L-PM</b>	<b>NV128-O-L-PO</b>	<b>NV128-M-L-PH</b>	<b>NV128-O-L-PH</b>
	Artikelnummer <b>spiegelbildlich</b>	<b>NV128-M-R-PM</b>	<b>NV128-O-R-PO</b>	<b>NV128-M-R-PH</b>	<b>NV128-O-R-PH</b>
	Aufpreis Kabelmanagement (N-K)				
	Aufpreis Glasrückwand (N-R3)				
	Aufpreis Beleuchtung mit Schalter (N-LS3H, 2x N-LS12)				
	Aufpreis Beleuchtung mit Funk u. Dimmer (N-LF3H, 2x N-LF12)				
	Aufpreis Schublade 64 für Lowboard (NLS)				
	Vorschlag (Abb.) bestehend aus:	1x NLGGG 1x NHE64-L 1x NWB12 1x NWB12	Lowboard mit 3 Glasklappen 192 cm Hängeelement 64/128, 1-türig, Türanschlag links Wandbord 128 Wandbord 128		

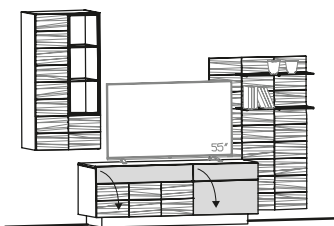
<p><b>Vorschlag 132</b> B/T/H in cm: 279 / 55,2 / 201,6</p> 	Abdeckplatte	Glasplatte		Holzplatte	
	Glasfarbe	montegrau	optiwhite	montegrau	optiwhite
	Artikelnummer <b>wie Abbildung</b>	<b>NV132-M-L-PM</b>	<b>NV132-O-L-PO</b>	<b>NV132-M-L-PH</b>	<b>NV132-O-L-PH</b>
	Artikelnummer <b>spiegelbildlich</b>	<b>NV132-M-R-PM</b>	<b>NV132-O-R-PO</b>	<b>NV132-M-R-PH</b>	<b>NV132-O-R-PH</b>
	Aufpreis Kabelmanagement (N-K)				
	Aufpreis Glasrückwand (N-R3)				
	Aufpreis Beleuchtung mit Schalter (N-LS3H, N-LSWP7)				
	Aufpreis Beleuchtung mit Funk u. Dimmer (N-LF3H, N-LFWP7)				
	Aufpreis Schublade 64 für Lowboard (NLS)				
	Aufpreis Schublade 96 für Lowboard (NLS9)				
	Vorschlag (Abb.) bestehend aus:	1x NLH16HG 1x NHE64-L 1x NWP7-L	Lowboard 160/58, 1 Holz-, 1 Glasklappe Hängeelement 64/128, 1-türig, Türanschlag links Wandpaneel 96/144 mit Ausnehmung, 2 Glasborde, Ausführung links		

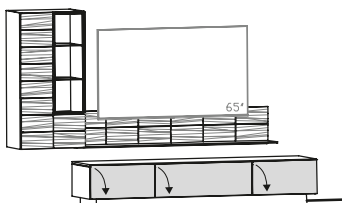
<p><b>Vorschlag 136</b> B/T/H in cm: 288 / 54,1 / 186</p> 	Abdeckplatte	Glasplatte		Holzplatte	
	Glasfarbe	montegrau	optiwhite	montegrau	optiwhite
	Artikelnummer <b>wie Abbildung</b>	<b>NV136-M-L-PM</b>	<b>NV136-O-L-PO</b>	<b>NV136-M-L-PH</b>	<b>NV136-O-L-PH</b>
	Artikelnummer <b>spiegelbildlich</b>	<b>NV136-M-R-PM</b>	<b>NV136-O-R-PO</b>	<b>NV136-M-R-PH</b>	<b>NV136-O-R-PH</b>
	Aufpreis Kabelmanagement (N-K)				
	Aufpreis Glasrückwand (N-R3)				
	Aufpreis Beleuchtung mit Schalter (N-LS3H, N-LSWT19)				
	Aufpreis Beleuchtung mit Funk u. Dimmer (N-LF3H, N-LFWT19)				
	Aufpreis Schublade 64 für Lowboard (NLS)				
	Aufpreis Schublade 96 für Lowboard (NLS9)				
	Vorschlag (Abb.) bestehend aus:	1x NL22GGG 1x NHE64-L 1x NWT19	Lowboard 224, 3 Glasklappen Hängeelement 64/128, 1-türig, Türanschlag links Wandbord 192, mit Glasablage 34 tief		

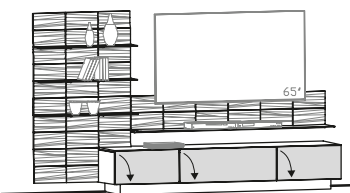
<p><b>Vorschlag 138</b> B/T/H in cm: 288 / 54,1 / 170</p> 	Abdeckplatte	Glasplatte		Holzplatte	
	Glasfarbe	montegrau	optiwhite	montegrau	optiwhite
	Artikelnummer <b>wie Abbildung</b>	<b>NV138-M-L-PM</b>	<b>NV138-O-L-PO</b>	<b>NV138-M-L-PH</b>	<b>NV138-O-L-PH</b>
	Artikelnummer <b>spiegelbildlich</b>	<b>NV138-M-R-PM</b>	<b>NV138-O-R-PO</b>	<b>NV138-M-R-PH</b>	<b>NV138-O-R-PH</b>
	Aufpreis Kabelmanagement (N-K)				
	Aufpreis Beleuchtung mit Schalter (N-LSWT19, N-LSWP1, 2x N-LOW96)				
	Aufpreis Beleuchtung mit Funk u. Dimmer (N-LFWT19, N-LFWP1, 2x N-LOW96)				
	Aufpreis Schublade 64 für Lowboard (NLS)				
	Aufpreis Schublade 96 für Lowboard (NLS9)				
	Vorschlag (Abb.) bestehend aus:	1x NL22GGG 1x NWT19 1x NP22 1x NWP38 1x NWG96 1x NWG96	Lowboard 224, 3 Glasklappen Wandbord 192, mit Glasablage 34 tief Wandpaneel 64/32 Wandpaneel 96/128, 1 Glasbord Glasbord 96 für Wandpaneel Glasbord 96 für Wandpaneel		

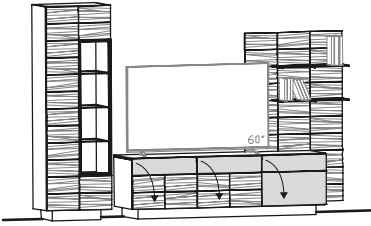
<b>Vorschlag 148</b> B/T/H in cm: 304 / 55,2 / 201,6  	Abdeckplatte	Glasplatte		Holzplatte	
	Glasfarbe	montegrau	optiwhite	montegrau	optiwhite
	Artikelnummer <b>wie Abbildung</b>	<b>NV148-M-L-PM</b>	<b>NV148-O-L-PO</b>	<b>NV148-M-L-PH</b>	<b>NV148-O-L-PH</b>
	Artikelnummer <b>spiegelbildlich</b>	<b>NV148-M-R-PM</b>	<b>NV148-O-R-PO</b>	<b>NV148-M-R-PH</b>	<b>NV148-O-R-PH</b>
	Aufpreis Kabelmanagement (N-K)				
	Aufpreis Glasrückwand (N-R4)				
	Aufpreis Beleuchtung mit Schalter (N-LS4, N-LSWP4)				
	Aufpreis Beleuchtung mit Funk u. Dimmer (N-LF4, N-LFWP4)				
	Aufpreis Schublade 64 für Lowboard (NLS)				
	Vorschlag (Abb.) bestehend aus:	1x NLH19HHG 1x NVH64H-L 1x NWP4-L	Lowboard 192/58, 2 Holz-, 1 Glasklappe Vitrine 64/202, Holztür, Türanschlag links Wandpaneel 96/160 mit Ausnehmung, 2 Glasborde, Ausführung links		

<b>Vorschlag 152</b> B/T/H in cm: 304 / 54,1 / 201,6  	Abdeckplatte	Glasplatte		Holzplatte	
	Glasfarbe	montegrau	optiwhite	montegrau	optiwhite
	Artikelnummer <b>wie Abbildung</b>	<b>NV152-M-L-PM</b>	<b>NV152-O-L-PO</b>	<b>NV152-M-L-PH</b>	<b>NV152-O-L-PH</b>
	Artikelnummer <b>spiegelbildlich</b>	<b>NV152-M-R-PM</b>	<b>NV152-O-R-PO</b>	<b>NV152-M-R-PH</b>	<b>NV152-O-R-PH</b>
	Aufpreis Kabelmanagement (N-K)				
	Aufpreis Glasrückwand (N-R4)				
	Aufpreis Beleuchtung mit Schalter (N-LS4, N-LSWP7)				
	Aufpreis Beleuchtung mit Funk u. Dimmer (N-LF4, N-LFWP7)				
	Aufpreis Schublade 64 für Lowboard (NLS)				
	Aufpreis Schublade 96 für Lowboard (NLS9)				
Vorschlag (Abb.) bestehend aus:	1x NLH16GG-R 1x NVH64H-L 1x NWP7-L	Lowboard 160/58, 2 Glasklappen, Ausführung rechts Vitrine 64/202, Holztür, Türanschlag links Wandpaneel 96/144 mit Ausnehmung, 2 Glasborde, Ausführung links			

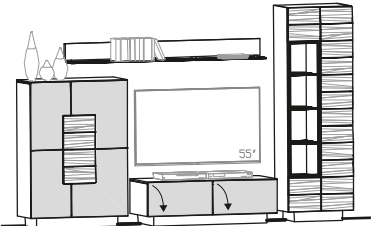
<b>Vorschlag 156</b> B/T/H in cm: 318 / 54,1 / 202  	Abdeckplatte	Glasplatte		Holzplatte	
	Glasfarbe	montegrau	optiwhite	montegrau	optiwhite
	Artikelnummer <b>wie Abbildung</b>	<b>NV156-M-L-PM</b>	<b>NV156-O-L-PO</b>	<b>NV156-M-L-PH</b>	<b>NV156-O-L-PH</b>
	Artikelnummer <b>spiegelbildlich</b>	<b>NV156-M-R-PM</b>	<b>NV156-O-R-PO</b>	<b>NV156-M-R-PH</b>	<b>NV156-O-R-PH</b>
	Aufpreis Kabelmanagement (N-K)				
	Aufpreis Glasrückwand (N-R4)				
	Aufpreis Beleuchtung mit Schalter (N-LS4, N-LS19)				
	Aufpreis Beleuchtung mit Funk u. Dimmer (N-LF4, N-LF19)				
	Aufpreis Schublade 64 für Lowboard (NLS)				
	Vorschlag (Abb.) bestehend aus:	1x NH96G 1x NLGG 1x NVH64H-R 1x NWB19	Highboard 96, Glastüren Lowboard mit 2 Glasklappen 128 cm Vitrine 64/202, Holztür, Türanschlag rechts Wandbord 192		

**Vorschlag 162**

B/T/H in cm: 320 / 55,2 / 201,6

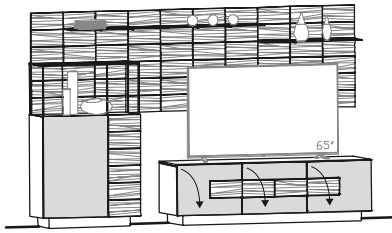

Abdeckplatte	Glasplatte		Holzplatte	
Glasfarbe	montegrau	optiwhite	montegrau	optiwhite
Artikelnummer <b>wie Abbildung</b>	<b>NV162-M-L-PM</b>	<b>NV162-O-L-PO</b>	<b>NV162-M-L-PH</b>	<b>NV162-O-L-PH</b>
Artikelnummer <b>spiegelbildlich</b>	<b>NV162-M-R-PM</b>	<b>NV162-O-R-PO</b>	<b>NV162-M-R-PH</b>	<b>NV162-O-R-PH</b>
Aufpreis Kabelmanagement (N-K)				
Aufpreis Beleuchtung mit Schalter (N-LS96Q, N-LSWP2, 2x N-LSWP1)				
Aufpreis Beleuchtung mit Funk u. Dimmer (N-LF96Q, N-LFWP2, 2x N-LFWP1)				
Aufpreis Schublade 64 für Lowboard (NLS)				
Vorschlag (Abb.) bestehend aus:				
1x NLH19U	Lowboard 192/58, 3 Glasklappen			
1x NH96VH-L	Highboard 96 mit Vitrinenteil, 2-türig, Ausführung links			
1x NWP2-L	Wandpaneel 128/96 mit Ausnehmung, 1 Glasbord, Ausführung links			
1x NWP36	Wandpaneel 96/96, 1 Glasbord			
1x NWP36	Wandpaneel 96/96, 1 Glasbord			

**Vorschlag 165**

B/T/H in cm: 320 / 54,1 / 137,5

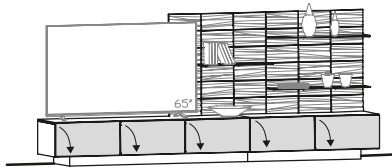

Abdeckplatte	Glasplatte		Holzplatte	
Glasfarbe	montegrau	optiwhite	montegrau	optiwhite
Artikelnummer <b>wie Abbildung</b>	<b>NV165-M-L-PM</b>	<b>NV165-O-L-PO</b>	<b>NV165-M-L-PH</b>	<b>NV165-O-L-PH</b>
Artikelnummer <b>spiegelbildlich</b>	<b>NV165-M-R-PM</b>	<b>NV165-O-R-PO</b>	<b>NV165-M-R-PH</b>	<b>NV165-O-R-PH</b>
Aufpreis Kabelmanagement (N-K)				
Aufpreis Beleuchtung mit Schalter (2x N-LSWP1, N-LOW70)				
Aufpreis Beleuchtung mit Funk u. Dimmer (2x N-LFWP1, N-LOW7)				
Aufpreis Schublade 64 für Lowboard (NLS)				
Vorschlag (Abb.) bestehend aus:				
1x NLGGG	Lowboard mit 3 Glasklappen 192 cm			
1x NLGG	Lowboard mit 2 Glasklappen 128 cm			
1x NWP36	Wandpaneel 96/96, 1 Glasbord			
1x NWP36	Wandpaneel 96/96, 1 Glasbord			
1x NWG70-L	Glasbord 70 für Wandpaneel, Ausführung links			

**Vorschlag 167**

B/T/H in cm: 320 / 54,1 / 153,5

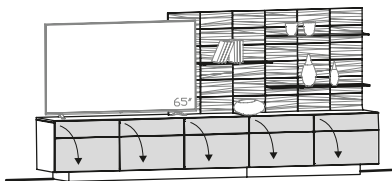

Abdeckplatte	Glasplatte		Holzplatte	
Glasfarbe	montegrau	optiwhite	montegrau	optiwhite
Artikelnummer <b>wie Abbildung</b>	<b>NV167-M-L-PM</b>	<b>NV167-O-L-PO</b>	<b>NV167-M-L-PH</b>	<b>NV167-O-L-PH</b>
Artikelnummer <b>spiegelbildlich</b>	<b>NV167-M-R-PM</b>	<b>NV167-O-R-PO</b>	<b>NV167-M-R-PH</b>	<b>NV167-O-R-PH</b>
Aufpreis Kabelmanagement (N-K)				
Aufpreis Beleuchtung mit Schalter (2x N-LSWP1, N-LOW70)				
Aufpreis Beleuchtung mit Funk u. Dimmer (2x N-LFWP1, N-LOW7)				
Aufpreis Schublade 64 für Lowboard (NLS)				
Vorschlag (Abb.) bestehend aus:				
1x NLH19GGG	Lowboard 192/58, 3 Glasklappen			
1x NLH12GG	Lowboard 128/58, 2 Glasklappen			
1x NWP36	Wandpaneel 96/96, 1 Glasbord			
1x NWP36	Wandpaneel 96/96, 1 Glasbord			
1x NWG70-L	Glasbord 70 für Wandpaneel, Ausführung links			

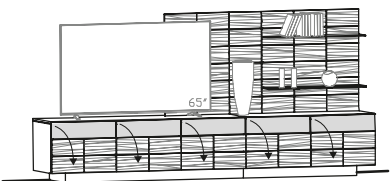
<b>Vorschlag 169</b> B/T/H in cm: 320 / 55,2 / 153,5 	Abdeckplatte	Glasplatte		Holzplatte	
	Glasfarbe	montegrau	optiwhite	montegrau	optiwhite
	Artikelnummer <b>wie Abbildung</b>	<b>NV169-M-L-PM</b>	<b>NV169-O-L-PO</b>	<b>NV169-M-L-PH</b>	<b>NV169-O-L-PH</b>
	Artikelnummer <b>spiegelbildlich</b>	<b>NV169-M-R-PM</b>	<b>NV169-O-R-PO</b>	<b>NV169-M-R-PH</b>	<b>NV169-O-R-PH</b>
	Aufpreis Kabelmanagement (N-K)				
	Aufpreis Beleuchtung mit Schalter (N-LSWP1, N-LOW96)				
	Aufpreis Beleuchtung mit Funk u. Dimmer (N-LFWP1, N-LOW96)				
	Aufpreis Schublade 64 für Lowboard (NLS)				
	Vorschlag (Abb.) bestehend aus:	1x NLH19HHH 1x NLH12HH 1x NP36 1x NWP36 1x NWG96	Lowboard 192/58, 3 Klappen Lowboard 128/58, 2 Klappen Wandpaneel 96/96 Wandpaneel 96/96, 1 Glasbord Glasbord 96 für Wandpaneel		

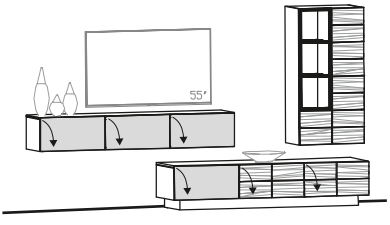
<b>Vorschlag 170</b> B/T/H in cm: 320 / 55,2 / 186 	Abdeckplatte	Glasplatte		Holzplatte	
	Glasfarbe	montegrau	optiwhite	montegrau	optiwhite
	Artikelnummer <b>wie Abbildung</b>	<b>NV170-M-L-PM</b>	<b>NV170-O-L-PO</b>	<b>NV170-M-L-PH</b>	<b>NV170-O-L-PH</b>
	Artikelnummer <b>spiegelbildlich</b>	<b>NV170-M-R-PM</b>	<b>NV170-O-R-PO</b>	<b>NV170-M-R-PH</b>	<b>NV170-O-R-PH</b>
	Aufpreis Kabelmanagement (N-K)				
	Aufpreis Kabeldurchführung (N-D)		--		
	Aufpreis Glasrückwand (N-R3)				
	Aufpreis 3x LED-Spot mit Schalter (N-LS3H)				
	Aufpreis 3x LED-Spot mit Funk und Dimmer (N-LF3H)				
	Aufpreis Schublade 64 für Lowboard (NLS)				
Aufpreis Schublade 64 für Hängeelement (NHUS)					
Vorschlag (Abb.) bestehend aus:	1x NLGHH 1x NHUGGG 1x NHE64-R	Lowboard mit 3 Klappen, 192 cm Hängeelement unten 192, 3 Glasklappen Hängeelement 64/128, 1-türig, Türanschlag rechts			

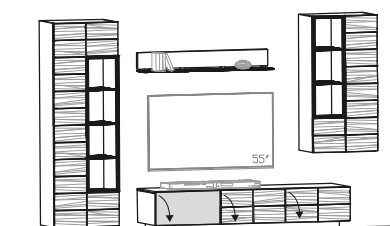
<b>Vorschlag 173</b> B/T/H in cm: 320 / 55,2 / 202 	Abdeckplatte	Glasplatte		Holzplatte	
	Glasfarbe	montegrau	optiwhite	montegrau	optiwhite
	Artikelnummer <b>wie Abbildung</b>	<b>NV173-M-L-PM</b>	<b>NV173-O-L-PO</b>	<b>NV173-M-L-PH</b>	<b>NV173-O-L-PH</b>
	Artikelnummer <b>spiegelbildlich</b>	<b>NV173-M-R-PM</b>	<b>NV173-O-R-PO</b>	<b>NV173-M-R-PH</b>	<b>NV173-O-R-PH</b>
	Aufpreis Kabelmanagement (N-K)				
	Aufpreis Glasrückwand (N-R4, N-R3)				
	Aufpreis Beleuchtung mit Schalter (N-LS4, N-LS3H, N-LS12)				
	Aufpreis Beleuchtung mit Funk u. Dimmer (N-LF4, N-LF3H, N-LF12)				
	Aufpreis Schublade 64 für Lowboard (NLS)				
	Vorschlag (Abb.) bestehend aus:	1x NVH64H-L 1x NLGHH 1x NHE64-R 1x NWB12	Vitrine 64/202, Holztür, Türanschlag links Lowboard mit 3 Klappen, 192 cm Hängeelement 64/128, 1-türig, Türanschlag rechts Wandbord 128		

<b>Vorschlag 201</b> B/T/H in cm: 323 / 55,2 / 201,6 	Abdeckplatte	Glasplatte		Holzplatte													
	Glasfarbe	montegrau	optiwhite	montegrau	optiwhite												
	Artikelnummer <b>wie Abbildung</b>	<b>NV201-M-L-PM</b>	<b>NV201-O-L-PO</b>	<b>NV201-M-L-PH</b>	<b>NV201-O-L-PH</b>												
	Artikelnummer <b>spiegelbildlich</b>	<b>NV201-M-R-PM</b>	<b>NV201-O-R-PO</b>	<b>NV201-M-R-PH</b>	<b>NV201-O-R-PH</b>												
	Aufpreis Kabelmanagement (N-K)																
	Aufpreis Glasrückwand (N-R3)																
	Aufpreis Beleuchtung mit Schalter (N-LS3H, N-LS12Q)																
	Aufpreis Beleuchtung mit Funk u. Dimmer (N-LF3H, N-LF12Q)																
	Aufpreis Schublade 64 für Lowboard (NLS)																
	Aufpreis Schublade 96 für Lowboard (NLS9)																
	Vorschlag (Abb.) bestehend aus: <table border="0" style="width: 100%;"> <tr> <td style="width: 33%;">1x NLH16U-L</td> <td style="width: 33%;">Lowboard 160/58, 2 Glasklappen, Ausführung links</td> <td style="width: 33%;"></td> </tr> <tr> <td>1x NH96G</td> <td>Highboard 96, Glastüren</td> <td></td> </tr> <tr> <td>1x NHE64-L</td> <td>Hängeelement 64/128, 1-türig, Türanschlag links</td> <td></td> </tr> <tr> <td>1x NWP12</td> <td>Wandpaneel 128 mit Glasablage</td> <td></td> </tr> </table>					1x NLH16U-L	Lowboard 160/58, 2 Glasklappen, Ausführung links		1x NH96G	Highboard 96, Glastüren		1x NHE64-L	Hängeelement 64/128, 1-türig, Türanschlag links		1x NWP12	Wandpaneel 128 mit Glasablage	
	1x NLH16U-L	Lowboard 160/58, 2 Glasklappen, Ausführung links															
1x NH96G	Highboard 96, Glastüren																
1x NHE64-L	Hängeelement 64/128, 1-türig, Türanschlag links																
1x NWP12	Wandpaneel 128 mit Glasablage																

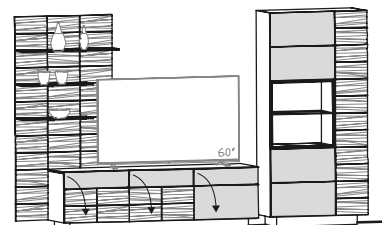
<b>Vorschlag 206</b> B/T/H in cm: 336 / 55,2 / 201,6 	Abdeckplatte	Glasplatte		Holzplatte										
	Glasfarbe	montegrau	optiwhite	montegrau	optiwhite									
	Artikelnummer <b>wie Abbildung</b>	<b>NV206-M-L-PM</b>	<b>NV206-O-L-PO</b>	<b>NV206-M-L-PH</b>	<b>NV206-O-L-PH</b>									
	Artikelnummer <b>spiegelbildlich</b>	<b>NV206-M-R-PM</b>	<b>NV206-O-R-PO</b>	<b>NV206-M-R-PH</b>	<b>NV206-O-R-PH</b>									
	Aufpreis Kabelmanagement (N-K)													
	Aufpreis Glasrückwand (N-R2)													
	Aufpreis Beleuchtung mit Schalter (N-LS2, N-LSWP5)													
	Aufpreis Beleuchtung mit Funk u. Dimmer (N-LF2, N-LFWP5)													
	Aufpreis Schublade 64 für Lowboard (NLS)													
	Vorschlag (Abb.) bestehend aus: <table border="0" style="width: 100%;"> <tr> <td style="width: 33%;">1x NLH19HHG</td> <td style="width: 33%;">Lowboard 192/58, 2 Holz-, 1 Glasklappe</td> <td style="width: 33%;"></td> </tr> <tr> <td>1x NVH96G-L</td> <td>Vitrine 96/202, 1 Glastür, 1 Holztür, Ausführung links</td> <td></td> </tr> <tr> <td>1x NWP5-R</td> <td>Wandpaneel 96/192 mit Ausnehmung, 3 Glasborde, Ausführung rechts</td> <td></td> </tr> </table>					1x NLH19HHG	Lowboard 192/58, 2 Holz-, 1 Glasklappe		1x NVH96G-L	Vitrine 96/202, 1 Glastür, 1 Holztür, Ausführung links		1x NWP5-R	Wandpaneel 96/192 mit Ausnehmung, 3 Glasborde, Ausführung rechts	
	1x NLH19HHG	Lowboard 192/58, 2 Holz-, 1 Glasklappe												
	1x NVH96G-L	Vitrine 96/202, 1 Glastür, 1 Holztür, Ausführung links												
1x NWP5-R	Wandpaneel 96/192 mit Ausnehmung, 3 Glasborde, Ausführung rechts													

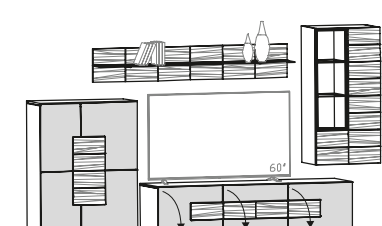
<b>Vorschlag 218</b> B/T/H in cm: 336 / 55,2 / 201,6 	Abdeckplatte	Glasplatte		Holzplatte													
	Glasfarbe	montegrau	optiwhite	montegrau	optiwhite												
	Artikelnummer <b>wie Abbildung</b>	<b>NV218-M-L-PM</b>	<b>NV218-O-L-PO</b>	<b>NV218-M-L-PH</b>	<b>NV218-O-L-PH</b>												
	Artikelnummer <b>spiegelbildlich</b>	<b>NV218-M-R-PM</b>	<b>NV218-O-R-PO</b>	<b>NV218-M-R-PH</b>	<b>NV218-O-R-PH</b>												
	Aufpreis Kabelmanagement (N-K)																
	Aufpreis Glasrückwand (N-R3)																
	Aufpreis Beleuchtung mit Schalter (N-LS3H, N-LS19Q)																
	Aufpreis Beleuchtung mit Funk u. Dimmer (N-LF3H, N-LF19Q)																
	Aufpreis Schublade 64 für Lowboard (NLS)																
	Vorschlag (Abb.) bestehend aus: <table border="0" style="width: 100%;"> <tr> <td style="width: 33%;">1x NLH19U</td> <td style="width: 33%;">Lowboard 192/58, 3 Glasklappen</td> <td style="width: 33%;"></td> </tr> <tr> <td>1x NH96G</td> <td>Highboard 96, Glastüren</td> <td></td> </tr> <tr> <td>1x NHE64-R</td> <td>Hängeelement 64/128, 1-türig, Türanschlag rechts</td> <td></td> </tr> <tr> <td>1x NWP19</td> <td>Wandpaneel 192 mit Glasablage</td> <td></td> </tr> </table>					1x NLH19U	Lowboard 192/58, 3 Glasklappen		1x NH96G	Highboard 96, Glastüren		1x NHE64-R	Hängeelement 64/128, 1-türig, Türanschlag rechts		1x NWP19	Wandpaneel 192 mit Glasablage	
	1x NLH19U	Lowboard 192/58, 3 Glasklappen															
	1x NH96G	Highboard 96, Glastüren															
1x NHE64-R	Hängeelement 64/128, 1-türig, Türanschlag rechts																
1x NWP19	Wandpaneel 192 mit Glasablage																

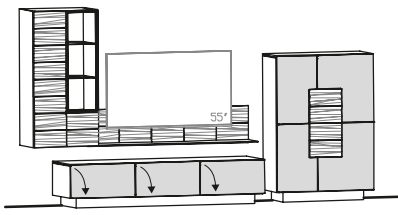

<b>Vorschlag 232</b> B/T/H in cm: 336 / 54,1 / 185,6 	Abdeckplatte	Glasplatte		Holzplatte									
	Glasfarbe	montegrau	optiwhite	montegrau	optiwhite								
	Artikelnummer <b>wie Abbildung</b>	<b>NV232-M-L-PM</b>	<b>NV232-O-L-PO</b>	<b>NV232-M-L-PH</b>	<b>NV232-O-L-PH</b>								
	Artikelnummer <b>spiegelbildlich</b>	<b>NV232-M-R-PM</b>	<b>NV232-O-R-PO</b>	<b>NV232-M-R-PH</b>	<b>NV232-O-R-PH</b>								
	Aufpreis Kabelmanagement (N-K)												
	Aufpreis Glasrückwand (N-R3)												
	Aufpreis Beleuchtung mit Schalter (N-LS3H, N-LSWT16)												
	Aufpreis Beleuchtung mit Funk u. Dimmer (N-LF3H, N-LFWT16)												
	Aufpreis Schublade 64 für Lowboard (NLS)												
	Vorschlag (Abb.) bestehend aus: <table border="0" style="width: 100%;"> <tr> <td style="width: 33%;">1x NLGGG</td> <td style="width: 33%;">Lowboard mit 3 Glasklappen 192 cm</td> </tr> <tr> <td>1x NH96G</td> <td>Highboard 96, Glastüren</td> </tr> <tr> <td>1x NHE64-L</td> <td>Hängeelement 64/128, 1-türig, Türanschlag links</td> </tr> <tr> <td>1x NWT16</td> <td>Wandbord 160, mit Glasablage 34 tief</td> </tr> </table>						1x NLGGG	Lowboard mit 3 Glasklappen 192 cm	1x NH96G	Highboard 96, Glastüren	1x NHE64-L	Hängeelement 64/128, 1-türig, Türanschlag links	1x NWT16
1x NLGGG	Lowboard mit 3 Glasklappen 192 cm												
1x NH96G	Highboard 96, Glastüren												
1x NHE64-L	Hängeelement 64/128, 1-türig, Türanschlag links												
1x NWT16	Wandbord 160, mit Glasablage 34 tief												

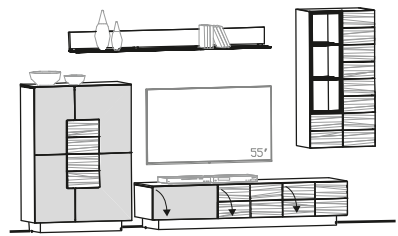
<b>Vorschlag 235</b> B/T/H in cm: 336 / 55,2 / 202 	Abdeckplatte	Glasplatte		Holzplatte									
	Glasfarbe	montegrau	optiwhite	montegrau	optiwhite								
	Artikelnummer <b>wie Abbildung</b>	<b>NV235-M-L-PM</b>	<b>NV235-O-L-PO</b>	<b>NV235-M-L-PH</b>	<b>NV235-O-L-PH</b>								
	Artikelnummer <b>spiegelbildlich</b>	<b>NV235-M-R-PM</b>	<b>NV235-O-R-PO</b>	<b>NV235-M-R-PH</b>	<b>NV235-O-R-PH</b>								
	Aufpreis Kabelmanagement (N-K)												
	Aufpreis Glasrückwand (N-R3)												
	Aufpreis Beleuchtung mit Schalter (N-LS3H, N-LS19)												
	Aufpreis Beleuchtung mit Funk u. Dimmer (N-LF3H, N-LF19)												
	Aufpreis Schublade 64 für Lowboard (NLS)												
	Vorschlag (Abb.) bestehend aus: <table border="0" style="width: 100%;"> <tr> <td style="width: 33%;">1x NH96G</td> <td style="width: 33%;">Highboard 96, Glastüren</td> </tr> <tr> <td>1x NLGHH</td> <td>Lowboard mit 3 Klappen, 192 cm</td> </tr> <tr> <td>1x NHE64-R</td> <td>Hängeelement 64/128, 1-türig, Türanschlag rechts</td> </tr> <tr> <td>1x NWB19</td> <td>Wandbord 192</td> </tr> </table>						1x NH96G	Highboard 96, Glastüren	1x NLGHH	Lowboard mit 3 Klappen, 192 cm	1x NHE64-R	Hängeelement 64/128, 1-türig, Türanschlag rechts	1x NWB19
1x NH96G	Highboard 96, Glastüren												
1x NLGHH	Lowboard mit 3 Klappen, 192 cm												
1x NHE64-R	Hängeelement 64/128, 1-türig, Türanschlag rechts												
1x NWB19	Wandbord 192												

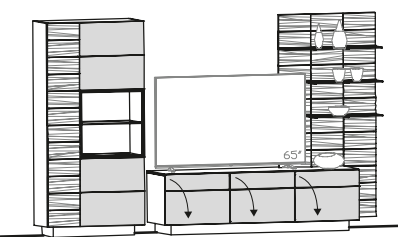
<b>Vorschlag 238</b> B/T/H in cm: 336 / 54,1 / 202 	Abdeckplatte	Glasplatte		Holzplatte							
	Glasfarbe	montegrau	optiwhite	montegrau	optiwhite						
	Artikelnummer <b>wie Abbildung</b>	<b>NV238-M-L-PM</b>	<b>NV238-O-L-PO</b>	<b>NV238-M-L-PH</b>	<b>NV238-O-L-PH</b>						
	Artikelnummer <b>spiegelbildlich</b>	<b>NV238-M-R-PM</b>	<b>NV238-O-R-PO</b>	<b>NV238-M-R-PH</b>	<b>NV238-O-R-PH</b>						
	Aufpreis Kabelmanagement (N-K)										
	Aufpreis Glasrückwand (N-R2)										
	Aufpreis Beleuchtung mit Schalter (N-LS2, N-LSWP5)										
	Aufpreis Beleuchtung mit Funk u. Dimmer (N-LF2, N-LFWP5)										
	Aufpreis Schublade 64 für Lowboard (NLS)										
	Vorschlag (Abb.) bestehend aus: <table border="0" style="width: 100%;"> <tr> <td style="width: 33%;">1x NLH19GGG</td> <td style="width: 33%;">Lowboard 192/58, 3 Glasklappen</td> </tr> <tr> <td>1x NVH96G-R</td> <td>Vitrine 96/202, 1 Glastür, 1 Holztür, Ausführung rechts</td> </tr> <tr> <td>1x NWP5-L</td> <td>Wandpaneel 96/192 mit Ausnehmung, 3 Glasborde, Ausführung links</td> </tr> </table>						1x NLH19GGG	Lowboard 192/58, 3 Glasklappen	1x NVH96G-R	Vitrine 96/202, 1 Glastür, 1 Holztür, Ausführung rechts	1x NWP5-L
1x NLH19GGG	Lowboard 192/58, 3 Glasklappen										
1x NVH96G-R	Vitrine 96/202, 1 Glastür, 1 Holztür, Ausführung rechts										
1x NWP5-L	Wandpaneel 96/192 mit Ausnehmung, 3 Glasborde, Ausführung links										

<b>Vorschlag 251</b>	B/T/H in cm: 352 / 55,2 / 202	Abdeckplatte		Glasplatte		Holzplatte											
		Glasfarbe	montegrau	optiwhite	montegrau	optiwhite											
		Artikelnummer <b>wie Abbildung</b>	<b>NV251-M-L-PM</b>	<b>NV251-O-L-PO</b>	<b>NV251-M-L-PH</b>	<b>NV251-O-L-PH</b>											
		Artikelnummer <b>spiegelbildlich</b>	<b>NV251-M-R-PM</b>	<b>NV251-O-R-PO</b>	<b>NV251-M-R-PH</b>	<b>NV251-O-R-PH</b>											
		Aufpreis Kabelmanagement (N-K)															
		Aufpreis Glasrückwand (N-R2, N-R3)															
		Aufpreis Beleuchtung mit Schalter (N-LS2, N-LS3H, 2x N-LS12)															
		Aufpreis Beleuchtung mit Funk u. Dimmer (N-LF2, N-LF3H, 2x N-LF12)															
		Aufpreis Schublade 64 für Lowboard (NLS)															
		Vorschlag (Abb.) bestehend aus: <table border="0" style="width: 100%;"> <tr> <td style="width: 33%;">1x NVH96G-L</td> <td style="width: 33%;">Vitrine 96/202, 1 Glastür, 1 Holztür, Ausführung links</td> </tr> <tr> <td>1x NLGHH</td> <td>Lowboard mit 3 Klappen, 192 cm</td> </tr> <tr> <td>1x NHE64-R</td> <td>Hängeelement 64/128, 1-türig, Türanschlag rechts</td> </tr> <tr> <td>1x NWB12</td> <td>Wandbord 128</td> </tr> <tr> <td>1x NWB12</td> <td>Wandbord 128</td> </tr> </table>								1x NVH96G-L	Vitrine 96/202, 1 Glastür, 1 Holztür, Ausführung links	1x NLGHH	Lowboard mit 3 Klappen, 192 cm	1x NHE64-R	Hängeelement 64/128, 1-türig, Türanschlag rechts	1x NWB12	Wandbord 128
1x NVH96G-L	Vitrine 96/202, 1 Glastür, 1 Holztür, Ausführung links																
1x NLGHH	Lowboard mit 3 Klappen, 192 cm																
1x NHE64-R	Hängeelement 64/128, 1-türig, Türanschlag rechts																
1x NWB12	Wandbord 128																
1x NWB12	Wandbord 128																

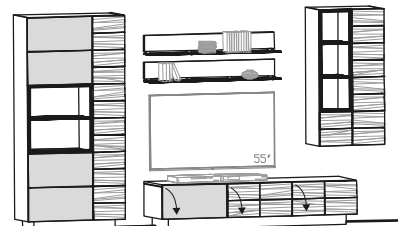

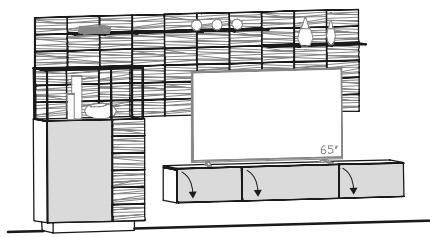

<b>Vorschlag 256</b>	B/T/H in cm: 352 / 41,4 / 201,6	Abdeckplatte		Glasplatte		Holzplatte											
		Glasfarbe	montegrau	optiwhite	montegrau	optiwhite											
		Artikelnummer <b>wie Abbildung</b>	<b>NV256-M-L-PM</b>	<b>NV256-O-L-PO</b>	<b>NV256-M-L-PH</b>	<b>NV256-O-L-PH</b>											
		Artikelnummer <b>spiegelbildlich</b>	<b>NV256-M-R-PM</b>	<b>NV256-O-R-PO</b>	<b>NV256-M-R-PH</b>	<b>NV256-O-R-PH</b>											
		Aufpreis Kabeldurchführung (N-D)		--													
		Aufpreis Beleuchtung mit Schalter (N-LS96Q, N-LSWP2, 2x N-LSWP1)															
		Aufpreis Beleuchtung mit Funk u. Dimmer (N-LF96Q, N-LFWP2, 2x N-LFWP1)															
		Aufpreis Schublade 64 für Hängeelement (NHUS)															
		Aufpreis Schublade 96 für Hängeelement (NHUS9)															
		Vorschlag (Abb.) bestehend aus: <table border="0" style="width: 100%;"> <tr> <td style="width: 33%;">1x NHU22GGG</td> <td style="width: 33%;">Hängeelement unten 224, 3 Glasklappen</td> </tr> <tr> <td>1x NH96VH-L</td> <td>Highboard 96 mit Vitrinenteil, 2-türig, Ausführung links</td> </tr> <tr> <td>1x NWP2-L</td> <td>Wandpaneel 128/96 mit Ausnehmung, 1 Glasbord, Ausführung links</td> </tr> <tr> <td>1x NWP36</td> <td>Wandpaneel 96/96, 1 Glasbord</td> </tr> <tr> <td>1x NWP36</td> <td>Wandpaneel 96/96, 1 Glasbord</td> </tr> </table>								1x NHU22GGG	Hängeelement unten 224, 3 Glasklappen	1x NH96VH-L	Highboard 96 mit Vitrinenteil, 2-türig, Ausführung links	1x NWP2-L	Wandpaneel 128/96 mit Ausnehmung, 1 Glasbord, Ausführung links	1x NWP36	Wandpaneel 96/96, 1 Glasbord
1x NHU22GGG	Hängeelement unten 224, 3 Glasklappen																
1x NH96VH-L	Highboard 96 mit Vitrinenteil, 2-türig, Ausführung links																
1x NWP2-L	Wandpaneel 128/96 mit Ausnehmung, 1 Glasbord, Ausführung links																
1x NWP36	Wandpaneel 96/96, 1 Glasbord																
1x NWP36	Wandpaneel 96/96, 1 Glasbord																

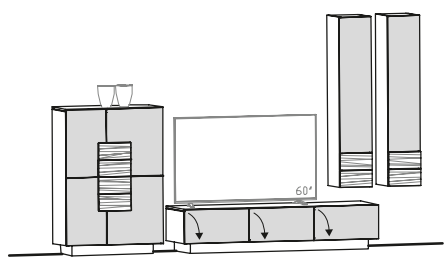

<b>Vorschlag 268</b>	B/T/H in cm: 352 / 54,1 / 218	Abdeckplatte		Glasplatte		Holzplatte											
		Glasfarbe	montegrau	optiwhite	montegrau	optiwhite											
		Artikelnummer <b>wie Abbildung</b>	<b>NV268-M-L-PM</b>	<b>NV268-O-L-PO</b>	<b>NV268-M-L-PH</b>	<b>NV268-O-L-PH</b>											
		Artikelnummer <b>spiegelbildlich</b>	<b>NV268-M-R-PM</b>	<b>NV268-O-R-PO</b>	<b>NV268-M-R-PH</b>	<b>NV268-O-R-PH</b>											
		Aufpreis Kabelmanagement (N-K)															
		Aufpreis Schublade 64 für Lowboard (NLS)															
		Vorschlag (Abb.) bestehend aus: <table border="0" style="width: 100%;"> <tr> <td style="width: 33%;">1x NH96G</td> <td style="width: 33%;">Highboard 96, Glastüren</td> </tr> <tr> <td>1x NLGGG</td> <td>Lowboard mit 3 Glasklappen 192 cm</td> </tr> <tr> <td>1x NHE32G-R</td> <td>Hängeelement 32/160, Glastür, Türanschlag rechts</td> </tr> <tr> <td>1x NHE32G-R</td> <td>Hängeelement 32/160, Glastür, Türanschlag rechts</td> </tr> </table>								1x NH96G	Highboard 96, Glastüren	1x NLGGG	Lowboard mit 3 Glasklappen 192 cm	1x NHE32G-R	Hängeelement 32/160, Glastür, Türanschlag rechts	1x NHE32G-R	Hängeelement 32/160, Glastür, Türanschlag rechts
		1x NH96G	Highboard 96, Glastüren														
		1x NLGGG	Lowboard mit 3 Glasklappen 192 cm														
		1x NHE32G-R	Hängeelement 32/160, Glastür, Türanschlag rechts														
1x NHE32G-R	Hängeelement 32/160, Glastür, Türanschlag rechts																

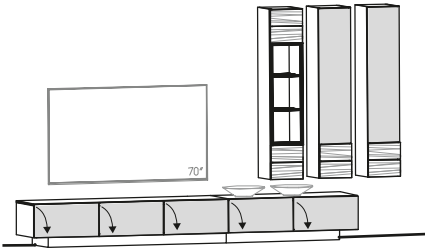

<b>Vorschlag 282</b> B/T/H in cm: 368 / 54,1 / 218  	Abdeckplatte	Glasplatte		Holzplatte	
	Glasfarbe	montegrau	optiwhite	montegrau	optiwhite
	Artikelnummer <b>wie Abbildung</b>	<b>NV282-M-L-PM</b>	<b>NV282-O-L-PO</b>	<b>NV282-M-L-PH</b>	<b>NV282-O-L-PH</b>
	Artikelnummer <b>spiegelbildlich</b>	<b>NV282-M-R-PM</b>	<b>NV282-O-R-PO</b>	<b>NV282-M-R-PH</b>	<b>NV282-O-R-PH</b>
	Aufpreis Kabelmanagement (N-K)				
	Aufpreis Glasrückwand (N-R3)				
	Aufpreis 3x LED-Spot mit Schalter (N-LS3H)				
	Aufpreis 3x LED-Spot mit Funk und Dimmer (N-LF3H)				
	Aufpreis Schublade 64 für Lowboard (NLS)				
	Vorschlag (Abb.) bestehend aus:	1x NLGGG 1x NLGG 1x NHE32-R 1x NHE32G-R 1x NHE32G-R	Lowboard mit 3 Glasklappen 192 cm Lowboard mit 2 Glasklappen 128 cm Hängeelement 32/160, Parsolglastür, Türanschlag rechts Hängeelement 32/160, Glastür, Türanschlag rechts Hängeelement 32/160, Glastür, Türanschlag rechts		

<b>Vorschlag 287</b> B/T/H in cm: 372 / 55,2 / 202  	Abdeckplatte	Glasplatte		Holzplatte	
	Glasfarbe	montegrau	optiwhite	montegrau	optiwhite
	Artikelnummer <b>wie Abbildung</b>	<b>NV287-M-L-PM</b>	<b>NV287-O-L-PO</b>	<b>NV287-M-L-PH</b>	<b>NV287-O-L-PH</b>
	Artikelnummer <b>spiegelbildlich</b>	<b>NV287-M-R-PM</b>	<b>NV287-O-R-PO</b>	<b>NV287-M-R-PH</b>	<b>NV287-O-R-PH</b>
	Aufpreis Kabelmanagement (N-K)				
	Aufpreis Glasrückwand (N-R3)				
	Aufpreis Beleuchtung mit Schalter (N-LS3H, N-LS19)				
	Aufpreis Beleuchtung mit Funk u. Dimmer (N-LF3H, N-LF19)				
	Aufpreis Schublade 64 für Lowboard (NLS)				
	Vorschlag (Abb.) bestehend aus:	1x NH128G 1x NLGHH 1x NHE64-R 1x NWB19	Highboard 128, Glastüren Lowboard mit 3 Klappen, 192 cm Hängeelement 64/128, 1-türig, Türanschlag rechts Wandbord 192		

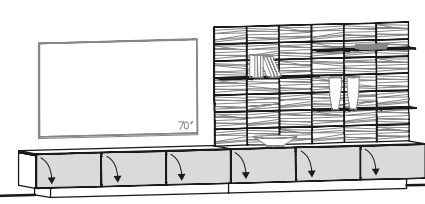
<b>Vorschlag 291</b> B/T/H in cm: 384 / 54,1 / 153,5  	Abdeckplatte	Glasplatte		Holzplatte		
	Glasfarbe	montegrau	optiwhite	montegrau	optiwhite	
	Artikelnummer <b>wie Abbildung</b>	<b>NV291-M-L-PM</b>	<b>NV291-O-L-PO</b>	<b>NV291-M-L-PH</b>	<b>NV291-O-L-PH</b>	
	Artikelnummer <b>spiegelbildlich</b>	<b>NV291-M-R-PM</b>	<b>NV291-O-R-PO</b>	<b>NV291-M-R-PH</b>	<b>NV291-O-R-PH</b>	
	Aufpreis Kabelmanagement (N-K)					
	Aufpreis Beleuchtung mit Schalter (2x N-LSWP1, N-LOW96)					
	Aufpreis Beleuchtung mit Funk u. Dimmer (2x N-LFWP1, N-LOW96)					
	Aufpreis Schublade 64 für Lowboard (NLS)					
	Vorschlag (Abb.) bestehend aus:	1x NLGGG 1x NLGGG 1x NWP37 1x NWP37 1x NWG96	Lowboard mit 3 Glasklappen 192 cm Lowboard mit 3 Glasklappen 192 cm Wandpaneel 96/112, 1 Glasbord Wandpaneel 96/112, 1 Glasbord Glasbord 96 für Wandpaneel			

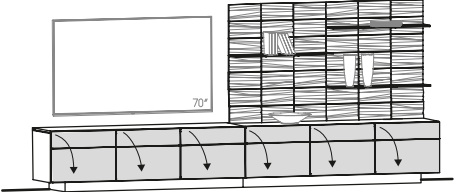
<b>Vorschlag 292</b> B/T/H in cm: 384 / 54,1 / 169,5 	Abdeckplatte	Glas montegrau		Holz		
	Frontglas	montegrau	optiwhite	montegrau	optiwhite	
	Artikelnummer <b>wie Abbildung</b>	<b>NV292-M-L-PM</b>	<b>NV292-O-L-PO</b>	<b>NV292-M-L-PH</b>	<b>NV292-O-L-PH</b>	
	Artikelnummer <b>spiegelbildlich</b>	<b>NV292-M-R-PM</b>	<b>NV292-O-R-PO</b>	<b>NV292-M-R-PH</b>	<b>NV292-O-R-PH</b>	
	Aufpreis Kabelmanagement (N-K)					
	Aufpreis Beleuchtung mit Schalter (2x N-LSWP1, N-LOW96)					
	Aufpreis Beleuchtung mit Funk u. Dimmer (2x N-LFWP1, N-LOW96)					
	Aufpreis Schublade 64 für Lowboard (NLS)					
	Vorschlag (Abb.) bestehend aus:	1x NLH19GGG 1x NLH19GGG 1x NWP37 1x NWP37 1x NWG96	Lowboard 192/58, 3 Glasklappen Lowboard 192/58, 3 Glasklappen Wandpaneel 96/112, 1 Glasbord Wandpaneel 96/112, 1 Glasbord Glasbord 96 für Wandpaneel			

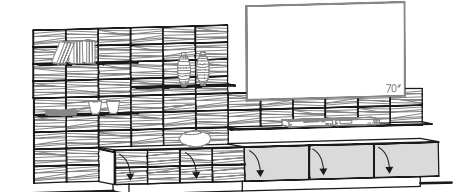
<b>Vorschlag 293</b> B/T/H in cm: 384 / 55,2 / 153,5 	Abdeckplatte	Glasplatte		Holzplatte		
	Glasfarbe	montegrau	optiwhite	montegrau	optiwhite	
	Artikelnummer <b>wie Abbildung</b>	<b>NV293-M-L-PM</b>	<b>NV293-O-L-PO</b>	<b>NV293-M-L-PH</b>	<b>NV293-O-L-PH</b>	
	Artikelnummer <b>spiegelbildlich</b>	<b>NV293-M-R-PM</b>	<b>NV293-O-R-PO</b>	<b>NV293-M-R-PH</b>	<b>NV293-O-R-PH</b>	
	Aufpreis Kabelmanagement (N-K)					
	Aufpreis Beleuchtung mit Schalter (N-LSWT19, 2x N-LSWP1, N-LOW96)					
	Aufpreis Beleuchtung mit Funk u. Dimmer (N-LFWT19, 2x N-LFWP1, N-LOW96)					
	Aufpreis Schublade 64 für Lowboard (NLS)					
	Vorschlag (Abb.) bestehend aus:	1x NLHH 1x NLGGG 1x NWT19 1x NP22 1x NWP37 1x NWP37 1x NWG96	Lowboard mit 2 Holzklappen 128 cm Lowboard mit 3 Glasklappen 192 cm Wandbord 192, mit Glasablage 34 tief Wandpaneel 64/32 Wandpaneel 96/112, 1 Glasbord Wandpaneel 96/112, 1 Glasbord Glasbord 96 für Wandpaneel			



# Design. Natur. Handwerk.



Bekenntnis zu Natur und Qualität seit über 80 Jahren.

Innovativ mit Rücksicht auf die grüne und soziale Umwelt



Umweltzeichen für 	Energie/Recycling 	Soziale Verantwortung 
<ul style="list-style-type: none"> <li>• Rohstoff- und Energieverbrauch</li> <li>• geprüfte Inhaltsstoffe</li> <li>• Emissionen</li> <li>• Entsorgung/ Wiederverwertung</li> <li>• Verpackung</li> <li>• Vertrieb und Transport</li> <li>• Qualität, Sicherheit, Langlebigkeit,</li> <li>• ausschließlich umwelt- und qualitätszertifizierte Lieferanten</li> </ul>	<ul style="list-style-type: none"> <li>• Thermische Verwertung von 95 % der Holzabfälle</li> <li>• Recycling sämtlicher Wasserlacke und Beizen</li> <li>• Energie stammt aus erneuerbaren Energieträgern</li> <li>• Bewusster Verzicht auf Klimaanlage durch spezielles Nacht-Lüftungssystem</li> </ul>	<ul style="list-style-type: none"> <li>• Voglauser Akademie – Ausbildung der Mitarbeiter</li> <li>• kostenloses Shuttle-Service für Mitarbeiter</li> <li>• Firmenkantine</li> <li>• Unterstützung von Blaulichtorganisationen</li> </ul>



Holz Möbel für eine angenehme Raumatmosfera

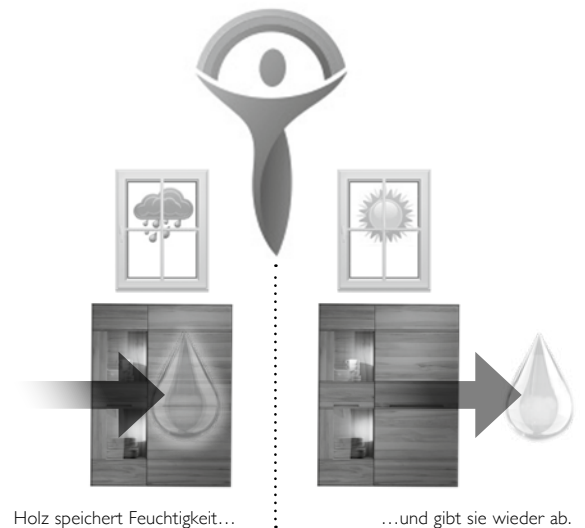

# ALLGEMEINE VERKAUFSBEDINGUNGEN

## 1. Allgemeines

1.1. Die nachstehenden Verkaufs- und Lieferbedingungen gelten für die gesamten Geschäftsbeziehungen (wie etwa Kaufverträge, Werkverträge, Montageverträge etc.) der VOGLAUER Gschwandner & Zwilling GmbH, in Folge VOGLAUER genannt, mit Kunden. Der Kunde erkennt sie mit der Erteilung eines Auftrages bzw. Abschluss eines Vertrages mit VOGLAUER als für ihn verbindlich an. Abweichende, entgegenstehende oder ergänzende Allgemeine Geschäftsbedingungen werden, selbst bei Kenntnis, nicht Vertragsbestandteil, es sei denn, ihrer Geltung wird ausdrücklich schriftlich zugestimmt. Sofern im Vertrag Bedingungen schriftlich vereinbart werden, welche von diesen Verkaufs- und Lieferbedingungen abweichen, gehen die Regelungen des Vertrages vor.

1.2. VOGLAUER schließt Verträge grundsätzlich nur mit Unternehmen ab. Sollte im Ausnahmefall der Kunde ein Verbraucher im Sinne des Konsumentenschutzgesetzes sein, ist er verpflichtet dies mitzuteilen, andernfalls er schadenersatzpflichtig wird. Diese Allgemeinen Verkaufs- und Lieferbedingungen gelten für Geschäftsabschlüsse mit Verbrauchern nur insoweit, als sie nicht gegen die zwingenden Bestimmungen des Konsumentenschutzgesetzes verstoßen.

## 2. Angebot, Preise

2.1. Alle von VOGLAUER in Angeboten und Preislisten angeführten Preise sind freibleibend und Nettopreise, es sei denn, es wird ausdrücklich darauf hingewiesen, dass die gesetzliche Mehrwertsteuer mitumfasst ist. Die Preise von VOGLAUER verstehen sich frei Haus ohne Montage. Die Berechnung der Mehrwertsteuer erfolgt gesondert nach Maßgabe der am Tage der Lieferung bzw. Leistung geltenden gesetzlichen Vorschriften. Technische sowie sonstige Änderungen durch VOGLAUER bleiben im Rahmen des Zumutbaren vorbehalten. Enthält die Bestellung eines Kunden keine Preisangaben, gelten für diese Bestellung die für den Tag des Einlangens der Bestellung maßgeblichen Preislisten von VOGLAUER.

2.2. Erfolgt die Lieferung - ohne dass VOGLAUER schuldhaft einen Lieferverzug zu verantworten hat - erst nach dem vereinbarten Liefertermin, so ist VOGLAUER zur entsprechenden Anhebung der vereinbarten Preise berechtigt. Diese Preisanpassung erfolgt unter Berücksichtigung der Veränderung der kollektivvertraglichen Lohnkosten oder anderer zur Leistungserstellung notwendigen Kosten wie jene für Materialien, Energie, Transporte, Fremdarbeitfinanzierung etc. zwischen dem vereinbarten und dem tatsächlichen Liefertermin.

2.3. Exportlieferungen werden grundsätzlich in Euro verrechnet und sind auch in Euro zu bezahlen. Wird ausdrücklich eine andere Währung vereinbart, so erfolgt die Fakturierung auf Basis der Kursrelation zum Euro am Tag der Auftragsbestätigung durch VOGLAUER. Für diese Berechnung ist ausschließlich die Kursberechnung der österreichischen Nationalbank (ONB) (veröffentlicht auf: <https://www.onb.at/zinssaeztwechsekurse/>) relevant.

## 3. Auftragsannahme, Auftragsgrundlagen

3.1. Wird an VOGLAUER ein Auftrag erteilt, kommt ein Vertrag erst durch schriftliche Auftragsbestätigung oder Warenlieferung oder Übersendung der Faktura seitens VOGLAUER zustande. Der Kunde ist verpflichtet bei Auftragserteilung sämtliche zur Produktion der Handelsware notwendigen Unterlagen (Aufmaß, Naturmaße, Pläne, etc.) vollständig und richtig zur Verfügung zu stellen. Etwaige Mehrkosten aufgrund von Abweichungen der tatsächlichen Gegebenheiten von den vom Kunden zur Verfügung gestellten Unterlagen bzw. Plänen sowie Mehrkosten aufgrund verspäteter Ueberlassung der Unterlagen sind vom Kunden zu tragen. Änderungen des Auftrages nach Annahme sind ausschließlich einvernehmlich und schriftlich möglich.

3.2. Steht im Zeitpunkt der Bestellung der Liefergegenstand in all seinen Details (insbesondere technische Ausführung) noch nicht fest, wird eine vorläufige Auftragsbestätigung ausgestellt. Der Kunde ist verpflichtet, die Bestellung so zeitgerecht zu detaillieren (Bekanntgabe von Naturmaßen etc.), dass die Lieferfristen eingehalten werden können. Nach Bekanntgabe der Details wird eine endgültige Auftragsbestätigung ausgestellt, durch welche der Vertragsinhalte verbindlich festgelegt wird, sofern der Kunde nicht umgehend schriftlich Widerspruch erhebt. Geschieht dies, bleibt jedenfalls der Liefervertrag nach Maßgabe der vorläufigen Auftragsbestätigung aufrecht. Im Falle einer Auftragsänderung nach einer vorläufigen Auftragsbestätigung sind die Preise einem allenfalls vorausgehenden Kostenvorschlag anzupassen.

## 4. Versand, Lieferung

4.1. Sofern keine anderen Vereinbarungen getroffen werden, erfolgt die Lieferung der Ware frei Haus. Die Ware wird vom ankommenden Beförderungsmittel entladen und dem Vertragspartner an der benannten Endstelle im Rampenbereich oder Kommissionierbereich zur Verfügung gestellt. Eine Transportversicherung wird nur auf ausdrücklichen Wunsch des Kunden abgeschlossen. Hieraus erwachsende Kosten gehen allein zu seinen Lasten. Soweit schriftlich nichts anderes vereinbart wurde, geht die Preisgarantie mit Absendung der Ware - bei Annahmeverzug des Kunden mit der Versandbereitschaft von VOGLAUER - auf den Kunden über.

4.2. Die Wahl des Versandortes und des Beförderungsweges sowie Transportmittels erfolgt, wenn nicht eine abweichende schriftliche Vereinbarung vorliegt durch VOGLAUER nach bestem Ermessen, ohne Übernahme einer Haftung für billige und schnellste Beförderung. Angegebene Lieferzeiten sind stets unverbindlich, wenn nicht ausdrücklich schriftlich etwas anderes vereinbart ist.

4.3. Die vereinbarten Lieferfristen beginnen grundsätzlich mit dem Datum der Auftragsbestätigung zu laufen. Stehen VOGLAUER zu diesem Zeitpunkt (Fristbeginn) die für die Fertigung erforderlichen Unterlagen, wie insbesondere Raum/natur/maße, nicht zur Verfügung, beginnt der Lauf der Lieferfrist an dem Tag, an welchem die letzte für die Fertigung erforderliche Unterlage bei VOGLAUER eintrifft. Der Kunde ist verpflichtet, für eine prompte Uebermittlung dieser Unterlagen Sorge zu tragen. Liefertermine (Lieferfristen) werden um die Zeiten der nicht von VOGLAUER zu verantwortenden Montageverzögerungen verlängert. Hat der Kunde eine Anzahlung zu erbringen, beginnt die Lieferfrist nicht vor dem Tag des Einlangens der Anzahlung zu laufen.

4.4. Gerät der Kunde - auch ohne Verschulden - mit der Abnahme des Liefergegenstandes in Verzug, steht VOGLAUER das Recht zu, die ortsübliche Lagergebühr zu verlangen; darüber hinaus ist VOGLAUER berechtigt, vom Liefervertrag zurückzutreten und hat der Kunden die Differenz zwischen dem vereinbarten Preis und dem zu erwartenden Erlös aus der Verwertung des Liefergegenstandes zu bezahlen. Für den Fall der vereinbarten Montage ist der Kunde verpflichtet unverzüglich nach Fertigstellung der Montage im Rahmen einer Begehung die Vertragsgegenstände abzunehmen. Für den Fall der Abnahmeverweigerung gelten die Bestimmungen über den Gläubigerverzug.

4.5. Für den Fall, dass vereinbarte Liefertermine seitens VOGLAUER um mehr als 3 Wochen überschritten werden, hat der Kunde das Recht nach Setzung einer angemessenen Nachfrist vom Vertrag zurückzutreten. Ist die Überschreitung der Lieferfrist auf betriebliche Gründe zurückzuführen, welche von VOGLAUER auch mit der Sorgfalt eines ordentlichen Kaufmannes nicht abgewendet werden können (insbesondere Streiks, Betriebsstörungen, Mangel an Rohmaterial, aber auch Fälle höherer Gewalt wie Seuchen und Epidemien, die zu Betriebsstättenschließungen („Lockdown“) führen usw.), ist der Kunde erst bei einer Überschreitung der Lieferfrist von 2 Monaten unter Setzung einer angemessenen Nachfrist zum Rücktritt berechtigt.

4.6. Zur Sicherstellung einer effizienten und rationalen Belieferung des Vertragspartners durch VOGLAUER vereinbaren die Parteien für die Anlieferung und Entladung die ausschließliche Geltung der von Zukunftsinitiative Möbellogistik (ZIMLOG) herausgegebenen Entlastendards in ihrer jeweils aktuellen Fassung, die im Internet unter [www.dcc-moebel.org/zimlog.html](http://www.dcc-moebel.org/zimlog.html) zum Download angeboten oder dem Vertragspartner auf Anforderung in Textform zugesichert werden.

4.7. VOGLAUER ist berechtigt, handelsübliche Über- oder Unterlieferungen vorzunehmen. In vorstehendem Umfang ist der Vertragspartner nicht berechtigt, die Annahme zu verweigern.

4.8. Eine zwischen dem Lieferanten und dem Vertragspartner im Einzelfall vereinbarte Vertragsstrafe bedarf zu ihrer Durchsetzbarkeit eines textförmlich erklärten Vorbehalts des Vertragspartners bei der Annahme der Ware.

4.9. Ein Vertragsstrafenvorbehalt ist direkt an VOGLAUER zu richten. Mitarbeiter von VOGLAUER, Fahrer oder sonstige Dritte sind zur Entgegennahme eines Vertragsstrafenvorbehalts nicht empfangsbefähigt.

## 5. Vertragsrücktritt

5.1. Kommt der Kunde seinen vertraglichen Pflichten nicht bzw. nicht vollumfänglich nach, ist VOGLAUER berechtigt vom Vertrag zurückzutreten. Das Recht vom Vertrag zurückzutreten kann auch hinsichtlich eines Teiles des Liefergegenstandes erklärt werden. In einem derartigen Fall ist VOGLAUER verpflichtet, den nicht vom Rücktritt betroffenen Teil des Liefergegenstandes auszuliefern und ist der Kunde verpflichtet, die Zahlung für diesen Teil zu erbringen.

5.2. Wird das Rücktrittsrecht von VOGLAUER aus Gründen ausgeübt, die der Kunde

zu vertreten hat, und zwar auch ohne dass ihn hieran ein Verschulden trifft, oder tritt der Kunde ohne dazu berechtigt zu sein vom Vertrag zurück, hat der Kunde die Vorleistungen zu vergüten, welche von VOGLAUER im Rahmen der Vertragserfüllung erbracht wurden (Materialbeschaffungen, Sonderleistungen, Arbeitsaufwendungen und dergleichen). VOGLAUER hat wahlweise das Recht die Vorleistungen mit 25 % des Auftragswertes zu pauschalieren, ohne dass ein besonderer Nachweis über einzelne Leistungen zu erbringen ist. Von VOGLAUER bereits produzierte Sonderanfertigungen sind abzüglich Montage- und Auslieferungskosten voll zu vergüten.

## 6. Montage

6.1. Für den Fall der vereinbarten Montage ist der Kunde verpflichtet, für eine ordnungsgemäße Zufahrt bis unmittelbar zu den einzurichtenden Räumlichkeiten zu sorgen. Soweit Transportmittel wie Kräne und Lifte vorhanden sind, sind diese VOGLAUER bzw. von VOGLAUER beauftragten Subunternehmern kostenlos zur Verfügung zu stellen.

6.2. Der Kunde haftet für die Aufbewahrung der gelieferten Fahrnisse auf der Baustelle und umfasst dies insbesondere die diebstahlsichere und trockene Lagerung der Gegenstände auf der Baustelle.

6.3. Der Kunde hat dafür zu sorgen, dass die Montage ohne Verzögerung durchgeführt werden kann; insbesondere dass die Monteurs durch andere Handwerker nicht behindert werden. Weiters sind die einzurichtenden Räume im Montagebereich, falls nötig beheizt, gereinigt, genügend beleuchtet und mit Stromanschluss versehen, bereitzustellen. Die Kosten für Strom- und Wasserverbrauch gehen zu Lasten des Kunden. Teppichböden müssen vom Kunden rutschfest gemacht und ausreichend abgedeckt werden, damit Verschmutzungen bzw. Beschädigungen nicht eintreten können.

6.4. Sind im Zuge der Montage Verbindungen mit Objekten des Kunden oder Dritter (z. B. Befestigung am Mauerwerk durch Anbohren oder Einstemmen) vorzunehmen, ist der Kunde verpflichtet, vor Inangriffnahme der Arbeiten VOGLAUER auf gefahrenträchtige Stellen hinzuweisen, insbesondere ist der genaue Verlauf von Strom, Gas, Wasser und sonstigen Leitungssystemen bekannt zu geben.

6.5. VOGLAUER ist nicht verpflichtet, die Eigenschaften der Wände oder Objekte, an denen im Zuge der Montage Befestigungen vorzunehmen sind, zu untersuchen. Hingegen ist der Kunde verpflichtet, VOGLAUER über Eigenschaften der Wände oder Objekte, die eine einfache und problemlose Montage ermöglichen könnten, aufzuklären. Jeder Mehraufwand, der durch nicht bekannte Eigenschaften der Wände oder Objekte entsteht, ist vom Kunden zu tragen.

6.6. Mehrkosten für vom Kunden veranlasste Überstunden und Montageverzögerungen sowie nicht in der Auftragsbestätigung enthaltene Arbeiten, bzw. Arbeiten, welche sich aus mangelhaftem Bestand ergeben, werden zusätzlich gesondert verrechnet. Dies gilt auch für den Fall, dass VOGLAUER die Montage zu Pauschalätzen übernommen hat bzw. die Montagearbeiten als Nachlass gewährt wurden.

6.7. Die Reinigung der Räumlichkeiten nach erfolgter Montage ist vom Kunden auf eigene Kosten durchzuführen. Mangels anderslautender vertraglicher Vereinbarungen sind in den von VOGLAUER angebotenen Montagetleistungen Montage und Anschluss von Elektrogeräten aller Art sowie Beleuchtungskörpern nicht enthalten. Soweit nichts anderes vereinbart wurde, sind diese Arbeiten vom Kunden auf seine Kosten durch einen entsprechend befugten Unternehmer vornehmen zu lassen. Anfallendes Verpackungsmaterial ist vom Kunden auf seine Kosten zu entsorgen.

## 7. Mängelrügen

Der Kunde muss die gelieferte Ware unverzüglich, d.h. spätestens innerhalb von acht Kalendertagen, auf allfällige Mängel untersuchen. Unvollständige oder unrichtige Lieferungen sowie Beanstandungen erkennbarer Mängel sind VOGLAUER unverzüglich nach Empfang der Ware schriftlich mitzuteilen, nicht erkennbare Mängel und Fehler dagegen unverzüglich nach ihrer Entdeckung. Aus der Rüge müssen Art und Umfang des behaupteten Mangels eindeutig zu entnehmen sein. Bei nicht rechtzeitiger Mitteilung von Mängeln und Fehlern gilt die Lieferung als genehmigt und ist die Geltendmachung des Gewährleistungsanspruchs ausgeschlossen.

Der Kunde erfüllt seine Untersuchungspflicht, wenn er, ohne die Verpackung zu öffnen, die Ware durch geeignete Methoden auf äußerlich erkennbare quantitative oder qualitative Mängel prüft (nachfolgend die „geeigneten Prüfmethoden“). Geeignete Prüfmethoden sind insbesondere, aber nicht abschließend (i) die Prüfung der gelieferten Warenmenge, (ii) die Sichtprüfung der Verpackung und (iii) die Prüfung der Ware auf äußerlich erkennbare Transport- oder sonstige Schäden.

Offene Mängel hat der Vertragspartner unverzüglich, spätestens innerhalb von zwei Werktagen zu rügen. Zur Wahrung der Rügefrist genügt die rechtzeitige Absendung der Mängelrüge. Jede Mängelrüge bedarf zu ihrer Wirksamkeit der Textform.

## 8. Gewährleistung

VOGLAUER leistet für die gelieferte Ware Gewähr für die Dauer von einem Jahr ab Lieferdatum. Für von VOGLAUER gelieferte Elektrogeräte und Beleuchtungen beträgt die Gewährleistungsfrist sechs Monate.

Die Gewährleistungsansprüche des Kunden setzen voraus, dass er seinen gesetzlichen Untersuchungs- und Rügepflichten nachkommt. Versäumt der Kunde die ordnungsgemäße Untersuchung und/oder rechtzeitige Mängelrüge, ist die Haftung von VOGLAUER für den nicht angezeigten Mangel ausgeschlossen.

Bei begründeten und fristgerechten Mängelrügen wird VOGLAUER unter angemessener Berücksichtigung der Interessen des Kunden Gewähr durch Verbesserung, Gewährung eines Preisnachlasses oder Ersatzlieferung (Umtausch) vornehmen oder die Ware gegen Erstattung des Kaufpreises zurücknehmen. Die Wahl des jeweiligen Gewährleistungsbefehles bleibt VOGLAUER vorbehalten. Kommt VOGLAUER ihrer Gewährleistungsverpflichtung nicht in angemessener Frist nach, ist der Kunde berechtigt eine angemessene Preismindering vorzunehmen bzw. vom Vertrag zurückzutreten. Tätigkeiten, die VOGLAUER aufgrund ungerechtfertigter Mängelrügen entwickelt, gelten als Auftrag, dessen Leistung der Kunde zu bezahlen hat.

Von der Gewährleistung sind insbesondere ausgeschlossen:

- vom Kunden bestellte Waren;
- für Schäden, die aus Mängeln im Bestand (z.B. schadhaftes Mauerwerk, Baufuchte, Baumängel etc.) ergeben;
- die Verträglichkeit der von VOGLAUER verwendeten Materialien mit anderen Teilen und Eigenschaften des einzurichtenden Raumes, wie z.B. fremde Einrichtungsgegenstände, Lichtfarben, Heizung und dergleichen;
- Verformung und Rissbildung verwendeter Massivholzer;
- die Funktion des Liefergegenstandes und die Tauglichkeit des hierbei verwendeten Materials, wenn die Konstruktion vom Kunden oder seinem Bevollmächtigten (z.B. Architekt) erstellt worden ist;
- geringfügige Abweichungen der Farböne und Oberflächen- bzw. Furnierstruktur der einzelnen Liefergegenstände;
- die im VOGLAUER Gütepass oder der VOGLAUER Herstellergarantie-Erklärung ausgeschlossenen Tatbestände.

## 9. Haftungsausschluss

9.1. VOGLAUER haftet für Schäden außerhalb des Anwendungsbereiches des Produkthaftungsgesetzes nur, sofern VOGLAUER Vorsatz oder grobe Fahrlässigkeit trifft. Die Haftung für leichte Fahrlässigkeit ist ebenso ausgeschlossen wie der Ersatz von Folgeschäden und Vermögensschäden, nicht erzielten Ersparnissen, entgangener Gewinn, Zinsverlusten und von Schäden aus Ansprüchen Dritter gegen den Kunden.

9.2. Innerhalb des Anwendungsbereiches des Produkthaftungsgesetzes haftet VOGLAUER für Personenschäden sowie für Sachschäden, die ein Verbraucher erleidet. VOGLAUER haftet nicht für Sachschäden, die ein Unternehmer erleidet. Weiters wird der Rückgriff des Kunden gem. § 933b ABGB ausgeschlossen. Schadenersatzansprüche verjähren jedenfalls spätestens nach drei Jahren nach Lieferung.

9.3. Die Vertragspartner verzichten weiters wechselseitig auf sämtliche Schadenersatzansprüche für alle Schäden, soweit diese durch eine Versicherung des Geschädigten gedeckt sind. Dieser Verzicht gilt nicht für vorsätzlich oder grob fahrlässig herbeigeführte Schäden oder soweit infolge eines solchen Verzichtes der Versicherer leistungsfrei würde.

9.4. Eine von VOGLAUER mitgelieferte Sperrvorrichtung und Safes stellt keine Einbruch- und Diebstahlsicherung dar, sodass diesbezügliche Schadenersatzansprüche ausgeschlossen sind. Eine allfällige Einbruch- und Diebstahlsicherung ist daher stets vom Kunden selbst auf eigene Gefahr und Kosten zu besorgen und haftet VOGLAUER nicht für die versperren Inhalte.

## 10. Zahlung

10.1. Rechnungen für Lieferungen von Waren werden gemäß den jeweils getroffenen Vereinbarungen bezahlt. Mangels anders lautender Vereinbarungen hat der Kunde ein Drittel des in der Auftragsbestätigung angeführten Betrages als Anzahlung prompt nach

Erteilung des Auftrages zu leisten, ein Drittel 2 Wochen vor Lieferbereitschaft und die restliche Forderung aus dem Liefervertrag unmittelbar nach Rechnungslegung ohne Abzug zu bezahlen. Sofern keine schriftliche Vereinbarung über ein Zahlungsziel zwischen den Vertragspartnern besteht, sind die Zahlungen der Rechnungsbeträge abzugsfrei unverzüglich nach Erhalt der Faktura fällig. Wechsel oder Schecks werden nur aufgrund besonderer schriftlicher Vereinbarung und stets nur zahlungshaber angenommen. Diskont- und Wechselspesen gehen zu Lasten des Kunden und sind sofort fällig. Der Kunde nimmt zur Kenntnis, dass Außendienstmitarbeiter von VOGLAUER nicht zum Inkasso von Forderungen berechtigt sind.

10.2. Für den Fall des Zahlungsverzuges werden Verzugszinsen in Höhe von 9,2 % über dem Basiszinssatz vereinbart. Eine Auffrechnung durch den Kunden ist ausgeschlossen, es sei denn mit von VOGLAUER schriftlich anerkannten oder rechtskräftig festgestellten Forderungen.

10.3. Wenn beim Kunden kein ordnungsgemäßer Geschäftsbetrieb mehr gegeben ist, gegen ihn Exekutionsmaßnahmen geführt werden, ein Scheck- oder Wechselprotest stattfindet oder Zahlungsstockung oder Zahlungseinstellung eintritt oder von ihm ein gerichtliches oder außergerichtliches Sanierungsverfahren beantragt oder über sein Vermögen die Insolvenz beantragt, eröffnet oder ein Insolvenzverwalter mangels kosten deckenden Vermögens abgewiesen wird, ist VOGLAUER berechtigt, alle Forderungen aus der Geschäftsverbindung sofort fällig zu stellen, auch wenn Wechsel oder Schecks angenommen oder Ratenzahlung gewährt wurde. Dasselbe gilt, wenn der Kunde mit seinen Zahlungen in Verzug gerät oder andere Umstände bekannt werden, die seine Kreditwürdigkeit zweifelhaft erscheinen lassen.

10.4. Der Kunde ist nicht berechtigt Zahlungen aufgrund von behaupteten Mängeln zurückzuhalten es sei denn, die Mängel welche die Höhe der einzubehaltenden Beträge sind von VOGLAUER schriftlich anerkannt bzw. gerichtlich festgestellt. Die Abtretung von Forderungen des Kunden gegen VOGLAUER an Dritte, sowie die Übertragung von Rechten und Pflichten aus dem abgeschlossenen Vertrag ist ohne vorherige schriftliche Zustimmung von VOGLAUER unzulässig.

10.5. VOGLAUER ist berechtigt, Forderungen gegen den Vertragspartner aus Lieferungen und Leistungen im gesetzlich bestehenden Umfang an Dritte (z.B. eine Bank oder einen Factor) abzutreten. Der Vertragspartner gestattet die Weitergabe der für den Einzug der Forderungen erforderlichen Daten an den Dritten.

## 11. Eigentumsvorbehalt

11.1. Die gelieferte Ware bleibt bis zur vollständigen Erfüllung der Verpflichtung des Kunden, insbesondere Bezahlung des Kaufpreises samt Nebenkosten und Zinsen, Gebühren, Spesen, etc. Eigentum von VOGLAUER.

11.2. Für ein bestimmtes Bauvorhaben ausgeführte Lieferungen, die im selben Auftragszusammenhang stehen, auch wenn diese abschnittsweise bestellt, ausgeliefert und in Rechnung (Teilrechnung) gestellt worden sind, bilden einen einheitlichen Auftrag. Hierbei erlischt der Eigentumsvorbehalt an sämtlichen Waren, die zu dem jeweiligen Bauvorhaben geliefert wurden, erst dann, wenn alle Forderungen aus dem einheitlichen Auftrag beglichen sind.

11.3. Der Kunde darf die unter Eigentumsvorbehalt gelieferte Ware nur dann weiterveräußern, wenn diese als Handelsware gemeldet ist oder der Eigentumsvorbehalt durch Zahlung erloschen ist oder VOGLAUER ausdrücklich zustimmt. Wird die Ware weiterverkauft, tritt der Kunde die Forderungen aus dem Verkauf der Vorbehaltsware an VOGLAUER ab. Der Kunde ist verpflichtet die Abtretung durch Setzung der Buchmerkmale in seinen Büchern kenntlich zu machen und auf Verlangen von VOGLAUER die Namen der Kaupreisschuldner bekanntzugeben sowie die zedierten Forderungen ziffermäßig genau zu bezeichnen. Die Abtretung wird von VOGLAUER angenommen. Etwaige Gebühren bzw. Steuern im Zusammenhang mit der Abtretung trägt der Kunde und wird VOGLAUER diesbezüglich schad- und klaglos halten. VOGLAUER ist jederzeit berechtigt, die Abtretung offenzu legen und die abgetretenen Forderungen selbst einzuziehen.

11.4. Der Kunde ist verpflichtet, die Vorbehaltsware stets gegen die üblichen Risiken wie etwa Elementarereignisse in ausreichendem Umfang versichert zu halten und dies VOGLAUER auf Verlangen nachzuweisen. Der Kunde tritt hiermit seine eventuellen Versicherungsansprüche an VOGLAUER ab. Der Kunde ist weiters verpflichtet die Ware den Anweisungen von VOGLAUER und dem Stand der Technik entsprechend zu lagern. Der Kunde ist verpflichtet, die Ware während des Bestehens des Eigentumsvorbehalts pfleglich zu behandeln.

11.5. Zugriffe Dritter auf das Vorbehaltsgut von VOGLAUER (Pflandungen) bzw. planwidrige Beschreibungen, sonstige gerichtliche und/oder behördliche Verfügungen) sind VOGLAUER unverzüglich mitzuteilen. Der Kunde hat VOGLAUER bei der Verfolgung der Rechte von VOGLAUER aus dem vorbehaltenen Eigentum zu unterstützen und die damit verbundenen Kosten zu tragen, soweit er die Gefährdung des Vorbehaltsgrundes von VOGLAUER verursacht hat.

11.6. Im Falle von Verbindung oder Vermischung der Vorbehaltsware mit anderen Sachen steht VOGLAUER das Miteigentum an der neuen Sache zu und zwar im Verhältnis des Wertes der Vorbehaltsware zum Wert der anderen Sache im Zeitpunkt der Verbindung bzw. Vermischung. Wird die so geschaffene neue Sache weiterveräußert, tritt der Kunde den aliquoten Kaufpreis aus der Weiterveräußerung im Sinne der oben angeführten Regelung an VOGLAUER ab.

## 12. Geistiges Eigentum

Marken, Darstellungen, sowie die zugehörigen Zeichnungen, Maßbilder und Beschreibungen sind geistiges Eigentum von VOGLAUER und dürfen weder vervielfältigt noch ohne schriftliche Zustimmung von VOGLAUER Dritten zugänglich gemacht werden.

## 13. Werbung

Es gilt als vereinbart, dass von VOGLAUER eingerichtete Objekte von VOGLAUER zu Werbezwecken (Referenzlisten, Prospekte, Presseveröffentlichung etc.) unter Nennung des Namens des Kunden sowie bildlicher Darstellungen des eingerichteten Objektes verwendet werden dürfen. Der Kunde räumt VOGLAUER in diesem Zusammenhang das Recht ein, Fotoaufnahmen von eingerichteten Objekten herzustellen.

## 14. Höhere Gewalt

Ereignisse höherer Gewalt, die VOGLAUER oder einen ihrer Vorlieferanten treffen, betreffen VOGLAUER, die Lieferungen für die Dauer der Behinderung und einer angemessenen Anlaufzeit auszusetzen ohne in Verzug zu geraten oder entsprechend ihren Auswirkungen ganz oder teilweise vom Vertrag zurückzutreten.

Als Ereignisse höherer Gewalt gelten, ohne jedoch darauf beschränkt zu sein: alle Einwirkungen von Naturgewalten, wie z.B. Erdbeben, Blitzschlag, Frost, Sturm, Überschwemmungen; ferner Krieg, COVID-19 erlassenen Gesetze und Verordnungen und den daraus resultierenden Einschränkungen („lockdown“), Beschlagnahme, Transportstörungen, Aus-, Ein- und Durchführverbote, internationale Zahlungsbeschränkungen, Rohstoff- und Energieausfall; weiters Betriebsstörungen wie z.B. Explosion, Feuer, Streiks, Sabotage und alle anderen Ereignisse, die nur unvernünftigmäßigen Kosten und wirtschaftlich nicht vertretbaren Mitteln zu verhindern wären.

## 15. Datenschutzrechtliche Einwilligung

Der Kunde willigt ausdrücklich ein, dass eine Erhebung, Verarbeitung und Nutzung der personenbezogenen Daten, die vom Kunden zur Verfügung gestellt wurden bzw. in Zukunft zur Verfügung gestellt werden, durch VOGLAUER für Zwecke des Marketings u.a. durch Einrichtung einer Kundendatei, erfolgen kann. Diese Einwilligung umfasst insbesondere die Uebermittlung von Informationen zum Zwecke der Werbung per Fax, Brief, mail oder durch jede andere Uebermittlungsmethode. Diese Einwilligung kann jederzeit mit Wirkung für die Zukunft vom Kunden widerrufen werden.

## 16. Schlussbestimmungen

16.1. Es gilt das österreichische Recht mit Ausnahme der Verweisungsnormen sowie mit Ausnahme des UN-Kaufrechtes. Als Gerichtsstand für alle sich mittelbar oder unmittelbar aus dem Vertrag ergebenden Streitigkeiten wird das sachlich zuständige Gericht in der Landeshauptstadt Salzburg vereinbart. Erfüllungsort für die Lieferung und die Zahlung ist der Sitz von VOGLAUER.

16.2. Sollen einzelne Bestimmungen des Vertrages oder der vorliegenden Geschäftsbedingungen ganz oder teilweise unwirksam sein oder werden, so wird hierdurch die Gültigkeit der übrigen Bestimmungen nicht berührt. Die ganz oder teilweise unwirksame Regelung gilt als durch eine Regelung ersetzt, deren wirtschaftlicher Erfolg dem der unwirksamen möglichst nahe kommt.

16.3. Sämtliche Änderungen und Ergänzungen von Verträgen zwischen VOGLAUER und dem Kunden bedürfen der Schriftform und gilt dies auch für das Abgehen vom Schriftlichkeitsgebot. Sämtliche Erklärungen seitens VOGLAUER sind lediglich dann rechtswirksam, wenn sie schriftlich und von Mitarbeitern des VOGLAUER Stammwerk, Ablenau, abgegeben werden.

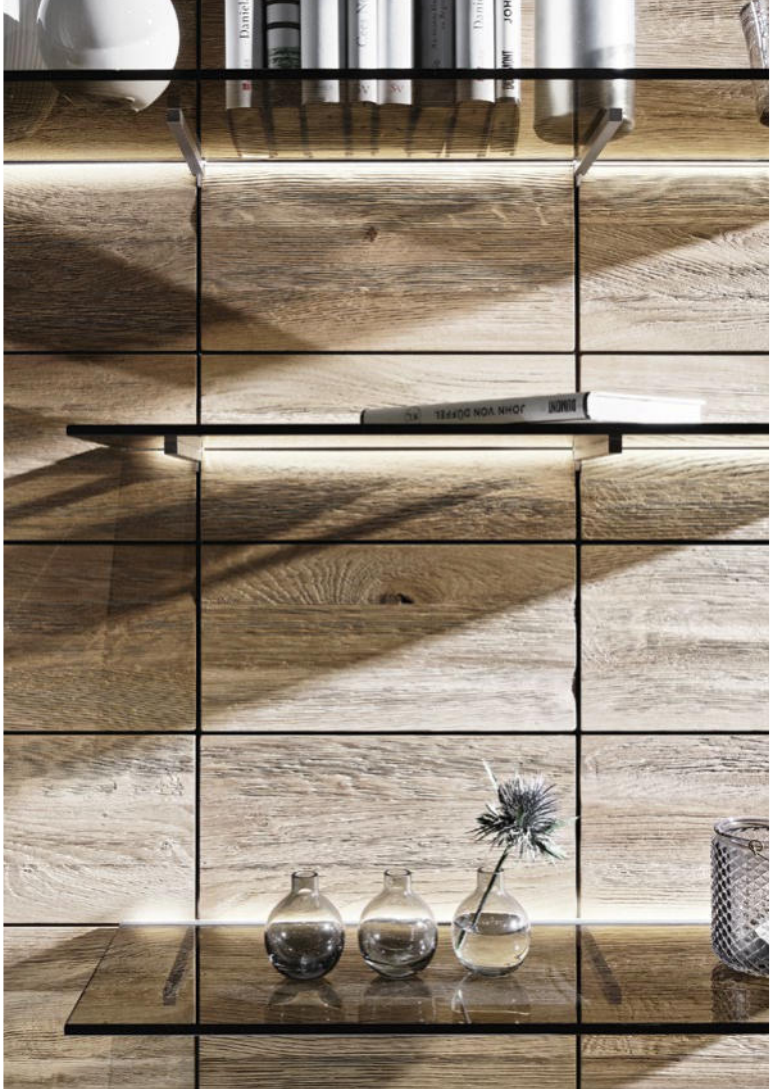

# ALLE VOGLAUER MÖBELLINIEN

## WOHNEN / SPEISEN



V-Alpin **NEU!**

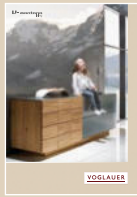

V-Montana

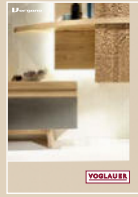

V-Organo living

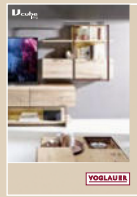

V-Cube living

## SCHLAFEN

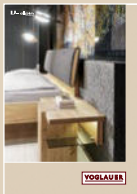

V-Alpin **NEU!**

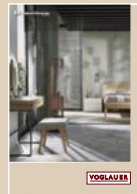

V-Montana sleeping

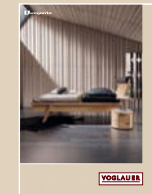

V-Vaganto

## DIELEN



V-Alpin **NEU!**

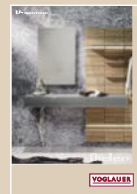

V-Montana



V-Organo coming

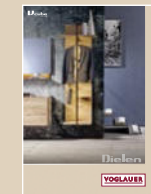

V-Cube coming

## BAD



V-Alpin **NEU!**



V-Montana

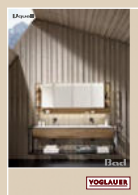

V-Quell

ZERTIFIZIERT UND AUSGEZEICHNET



GERMAN  
DESIGN  
AWARD



VOGLAUER

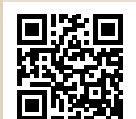

www.voglauer.com